

Equipements Audi A5 Coupé/A5 Cabriolet/S5 Coupé/S5 Cabriolet			
Lave-phares	106	Roue de secours temporaire	94
Lève-vitres	111	S line	82-85
Logement de capote à configuration variable	111	S tronic®	117
Lunette arrière	108	Sac à skis/snowboards	111
Moquette et tapis complémentaires		Selleries en cuir	96-103
Audi exclusive	111	Selleries en tissu	96, 98, 103
multitronic®	117	Seuils de portes	111
Œillets de fixation	111	Sièges avant réglables électriquement	109
Outils de bord	94	Sièges confort climatisés à l'avant	102
Ouvre-porte de garage (HomeLink)	108	Sièges normaux à l'avant	96
Pack Brillance	108	Sièges Sport à l'avant	98
Pack Coffre	111	Sièges Sport S à l'avant	101
Pack Eclairage	106	Sorties d'échappement	108
Pack Esthétique noir Audi exclusive	108	Style aluminium à l'extérieur	108
Pack Rangement	111	Style aluminium à l'intérieur	111
Pare-chocs	108	Suggestions	86-89
Pédalier et repose-pied style aluminium	111	Système audiophonique Audi	113
Peintures	90, 91	Système audiophonique Bang & Olufsen	114
Phares antibrouillard	106	Système d'airbags de tête	116
Phares	106	Système d'appuie-têtes intégral	116
Pneus avec roulage à plat	94	Système de freinage	116
Poignées de maintien	111	Système de navigation GPS Advanced	112
Pommeau de levier de vitesse en aluminium Audi exclusive	110	Système de navigation GPS Plus	112
Pommeau de levier de vitesses en cuir	110	Système Start-Stop	117
Porte-boissons	111	Systèmes d'information du conducteur	112
Préparation pour crochet d'attelage	108	Tapis complémentaires Audi exclusive	111
Préparation pour système de repérage satellite	107	Tapis complémentaires	111
Préparation pour téléphone portable 2 W (Bluetooth)	114	Téléphone de voiture 8 W Bluetooth en ligne	114
Prise de courant	111	Téléphone de voiture 8 W Bluetooth	114
Protection antidémarrage électronique	107	Tire Mobility System	94
Protection contre l'échauffement	109	Toit ouvrant panoramique	107
quattro®	117	Traction avant	117
Réception radio numérique	113	Triangle de présignalisation	116
Réception TV	113	Trousse de secours	116
Recommandation de repos	112	Tunnel de chargement avec sac à skis/snowboards amovible	111
Récupération	117	Verrouillage centralisé	107
Régulateur de vitesse	115	Vide-poches	111
Rétroviseur intérieur	107	Vitres athermiques	108
Rétroviseurs extérieurs	107	Vitres surteintées (vitrage Privacy)	108
Rideau pare-soleil	108	Volant Sport en cuir style 3 branches	109
		Volants Sport multifonction en cuir	109, 110
		Xénon Plus incluant lave-phares	106

AUDI AG  
85045 Ingolstadt  
www.audi.fr  
Valable à partir d'avril 2012

Printed in Germany  
233/1230.52.41

Les versions et équipements du modèle présenté et décrit dans ce catalogue ainsi que certains services ne sont pas disponibles dans tous les pays. Les voitures figurant sur les photos comportent des équipements en option avec supplément de prix. Les informations concernant le détail de la livraison, l'aspect, les performances, les dimensions, les poids, les consommations et les frais d'entretien des véhicules correspondent aux données en notre possession lors de la mise sous presse. Sous réserve de variations de couleur et de forme par rapport aux images, d'erreurs et de défauts d'impression. Toutes les données concernant les caractéristiques techniques et les équipements sont basées sur les conditions du marché français. Sous réserve de modifications. Toute reproduction totale ou partielle est interdite, sauf autorisation écrite de la société AUDI AG.

www.audi.fr



Le papier de ce catalogue est fabriqué à partir de cellulose blanchie sans chlore.



# A5 S5 Coupé | Cabriolet

Audi A5 Coupé | Cabriolet  
Audi S5 Coupé | Cabriolet

Audi A5 Coupé | A5 Cabriolet | S5 Coupé | S5 Cabriolet

Vorsprung durch Technik





## Fascination

4	Audi A5 Coupé	32	Audi A5 Cabriolet
20	Audi S5 Coupé	44	Audi S5 Cabriolet

## Technique

56	Efficacité Audi	66	quattro®
58	Audi ultra	68	Audi Drive Select
60	TFSI®	70	Audi connect
61	Moteur S	72	MMI® – Multi Media Interface
62	TDI®	74	Systèmes d'assistance
64	S tronic®		

## Equipements

78	Audi exclusive	104	Applications décoratives
80	Audi exclusive line	106	Eclairage et rétroviseurs
82	S line	107	Equipements extérieurs
86	Suggestions	109	Equipements intérieurs
90	Peintures	112	Infotainment
92	Jantes/Pneus	115	Systèmes d'assistance
95	Couleurs de capote, Ciel de capote	116	Technique
96	Sièges/Selleries	117	Contrat de garantie Audi
103	Ciel de pavillon		

## Divers

118	Accessoires d'Origine Audi®	132	Index
122	Caractéristiques techniques	140	Fascination Audi
130	Dimensions		

**Dans la fenêtre : Codes QR Audi**

Faites l'expérience Audi de manière encore plus directe : téléchargez une application QR sur votre Smartphone et scannez ensuite le code QR ou saisissez le lien indiqué sur votre navigateur.



Vous trouverez les équipements des voitures figurant sur les photos de la partie Fascination à la page 139.  
Vous pouvez consulter les valeurs de consommations et d'émissions CO<sub>2</sub> à partir de la page 122.







## Le premier Coupé, marqué au sceau de la détermination.

Il n'y a rien de plus excitant qu'une première fois. Surtout avec une nouvelle voiture. Le premier regard posé sur elle. La première accélération, le premier virage, le premier long trajet. Une voiture incarne la quintessence de ce sentiment : l'Audi A5 Coupé. Dans un nouveau design, avec encore plus de dynamique. Pour de nouveaux itinéraires, de nouvelles idées, de nouveaux rêves. Pour que chaque trajet soit unique comme le tout premier.

Vous trouverez les valeurs de consommations et d'émissions CO<sub>2</sub> à partir de la page 122.

# A5

Audi A5 Coupé

L'Audi A5 Coupé joue avec les proportions des coupés classiques. La rectitude du toit et le fondu élégant de la ligne de toit dénotent une élégance sportive. Une multitude de couleurs vives ainsi que des combinaisons attrayantes de pneus et jantes proposées dans des dimensions allant de 17 à 20 pouces mettent en valeur le design.

Vous trouverez les valeurs de consommations et d'émissions CO<sub>2</sub> à partir de la page 122.











Les lignes descendantes et précises de la partie avant imposante ainsi que le capot d'apparence tridimensionnelle expriment la détermination et confèrent à l'A5 Coupé une allure affirmée. La nouvelle calandre Single-frame impressionne par ses entretoises sculpturales et renforce son expression en relief. Les phares avant ont été restylés. Les projecteurs Xénon Plus de série ou en option selon les finitions disposent en plus d'une nouvelle bande de LED imposante pour feux diurnes. Les phares antibrouillard ont été redessinés et incorporés à la nouvelle lame brillante. Les nouveaux feux arrière allient avec élégance les parties latérales à l'arrière ; la ceinture de caisse les traverse pour former en fin de course une arête de pare-chocs nette.

Vous trouverez les valeurs de consommations et d'émissions CO<sub>2</sub> à partir de la page 122.



L'A5 Coupé est non seulement d'apparence plus sportive, mais ses qualités intérieures sont tout aussi convaincantes par leur dynamique. La transmission intégrale permanente quattro® avec répartition du couple sur chaque roue et différentiel central autobloquant vous permet de maintenir votre trajectoire. Le quattro est également disponible en option avec différentiel Sport.

L'A5 Coupé est extrêmement efficient : les moteurs à injection suralimentés font partie des moteurs actuellement les plus économiques et propres à l'échelon international. Deux moteurs essence et quatre diesel, tous munis du système Start-Stop et de la récupération d'énergie, développant jusqu'à 272 ch, n'attendent plus qu'une seule chose – votre présence.

La nouvelle direction assistée électromécanique de série travaille en fonction de la vitesse et assure une conduite plus détendue, tout en vous procurant un guidage extrêmement précis. Elle n'utilise du carburant que lorsque vous demandez une assistance de direction active.

Vous trouverez les valeurs de consommations et d'émissions CO<sub>2</sub> à partir de la page 122.











Un grand nombre de systèmes d'assistance innovants et modernes renforcent la sécurité et le confort. L'Audi Active Lane Assist par exemple vous avertit lors d'un changement involontaire de trajectoire, quant à l'Audi Adaptive Cruise Control, il régule la distance avec le véhicule qui précède, et dans certaines conditions, même jusqu'à l'arrêt complet du véhicule. L'Audi Drive Select vous offre la possibilité de conduire en fonction de votre humeur – plutôt confortablement ou plutôt sportivement. Avec ce système, la direction dynamique peut, entre autres, être commandée en option : elle s'adapte au mode sélectionné et assure soit un comportement routier plus détendu, soit une transposition plus rapide des mouvements du volant.

Vous trouverez les valeurs de consommations et d'émissions CO<sub>2</sub> à partir de la page 122.















L'habitacle rayonne d'élégance et de sportivité. L'architecture intérieure est harmonieuse et se fait plus vivante. La sélection rigoureuse des matériaux renforce ce sentiment de qualité des finitions. Une qualité que vous pouvez voir mais surtout sentir. Le volant Sport en cuir style 3 branches, proposé de série, tient bien en main, tout comme le pommeau du levier de vitesses gainé de cuir et à la forme ergonomique.

La navigation GPS Advanced de série ou en option selon les finitions a été améliorée. Elle se commande via le bouton MMI avec joystick intégré et dispose d'un écran couleur 7 pouces de qualité supérieure, d'un affichage de cartes 3D et d'un disque dur pour vos fichiers musique et multimédia personnels.

Avec le téléphone de voiture Bluetooth en ligne, vous pouvez disposer d'une multitude de services Audi connect comme par exemple un hotspot WiFi spécifique au véhicule, la navigation avec les images Google Earth ou les informations routières en ligne. Plus d'informations à la page 70 à la rubrique « Audi connect ».

Vous trouverez les valeurs de consommations et d'émissions CO<sub>2</sub> à partir de la page 122.

Quels que soient vos projets à bord de l'Audi A5 Coupé, vous apprécierez pleinement chaque seconde. Prenons par exemple les sièges confortables, habillables selon vos désirs personnels : tissus exclusifs, raffinement du cuir, préciosité d'un mariage cuir/Alcantara... A vous de choisir. Vous pouvez, si vous le souhaitez, prendre place à l'avant sur le siège confort climatisé avec ventilation et chauffage. La voiture peut être équipée en option d'un généreux toit ouvrant panoramique électrique avec rideau pare-soleil, synonyme d'encore plus de confort pour tous les passagers.

Vous trouverez les valeurs de consommations et d'émissions CO<sub>2</sub> à partir de la page 122.









IN A 5510

The background of the advertisement is a dynamic, abstract composition of blurred, diagonal lines in shades of red and white, creating a sense of motion and speed. A prominent, solid red diagonal line cuts across the scene from the top right towards the bottom left, acting as a visual separator between the image and the text.

## Une nouvelle forme de sportivité.

Une voiture dans laquelle le concept sportif a été conjugué sous une forme classique - l'Audi S5 Coupé. Elle représente bien plus que métal et technique. Elle est la dynamique incarnée. Une voiture de sport dont les lignes semblent effilées. Un défi pour chaque route, grâce au nouveau concept de motorisation. Encore plus précise. Encore plus saillante. Admirez-la. Puis prenez place.

Vous trouverez les valeurs de consommations et d'émissions CO<sub>2</sub> à la page 125.

# S5

Audi S5 Coupé

L'Audi S5 Coupé adhère littéralement à la route : grâce aux stabilisateurs renforcés et au réglage plus ferme de la suspension et des amortisseurs. Les voies larges et le grand empattement garantissent une remarquable tenue de route.

Il suffit d'une légère impulsion sur l'accélérateur : six cylindres réagissent vivement et développent une puissance de 333 ch. La technologie TFSI vous permet de bénéficier non seulement de plus de rapidité, mais aussi d'efficacité. La cylindrée de moins de 3 litres rend le moteur plus léger et sportif et développe 440 Nm, grâce auxquels vous pouvez accélérer jusqu'à 250 km/h (limité). Pour résumer : plus de vivacité pour votre moteur, plus de plaisir sur la route.

Vous trouverez les valeurs de consommations et d'émissions CO<sub>2</sub> à partir la page 125.









The background of the page features a blurred image of an Audi S5 Coupé driving on a road. The car is positioned on the left side of the frame, moving towards the right. The background is a mix of dark and light tones, suggesting a road surface and possibly a bridge or overpass structure. The overall aesthetic is dynamic and emphasizes speed.

L'Audi S5 Coupé bénéficie de la transmission intégrale permanente quattro® de la commande de couple à sélection de roue et du différentiel central autobloquant. Le système s'adapte en une fraction de seconde aux différentes conditions de route et offre ainsi une excellente motricité. En option, le différentiel quattro® Sport assure une motricité renforcée, particulièrement dans les virages.

La direction assistée électromécanique réagit spontanément aux mouvements du volant. Le système de freinage haute performance 17 pouces de l'Audi S5 Coupé est parfaitement adapté à la conduite sportive de cette voiture.

Vous trouverez les valeurs de consommations et d'émissions CO<sub>2</sub> à la page 125.





L'Audi S5 Coupé convainc en un clin d'œil. Les lignes latérales semblent ramassées, le pavillon plat donne l'impression que le coupé est prêt à bondir. Les jantes en aluminium coulé de 18 pouces de série accentuent la silhouette athlétique. Un battement d'aile et l'Audi S5 Coupé est déjà là.

Vous trouverez les valeurs de consommations et d'émissions CO<sub>2</sub> à la page 125.









La nouvelle Audi Singleframe restylée, avec inscription S5 brille de mille feux, le pare-chocs attire les regards vers le bas, où sont logés les phares antibrouillard dans un cadre style aluminium. L'inscription S5 des étriers de frein avant scintille à travers les branches des jantes. Les phares Xénon sont munis d'une nouvelle bande d'éclairage à LED pour feux diurnes. La partie arrière au design nouveau n'est pas une conclusion mais une affirmation : les quatre sorties d'échappement ovales incarnent la puissance et l'arête clairement définie, la conséquence.





A bord de l'Audi S5 Coupé règne une sportivité pure : sièges Sport S à l'avant en option avec estampillage S5, chauffage des sièges avant et réglage électrique des sièges ainsi que volant Sport multifonction en cuir avec emblème S5 et palettes de changement de vitesses style aluminium. L'habitacle est spacieux et confortable. Le ciel de pavillon noir ou argent lunaire en option crée une atmosphère détendue tout en gardant un style dynamique. Des applications décoratives de qualité supérieure en aluminium brossé mat, piano laqué noir, carbone Atlas, acier tissé ou bois de bouleau veiné gris apportent une touche esthétique fascinante. Les instruments ordonnés de façon ergonomique simplifient leur commande. Vous aurez l'impression de n'avoir jamais conduit aucune autre voiture.

Vous trouverez les valeurs de consommations et d'émissions CO<sub>2</sub> à la page 125.













## Plus d'expérience : une nouvelle sensation de conduite.

Vous avez déjà vécu plusieurs fois certains moments. Et pourtant, vous avez soudain l'impression de les vivre pour la première fois. Tout semble beaucoup plus intense. Vous ressentez davantage de sensations et éprouvez plus que d'habitude.

Un trajet dans la nouvelle Audi A5 Cabriolet vous donnera cette impression. La routine deviendra nouveauté. Et vous comprendrez qu'il ne s'agit pas seulement d'un nouveau cabriolet. Mais d'une toute nouvelle sensation de conduite.

Vous trouverez les valeurs de consommations et d'émissions CO<sub>2</sub> à partir de la page 126.

# A5

Audi A5 Cabriolet







Le premier trajet passionnant est réservé à vos yeux. Ils parcourent la silhouette de la nouvelle Audi A5 Cabriolet. Son empattement long. Son capot moteur allongé. Ses porte-à-faux courts. Des détails qui soulignent le caractère athlétique d'un coupé, comme les lignes imposantes.

Une présence caractéristique conférée par la capote en tissu entièrement automatique : ouverte ou fermée, elle se distingue par un confort supérieur et des détails bien pensés. Il suffit d'à peine 15 secondes pour profiter pleinement de la fraîcheur estivale. La capote peut se commander pendant la conduite jusqu'à une vitesse de 50 km/h. La capote acoustique disponible en option est encore plus impressionnante. Fermée, elle réduit les bruits de telle manière que vous pouvez vous concentrer entièrement sur votre expérience de conduite.

Vous trouverez les valeurs de consommations et d'émissions CO<sub>2</sub> à partir de la page 126.

Grâce aux moteurs TFSI et TDI, l'Audi A5 Cabriolet parvient très rapidement à vous faire oublier le quotidien pour vous mener vers de nouvelles aventures. Les moteurs se distinguent par une reprise et des réserves de puissance impressionnantes ainsi que par leur régularité de fonctionnement et leur efficacité. Dans chacun de ces moteurs est concentrée la force de nos ingénieurs.

Le caractère athlétique du véhicule se ressent particulièrement dans les virages. Ceci est dû entre autres à la transmission intégrale permanente quattro® avec répartition du couple sur chaque roue et différentiel central autobloquant qui répartit différemment la puissance motrice. La direction assistée électromécanique vous assiste grâce à une dynamique supérieure dans les virages et à une stabilité sur les lignes droites.

Vous trouverez les valeurs de consommations et d'émissions CO<sub>2</sub> à partir de la page 126.















Les phares Xénon Plus avec feux diurnes à LED en option confèrent à l'Audi A5 Cabriolet une impression de détermination. La partie avant imposante et les lignes horizontales de l'arrière renforcent cette impression. Nous n'avons pas oublié le côté exclusif : les éléments accentués par leur haute brillance soulignent l'individualité et font de chaque arrêt une véritable délectation visuelle.

Vous trouverez les valeurs de consommations et d'émissions CO<sub>2</sub> à partir de la page 126.

Ce sont les moments intenses de conduite qui rendent l'Audi A5 Cabriolet si accueillante et qui retrouvent leur expression dans l'habitacle. Un regard vous suffit pour vous convaincre de l'exigence en termes d'exclusivité, de design et de technique. Sans oublier votre confort : les sièges confort climatisés à l'avant chauffants et ventilés disponibles en option, ainsi que le chauffage de nuque à l'avant, assurent une conduite détendue, quant à l'avance-ceinture automatique et aux porte-boissons en option intégrés à la banquette arrière, ils apportent une touche supplémentaire de confort.

Vous trouverez les valeurs de consommations et d'émissions CO<sub>2</sub> à partir de la page 126.













Des matériaux haut de gamme créent une atmosphère souveraine et accentuent l'excellente qualité de finition. Chaque détail est conçu de manière ergonomique pour le conducteur, comme le GPS Advanced proposé de série ou en option selon les finitions. Vous naviguez sur l'écran couleur haute résolution au moyen d'un affichage de cartes 3D et même, avec le téléphone de voiture Bluetooth en ligne, via des images Google Earth, pour arriver à votre destination. En même temps, vous pouvez utiliser le disque dur intégré pour vos fichiers musique et vidéo. Juste pour le cas où vous ne souhaiteriez pas apprécier uniquement le vent dans vos cheveux et le paysage.

Vous trouverez les valeurs de consommations et d'émissions CO<sub>2</sub> à partir de la page 126.









## Capable de plus. Si vous le voulez.

Voulez-vous savoir ce qui différencie l'Audi S5 Cabriolet ? C'est le fait qu'elle transforme chaque été en un événement exceptionnel. Grâce à un moteur puissant et un réglage athlétique absolu, elle est presque aussi agile qu'une véritable voiture de sport. C'est pourquoi elle est capable de plus. C'est bien elle : la S5 Cabriolet.

Vous trouverez les valeurs de consommations et d'émissions CO<sub>2</sub> à la page 129.

# S5

Audi S5 Cabriolet

Avec la S5 Cabriolet, vous avez tous les jours le choix : qu'est-ce qui vous ferait plaisir ? Une journée pour tester la transmission intégrale permanente quattro® ? Ou souhaitez-vous faire l'expérience du système de freinage haute performance avec freins à disques ventilés ? Ou bien encore, souhaitez-vous conduire les 333 ch du moteur V6 TFSI et ressentir l'effet du châssis Sport S sur votre trajet préféré ? Alors augmentez le régime et découvrez les gènes sportives de la S5 Cabriolet. Selon ce dont vous aurez envie : elle saura vous satisfaire amplement.

Vous trouverez les valeurs de consommations et d'émissions CO<sub>2</sub> à la page 129.















Non seulement votre S5 Cabriolet vous fait passer des moments de détente, mais elle vous permet aussi de rattraper agréablement le temps perdu. Grâce à l'Audi Drive Select en option, vous pouvez en plus adapter la dynamique naturelle de la S5 Cabriolet à votre style personnel de conduite. Et avec le nouveau mode efficiency, vous roulez même de manière particulièrement économique. Les différents systèmes disponibles en option veillent simultanément à votre sécurité : l'Audi Active Lane Assist vous avertit lors d'un changement involontaire de trajectoire, quant à l'Adaptive Cruise Control, il régule la distance avec le véhicule qui précède en intervenant automatiquement sur les freins et l'accélérateur, même jusqu'à l'arrêt complet du véhicule le cas échéant. Et la direction électromécanique réagit en une fraction de seconde et efficacement à vos mouvements de volant.

Vous trouverez les valeurs de consommations et d'émissions CO<sub>2</sub> à la page 129.

Sportivité supérieure – A chaque trajet. La silhouette allongée commence par la partie avant restylée : les phares Xénon plus imposants avec une nouvelle bande de LED pour feux diurnes attirent immédiatement l'attention sur le caractère défiant de la S5 Cabriolet. Elle attire les regards également avec ses sorties d'échappement ovales doubles et ses feux arrière à LED. L'empattement long, les porte-à-faux courts et l'emblème S5 rouge sur la calandre révèlent une puissance potentielle. La capote acoustique de série parachève la silhouette aérodynamique.

Vous trouverez les valeurs de consommations et d'émissions CO<sub>2</sub> à la page 129.









V8T





Vous trouverez les valeurs de consommations et d'émissions CO<sub>2</sub> à la page 129.





Faites partager votre expérience de conduite, même en courant le risque que vos passagers ne veuillent plus descendre de voiture : le confort exquis et l'excellente finition assurent un « plaisir cabriolet » supérieur à toutes les places. Le coffre offre un volume de chargement de 320 l capote ouverte et de 380 l lorsqu'elle est fermée. Grâce aux dossiers des sièges rabattables et au tunnel de chargement, vous pouvez même agrandir ce volume à 750 l. Et il vous reste toujours de la place pour le divertissement : surtout si vous avez choisi le GPS Advanced en option. En combinaison avec les services Audi connect et le téléphone de voiture Bluetooth en ligne en option, vous disposez de fonctions de communication et de navigation comme Google Earth et la recherche de points de destinations Google (recherche POI). La combinaison cuir/Alcantara, le volant Sport multifonction en cuir style 3 branches avec palettes de changement de vitesses style aluminium et l'instrument combiné spécifique S reflètent l'aspect dynamique du véhicule même à l'intérieur. Les sièges n'ont jamais été aussi sportifs que dans la S5 Cabriolet.

Vous trouverez les valeurs de consommations et d'émissions CO<sub>2</sub> à la page 129.

L'image représente les sièges Sport S à l'avant en option.



# Votre Audi aussi porte le signe de l'efficacité particulière Audi :

Nos véhicules ne sont pas seulement synonymes de sportivité, progressivité et innovations techniques, mais aussi d'une utilisation intelligente des ressources.

Par exemple : les moteurs TDI avec technologie Common Rail. Ils assurent une combustion de haute efficacité du carburant diesel en associant l'injection directe au turbocompresseur. Les moteurs TFSI avec Audi valvelift system (AVS) travaillent sur le même principe et impressionnent

par leur puissance et leur couple élevés tout en consommant moins. Le développement des moteurs Audi est depuis de longues années amélioré de façon conséquente. Cela signifie qu'ils sont aujourd'hui plus performants comme jamais auparavant – avec un poids réduit et donc une consommation moindre. Une preuve impressionnante de notre stratégie visant à produire plus de puissance à partir d'une cylindrée plus petite. Le système Start-Stop et la récupération garantissent également plus d'efficacité.

La boîte séquentielle S tronic à double embrayage utilise de façon idéale les avantages des puissants moteurs Audi : son degré d'efficacité élevé permet de propulser le véhicule avec une puissance de sprinter dès les bas régimes. Ceci réduit la consommation de carburant. En outre, le moteur hautement sophistiqué dispose d'un mode roue libre et se distingue par un haut degré d'efficacité. Le thermomanagement qui répartit la chaleur de façon ciblée entre le moteur, la transmission et l'habitacle, raccourcit la phase de réchauffage du

moteur et réduit les frictions du moteur et de la transmission. Le mode efficiency de l'Audi drive select vous aide également à exploiter d'autres potentiels d'économie.

Vous voyez : les modèles Audi A5 et S5 regorgent de technologies qui rendent vos trajets non seulement plus confortables et dynamiques mais aussi plus efficaces. Davantage d'informations à ce sujet vous attendent aux pages suivantes.

Vous pouvez consulter les valeurs de consommations et d'émissions CO<sub>2</sub> à partir de la page 122.







Sur le podium avec Audi ultra : l'Audi R18 TDI

# Audi ultra :

## Chaque gramme en moins augmente l'avancée.

Audi ultra, la technologie de construction légère futuriste d'Audi, représente plus que la somme de chaque composant. Elle rassemble au sein d'un concept général des matériaux innovants, des principes de construction intelligents et des processus de production écologiques. De nombreuses mesures de construction légère Audi ultra ont d'ores et déjà été implantées dans l'Audi A5 et S5.

Et cela commence par la carrosserie. La construction des coques en acier des Audi A5 et S5 allie

un poids réduit à une résistance élevée. Ce faisant, seule la quantité de matériau nécessaire est utilisée aux endroits correspondants. De fines tôles en acier façonné à chaud et à froid dans la structure de carrosserie sont combinées à de l'aluminium léger mais stable dans le revêtement de carrosserie, par exemple sur le capot et les ailes.

Les composants en aluminium des essieux avant et arrière ainsi que les jantes en aluminium léger réduisent non seulement le poids total, mais

également les masses non amorties, ce qui conduit à une augmentation supplémentaire de l'agilité et du confort de conduite.

Les technologies d'entraînement telles que l'injection directe de carburant et le turbocompresseur ont permis de rendre les moteurs Audi toujours plus performants. Les moteurs TDI et TFSI modernes des A5 et S5 fournissent plus de puissance à partir d'une plus petite cylindrée et sont grâce à cela nettement plus légers que des moteurs équivalents de précédentes séries.

Chaque composant de construction légère a des conséquences sur d'autres composants dont les dimensions peuvent alors être réduites. Le résultat en est un processus de développement continu visant à atteindre un poids toujours plus léger et une efficacité toujours plus élevée. En chiffres : une baisse de poids de 100 kg signifie une économie de jusqu'à 0,3 l de carburant aux 100 km.

Vous pouvez consulter les valeurs de consommations et d'émissions CO<sub>2</sub> à partir de la page 122.



**Les exigences faites aux véhicules modernes sont contradictoires** : ils doivent d'une part fournir plus de puissance et de confort, et d'autre part être plus sobres et plus efficaces. Audi ultra allie cet antagonisme : chacun de nos composants est mis au banc d'essai. Les exigences : une fonctionnalité élevée pour un poids le plus léger possible. Le résultat : un mélange de matériaux intelligent permettant même la conception de moteurs plus petits. Vous pouvez propulser un véhicule plus léger tout aussi agilement qu'avec un des anciens gros moteurs. En 2011, la R18 TDI remporta par ex. la course du Mans avec un moteur V6 alors que le modèle précédent, la R15 TDI, également vainqueur en 2010 était encore équipé d'un moteur V10.



- Tôle d'aluminium
- Profilé d'aluminium
- Acier façonné à chaud
- Acier façonné à froid



**La gestion du moteur** calcule la quantité d'injection et le moment d'allumage en fonction de la puissance désirée par le conducteur. Dans des conditions normales de conduite, la pression d'injection se situe entre 30 et 120 bars.

Refroidissement à régulation électronique

Propulseur à frictions réduites

Double système d'injection FSI/MPI

Système Audi valvelift et calage d'arbres à cames double

Tête de cylindre avec système de refroidissement du gaz d'échappement intégré



Moteur 1.8 TFSI

De nombreuses heures de développement.  
Des milliers de kilomètres de test. Et dans quel but ?

## Vous comprendrez en l'espace de quelques secondes.

L'Audi A5 Coupé et l'Audi A5 Cabriolet sont dotées de la technologie TFSI. Sa caractéristique : elle allie les avantages du FSI® à un turbo qui assure un déploiement de puissance encore meilleur. Les moteurs TFSI disponibles sont tous deux munis du système Start-Stop économique et remplissent bien évidemment la norme d'émission EU5.

Le 1.8 TFSI développe 170 ch et un couple maximal de 320 Nm. Il appartient ainsi aux moteurs les plus économiques de sa catégorie : dans le cas idéal, l'A5 Coupé avec boîte automatique consomme à peine 5,7 l aux 100 km. Il permet de passer de 0 à 100 km/h en 7,9 secondes. L'A5 Cabriolet quant à elle, franchit les 100 km/h en 8,7 secondes. Le 2.0 TFSI atteint avec ses

211 ch un couple maximal de 350 Nm. Il se distingue également par d'excellentes valeurs de consommation et un taux d'émissions de CO<sub>2</sub> faible, il propulse l'A5 Coupé avec transmission quattro® et boîte S tronic en 6,5 secondes de 0 à 100 km/h.

Vous trouverez les valeurs de consommations et d'émissions CO<sub>2</sub> à partir de la page 122.



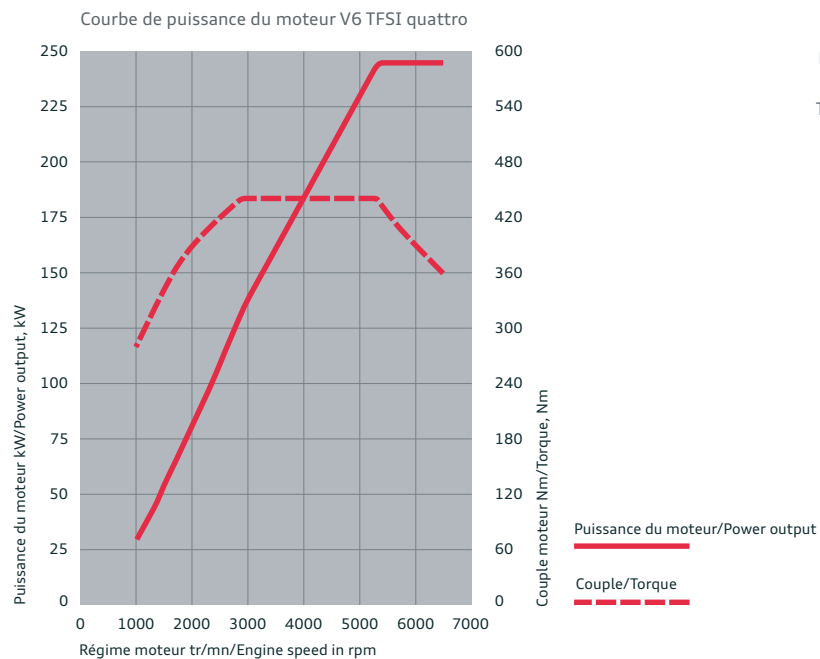

- Pompe à eau commutable
- Turbocompresseur intégré
- Pompe haute pression
- Chaîne de distribution



Moteur V6 3.0 TFSI

## Moteur S :

# Plus de dynamique. Plus de puissance. Entièrement S.

L'Audi S5 Coupé et l'Audi S5 Cabriolet disposent aussi de l'efficace technologie TFSI. Dotées d'un moteur V6 3.0 TFSI, elles développent une puissance de 333 ch. Un système de suralimentation mécanique innovant avec refroidisseur d'air de suralimentation permet de transformer le moteur 6 cylindres en un agrégat compact et puissant – pour une consommation modérée. Le système Start-Stop contribue également à cette réduction de consom-

mation en coupant automatiquement le moteur dans différentes situations d'arrêt et en le redémarrant dès que vous relâchez la pédale de frein. La S5 Coupé et la S5 Cabriolet sont disponibles avec le double embrayage rapide à 7 rapports S tronic et la transmission intégrale permanente quattro®.

Ce n'est pas seulement le couple de pointe de 440 Nm qui impressionne mais également son com-

portement : au moins 90 % du couple est libéré entre 2 900 et 5 300 tr/mn. Grâce à sa réponse spontanée et son extraordinaire déploiement de puissance sur toute la plage de régime, le 6 cylindres permet une conduite particulièrement dynamique. Il propulse ainsi la S5 Coupé de 0 à 100 km/h en 4,9 secondes et la S5 Cabriolet en 5,4 secondes.



**Les piézo-injecteurs** s'ouvrent et se ferment en une fraction de millisecondes et injectent le carburant à plusieurs reprises dans la chambre de combustion à une pression pouvant aller jusqu'à 2 000 bars. Lors d'une injection, une dose infime, inférieure à un millième de gramme, de carburant est pulvérisée.



**La pré-injection** entraîne une combustion « douce » et donc une excellente acoustique de combustion, ainsi qu'un roulement agréable du moteur.

# TDI®

## En d'autres termes : où est le réservoir ?

Une Audi sur deux vendue aujourd'hui est un diesel. Ce qui semble désormais banal était loin de l'être il y a une vingtaine d'années : Audi a révolutionné le marché avec le premier moteur 2.5 TDI. Des innovations telles que la technologie Common Rail ont pu davantage rentabiliser le TDI. Les piézo-injecteurs assurent une répartition fine et précise du carburant. Les moteurs ont vu réduire leur consommation depuis le premier TDI, tandis que la puissance spécifique a

augmenté. Il semblait donc logique d'utiliser la propulsion diesel dans le sport automobile. Le succès ne s'est pas fait attendre : en 2006, Audi fut le premier à remporter les 24 Heures du Mans avec une voiture de course diesel, l'Audi R10 TDI – et d'autres victoires ont suivi par la suite, dont la dernière en 2011.

Les Audi A5 Coupé et A5 Cabriolet mettent à votre disposition de puissants moteurs TDI

équipés de l'intelligente technologie Common Rail et du système Start-Stop de série. Le moteur 2.0 TDI particulièrement sobre de 177 ch est disponible soit avec une boîte mécanique 6 vitesses ou avec la confortable transmission multitronic®. La nouveauté reste le 3.0 TDI avec 204 ch, un des moteurs 6 cylindres actuellement les plus efficaces au monde. Le moteur haut de gamme est bien représenté par le 3.0 TDI quattro de 245 ch avec S tronic. Pour atteindre

100 km/h, il vous suffit d'à peine 5,8 secondes avec ce moteur dans l'A5 Coupé et d'une demi-seconde seulement de plus dans l'A5 Cabriolet. Cette motorisation de l'A5 Coupé est également disponible en option en version 3.0 TDI clean diesel avec quattro et boîte à double embrayage 7 vitesses S tronic. Ce moteur utilise une technologie qui réduit de façon ciblée le taux d'oxyde d'azote. Il satisfait bien entendu dans cette version la norme d'émission EU6.

Vous pouvez consulter les valeurs de consommations et d'émissions CO<sub>2</sub> à partir de la page 123.



Système d'injection haute pression à 2 000 bars

Turbo avec turbine à géométrie  
variable améliorée

Moteur à friction réduite

Pompe à huile à régulation de pression

Thermo-management innovant avec refroidissement séparé  
pour carter de tête de cylindre/tête de cylindre



Moteur 3.0 TDI (204 ch)

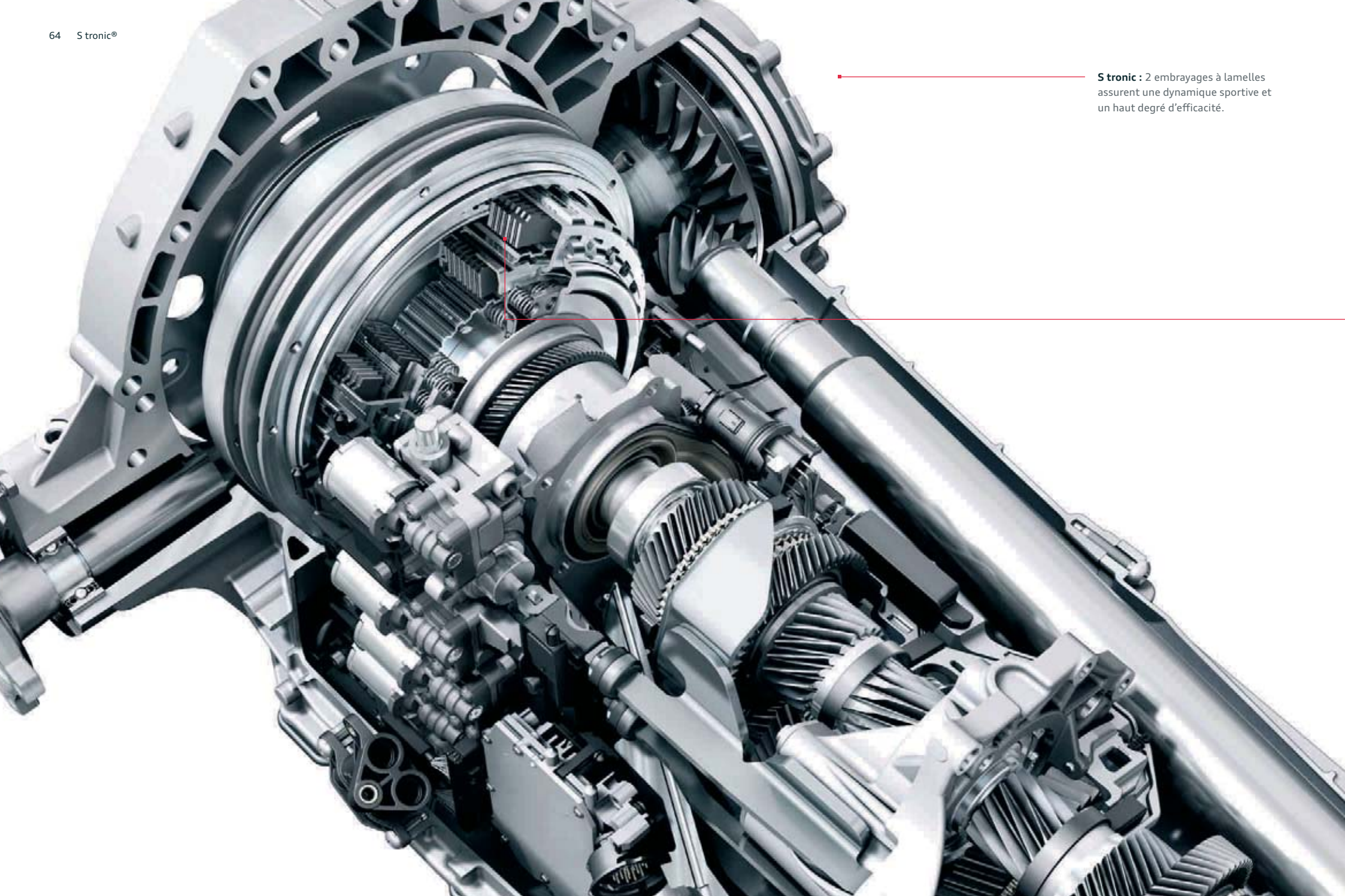

**S tronic** : 2 embrayages à lamelles assurent une dynamique sportive et un haut degré d'efficacité.



# Pourquoi deux embrayages ?

Pour une double économie : de temps et d'énergie.

La boîte séquentielle 7 vitesses à double embrayage permet un changement de rapports plus rapide presque sans interruption perceptible de motricité et c'est ce qui la rend si efficiente.

Dès 1985, Walter Röhrl testa cette technique sur la Sport quattro S1 et se montra enthousiaste. Un enthousiasme que tous les conducteurs Audi partagent avec lui jusqu'à aujourd'hui. Car la boîte S tronic moderne passe les rapports en une fraction de seconde. Pour cela, elle intègre 2 embrayages à lamelles, chacun servant à différents rapports. Un grand embrayage applique le couple au moyen d'un arbre plein sur les roues d'engrenage des rapports impairs. Un 2<sup>ème</sup> embrayage

alimente les rapports pairs au moyen d'un arbre creux. Les deux engrenages sont actifs en permanence, cependant seul l'un des deux à la fois est relié au moteur via l'embrayage fermé. Si le conducteur passe par exemple la 3<sup>ème</sup>, la 4<sup>ème</sup> vitesse est déjà enclenchée dans le 2<sup>ème</sup> engrenage. Le changement de rapports s'effectue très rapidement par le changement d'embrayages – l'embrayage 1 s'ouvre, tandis que l'embrayage 2 se ferme. Le changement des vitesses dure seulement quelques centièmes de seconde et se déroule presque sans interruption de motricité. Il s'effectue sans transition et si agréablement que le conducteur ne s'en aperçoit même pas.

Que le conducteur choisisse le mode entièrement automatique avec les programmes D (Drive) ou S (Sport) ou qu'il passe les rapports par exemple manuellement au moyen des palettes de changement de vitesses : le passage des rapports reste précis et extrêmement sportif. La S tronic reste, malgré tout ce dynamisme, très efficiente. Son degré d'efficacité élevé permet d'abaisser les consommations de carburant et de réduire les émissions polluantes.

Vous trouverez les valeurs de consommations et d'émissions CO<sub>2</sub> à partir de la page 122.

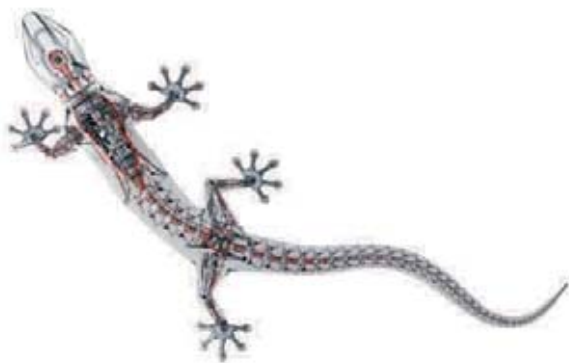

## Pourquoi n'utiliser que deux roues, quand une voiture en a quatre ?

### La transmission intégrale permanente quattro®.

quattro® est une transmission intégrale permanente. Si les roues d'un des essieux du véhicule perdent de l'adhérence et menacent de patiner, la puissance d'entraînement est alors transférée sur l'autre essieu – elle est répartie automatiquement et de manière permanente à l'aide du différentiel central. La répartition de base est de 40 : 60, 40 % de la puissance d'entraînement viennent de l'essieu avant, 60 % de l'essieu arrière. L'avantage : une meilleure motricité lors des accélérations et une sécurité accrue grâce à une extraordinaire adhérence. Voilà pour la partie technique. Mais ce qui rend le quattro unique est cette sensation, « comme si l'on restait collé à la route », pour

reprandre l'expression de certains clients. Nous, nous le formulons ainsi : le quattro apporte une sensation supplémentaire pour la route et ainsi davantage de sécurité.

Le différentiel quattro® Sport en option renforce ce sentiment quattro inimitable. Lors de braquages et dans les virages, les véhicules ont tendance à sous-virer. C'est une réaction physique courante : un corps en mouvement s'oppose à un changement de direction. Les pneus élastiques et les paliers de châssis se tendent jusqu'à ce que le véhicule prenne la nouvelle direction. Pendant l'accélération dans le virage, l'essieu avant est sou-

lagé et peut donc transmettre moins de force transversale au pneu, le véhicule alors sous-vire. Avec le différentiel Sport sur l'essieu arrière, cette tendance est nettement inversée.

En effet, le différentiel de l'essieu arrière quattro a été complété à gauche et à droite d'une unité superposée composée de 2 niveaux d'engrenages. Ils veillent à ce que chaque roue de l'essieu arrière reçoive un couple d'entraînement différent. Un actionneur électrohydraulique active les embrayages. En fonction par exemple de l'angle de direction, de l'accélération transversale, de l'angle d'embarquée et de la vitesse de conduite,

le module de commande calcule la répartition des couples des roues appropriée pour chaque situation. Ainsi, il attribue de manière ciblée la puissance à la roue arrière extérieure au moment de braquer ou d'accélérer dans un virage. L'effet : la voiture est pour ainsi dire compressée dans le virage par la puissance motrice et suit l'angle des roues avant. Les puissances motrices différentes à gauche et à droite ont également un effet de direction, les corrections habituelles effectuées avec le volant ne sont pratiquement plus nécessaires.



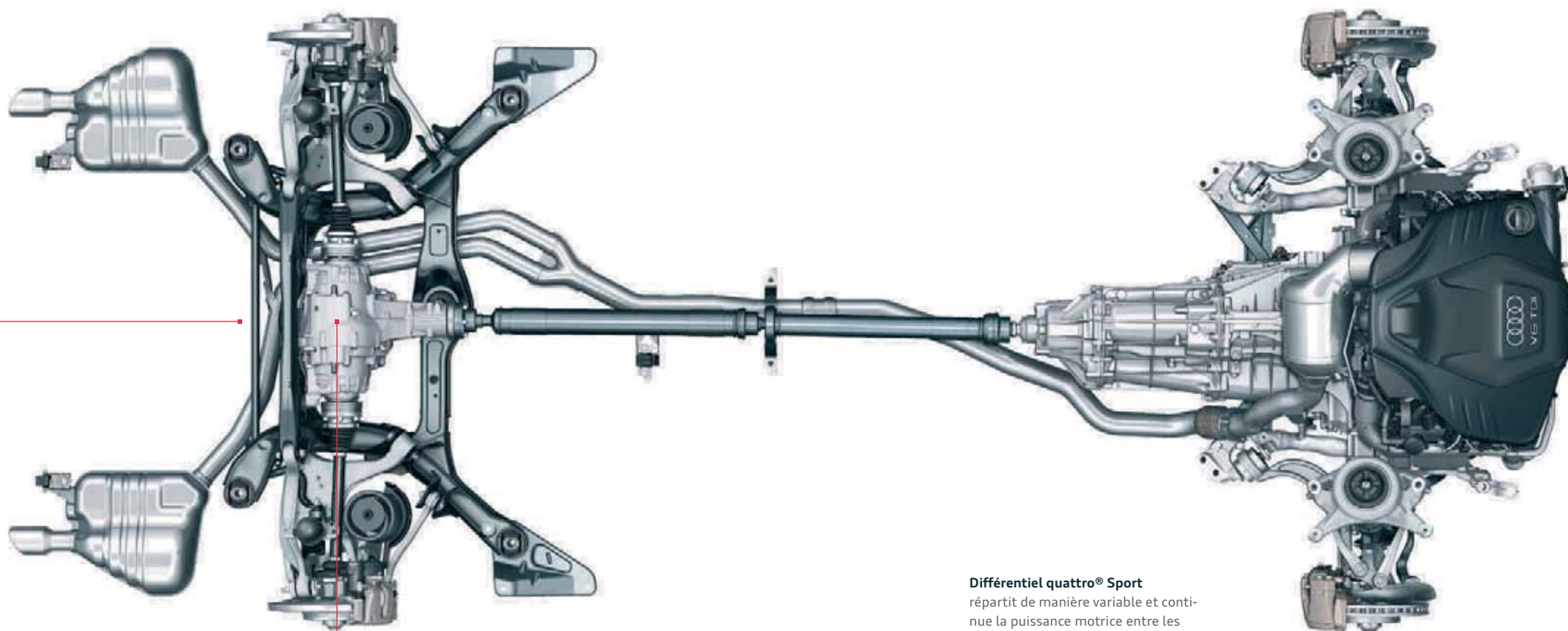

**Différentiel quattro® Sport**  
répartit de manière variable et continue la puissance motrice entre les roues arrière et assure une meilleure agilité ainsi qu'une dynamique de conduite époustouflante.

Pourquoi les Audi A5 et S5 vous vont-elles si bien ?  
Parce qu'elles sont faites pour vous.

Audi drive select.



comfort



dynamic



auto



efficiency



individual



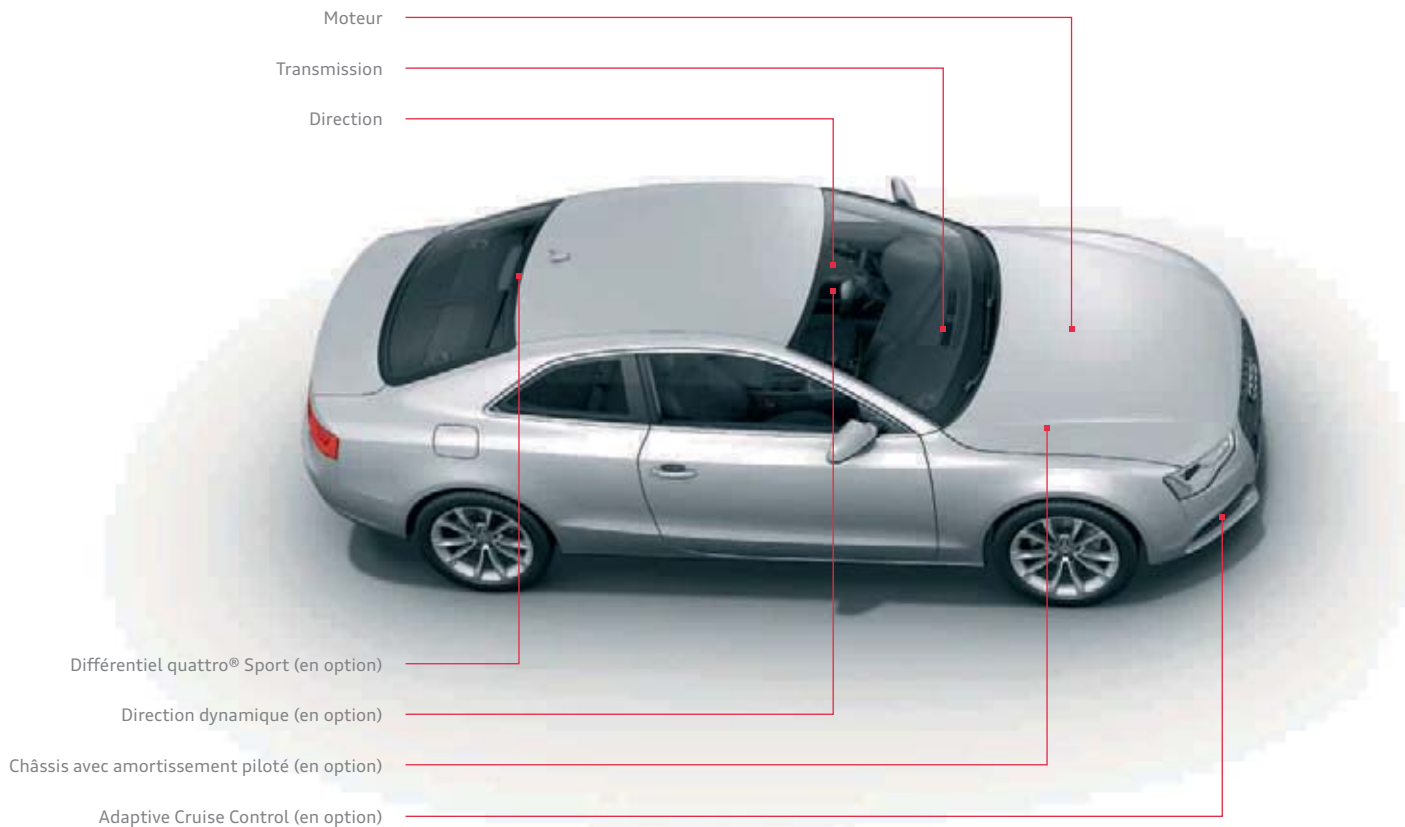

Chacun définit la dynamique de conduite différemment. Nous la voyons ainsi : conduisez selon votre humeur. Grâce à l'Audi Drive Select proposé en option, vous pouvez influencer les composants individuels du véhicule en appuyant sur un bouton et changer ainsi le caractère de votre Audi.

Vous disposez de jusqu'à 5 modes : efficiency, confort, auto, dynamic et le mode individuel en combinaison avec un système de navigation MMI en option qui vous permet de décider par vous-même des caractéristiques du véhicule que vous souhaitez adopter. Choisissez le mode confort si vous désirez parcourir un long trajet de manière la plus détendue possible. Le mode auto procure

Vous pouvez consulter les valeurs de consommations et d'émissions CO<sub>2</sub> à partir de la page 122.

dans son ensemble un sentiment de confort mais aussi de sportivité. Pour une conduite particulièrement sportive, par exemple sur une route sinueuse, il est recommandé de passer au mode dynamic. Le mode efficiency permet quant à lui une conduite particulièrement sobre. Il fait partie intégrante de l'Audi Drive Select et se caractérise par une consommation d'énergie améliorée du moteur et des consommateurs auxiliaires, tels que la climatisation, ainsi que par une modification du programme de commande pour les boîtes automatiques. L'adaptation du véhicule en fonction de chaque mode dépend des équipements. Proposé en option, l'Audi Drive Select influence le moteur, la boîte automatique et la direction.

En complément, vous pouvez entre autres – le cas échéant – influencer le châssis avec amortissement piloté, la direction dynamique et le différentiel quattro® Sport. Le moteur et la transmission réagissent de manière plus spontanée ou équilibrée aux mouvements de l'accélérateur en fonction du mode choisi. De plus pour la transmission, le changement de rapports s'effectue à différents régimes sur les véhicules avec boîte automatique. En mode dynamic, à haut régime, en mode confort par contre, à un régime plus bas. La direction peut quant à elle s'adapter aux situations de conduite en passant de sportive-ferme à confortable. Elle peut en outre alterner de sportive-directe à confortable-indirecte en

combinaison avec la direction dynamique. Le différentiel quattro® Sport répartit différemment la puissance motrice sur l'essieu arrière pour atteindre une grande agilité et une excellente motricité dans les virages.

L'Adaptive Cruise Control également peut être réglé pour être plus équilibré ou spontané autant au niveau de l'accélération que pour la réaction.

Projet de recherche :  
« Audi Urban Mobility »

## Sans conducteur jusqu'au sommet.



Le projet de recherche « Audi Urban Mobility » montre l'importance d'une connexion entre le véhicule et l'environnement. Dans le cadre de ce projet, un véhicule basé sur l'Audi TTS a vu le jour. Il a réussi en septembre 2010 à escalader tout seul et sans conducteur les 20 kilomètres de route montagneuse qui mènent au Pikes Peak dans les Montagnes Rocheuses. Lors de ce projet, un système électronique qui aide le conducteur à éviter des situations dangereuses a été utilisé. Et nous continuons à améliorer sans cesse l'Audi connect grâce à toutes ces connaissances. Afin que vous soyez toujours mieux interconnecté pour continuer à rouler en toute sécurité.

# Audi connect :

## La connexion intelligente entre Internet, le véhicule et vous.

Le monde est interconnecté – comme votre Audi avec vous. Audi connect ne connecte pas seulement votre véhicule à l'Internet, il exploite aussi les possibilités que proposent votre Smartphone, tablette ou ordinateur portable. Audi connect permettra également à l'avenir le transfert de données entre des véhicules ainsi qu'entre un véhicule et une infrastructure. Pour davantage de plaisir de conduite et de confort.

Audi connect vous permet de rechercher avec le MMI des destinations spéciales de votre choix

directement à partir de l'Internet et de consulter les derniers bulletins d'informations et météorologiques pour la destination prévue. Le transfert de données est effectué via le module UMTS du téléphone de voiture Bluetooth en ligne, pouvant être commandé en option avec le GPS Advanced.

Audi connect vous propose simultanément un accès Internet sans fil via le hotspot WiFi. Les passagers peuvent durant le trajet accéder confortablement aux informations et à leurs e-mails sur leur appareil mobile ou surfer sur

Internet. Une application pour l'Audi music stream<sup>1</sup> est disponible pour certains Smartphones. Vous obtiendrez des informations détaillées à propos des disponibilités, des droits et des frais d'utilisation dans la partie Equipements ou auprès de votre partenaire Audi.

<sup>1</sup> Votre partenaire Audi vous renseignera sur la date exacte de disponibilité.

<sup>2</sup> Google et le logo Google sont des marques déposées de Google Inc.





**Mémorisation de destinations via myAudi ou Google Maps**



**Recherche de points de destinations**



**Navigation avec images Google Earth<sup>2</sup>**



**Informations routières en ligne**  
Informations détaillées avec courants de trafic, ex. pour certains tronçons routiers ; information plus rapide sur la formation et la disparition d'embouteillages



**Météorologie Bulletins**  
météo et cartes de l'endroit souhaité



**Hotspot WiFi**



**Audi music stream<sup>1</sup>**  
Accès à des stations de radio mondiales via l'appli Smartphone et la connexion WiFi



**Bulletins d'informations en ligne**  
Articles et photos concernant les dernières informations mondiales



**Google Street View<sup>2</sup>**  
Pour une reconnaissance des lieux à 360 degrés



**Informations sur les itinéraires**  
Conseils de voyage venant actuels et graphiques à partir de l'Internet pour l'itinéraire saisi



Si vous souhaitez expérimenter la diversité d'Audi connect, scannez ce code QR avec votre Smartphone. Ou utilisez le lien suivant sur votre navigateur : [www.audi.com/audiconnecta5](http://www.audi.com/audiconnecta5)



**Radio :** le récepteur radio intégré est conçu pour les ondes FM, AM et GO (OUC, OL et OM), il émet également en option une radio numérique avec liste des émetteurs actualisée en permanence.



**Média :** affichage des sources médias disponibles comme jukebox, cartes SDHC insérées, Audi music interface ou CD et DVD ; affichage du tuner TV en option.



**Téléphone/Bluetooth :** la préparation pour téléphone portable (Bluetooth) et le téléphone de voiture Bluetooth en ligne disponibles en option disposent d'un écran de sélection avec listes d'appels, carnet d'adresses et surface de sélection comme réglage de départ.

# Suivez votre intuition.

## Vous arriverez à destination.

Nous essayons de satisfaire à notre exigence « Vorsprung durch Technik » (l'avance par la technologie) dans tous les domaines d'une Audi, par exemple dans l'interface multimédia MMI. Le MMI vous permet de commander de nombreux éléments médias de la voiture, la navigation ainsi que d'autres fonctions de confort.

Jusqu'ici, la commande via le MMI était simple, désormais, avec la nouvelle navigation GPS Advanced, elle l'est encore plus car la réduction du

nombre de touches apporte davantage de clarté. Les 6 touches appelées « Hardkeys », celles du téléphone ou de la navigation par exemple, sont placées autour du bouton poussoir et rotatif pour permettre une commande intuitive. Les boutons pour la radio et les médias sont ordonnés logiquement et placés près du réglage de volume.

Avec le téléphone de voiture Bluetooth en ligne, vous disposez entre autres de la navigation par images Google Earth. La recherche de points de

destinations vous indique des restaurants, curiosités ou autres destinations susceptibles de vous intéresser individuellement. Enfin, la réception radio numérique assure un plaisir musical renforcé.

Vous pouvez naviguer par commande vocale sur tous les systèmes de navigation et ainsi arriver détendu à destination (pas de commande vocale sur A5 Cabriolet/S5 Cabriolet).



**Car** : cette fonction vous permet de commander directement les systèmes d'assistance au conducteur, réglages du véhicule, climatisation et service.



**Audi connect : informations routières en ligne**  
 Vous obtiendrez non seulement la bonne route mais aussi la plus rapide pour vous rendre à destination. Les informations routières en ligne offrent pour le guidage dynamique non seulement les courants de trafic, mais aussi des informations plus rapides sur la formation et la disparition d'embouteillages, ainsi qu'une meilleure couverture du réseau routier.



**Audi connect : informations sur les itinéraires/météo** fournit la météo et des informations actuelles, par ex. infographies et cartes météo jusqu'à destination. **Audi connect : bulletins d'informations en ligne** met les informations complètes concernant les dernières actualités mondiales à votre disposition.



**Audi connect : navigation par images Google Earth et Street View** permet de naviguer au moyen d'images spatiales et de satellites haute résolution, de photos, d'informations de terrain, de descriptions de rues ainsi que de commerces. Dans Street View, vous pouvez déjà vous faire pendant la conduite une image fidèle à la réalité de la destination. Avec la **recherche de points de destinations (POI)** avec commande vocale, vous recevrez des informations détaillées sur les destinations (pas de commande vocale sur A5 Cabriolet/SS Cabriolet). La **mémorisation de destinations via myAudi ou Google Maps** permet une planification pratique de l'itinéraire à la demande avec des destinations individuelles à partir de votre ordinateur domestique ainsi que l'envoi à votre véhicule. Dès le démarrage, la planification de l'itinéraire sera téléchargée dans le GPS Advanced.





# Vous êtes assis au volant.

## Les autres travaillent derrière vous.

La majorité des accidents qui ont lieu sur les routes sont la conséquence directe d'un comportement humain inadapté. Les systèmes d'assistance modernes peuvent aider à réduire ces conséquences. Audi vous assiste avec différentes technologies afin que vous arriviez à destination

en toute sécurité. Les systèmes d'assistance travaillent en étroite collaboration ce qui leur confère une intelligence, une polyvalence et une performance élevées. De cette façon, vous pouvez apprécier les trajets en restant détendu et en toute sécurité.



**Audi Adaptive Cruise Control incluant Audi pre sense avant :\*** Sur une plage de vitesse allant de 30 à 200 km/h, la régulation automatique de distance détecte dans les limites du système et à l'aide d'un capteur radar le véhicule qui précède. La distance par rapport au véhicule qui précède est régulée au travers de freinage et accélération automatiques. Par ailleurs, l'Audi Braking Guard prévient le conducteur grâce à un amplificateur de freinage étendu en cas de risque de collision avec le véhicule qui précède. En cas de risque de collision avec un véhicule à l'arrêt ou en marche à une vitesse inférieure à 30 km/h, une décélération complète est amorcée afin d'éviter le cas échéant une collision.

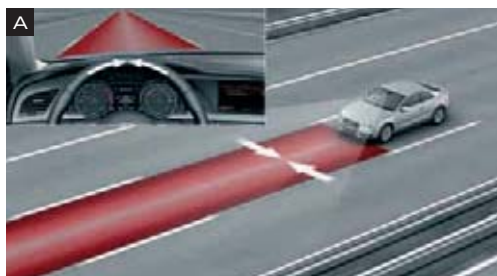

**Audi Active Lane Assist\*** vous assiste à partir d'une vitesse d'environ 60 km/h lorsque votre véhicule s'écarte involontairement de sa trajectoire, par exemple en cas d'inattention. Avant que vous ne rouliez sur l'une des bandes de démarcation enregistrées par la caméra installée derrière le pare-brise, le volant corrige la direction en douceur. Si votre clignotant est activé à ce moment, aucune correction de direction n'est effectuée. Vous avez le choix entre 2 réglages du système (moment d'intervention tôt [A] ou tard [B]). Le nombre de démarcations saisies par le capteur dépend des conditions météorologiques, de l'éclairage et de la qualité des démarcations.





**Audi Side Assist\*** surveille à partir d'une vitesse de 30 km/h la zone latérale derrière le véhicule et vous informe par un signal dans le rétroviseur extérieur dès qu'il identifie un véhicule sur la voie latérale.

**Nous vous prions** de tenir compte du fait que les systèmes ont leurs propres limites. Ils peuvent assister le conducteur, mais celui-ci doit cependant rester vigilant.

\* Equipement en option.









Seuls ses équipements font d'une Audi votre Audi.

# **Audi exclusive**

## L'exclusivité sans compromis, mais aux possibilités infinies.

Audi vend des centaines de milliers de véhicules chaque année. Mais le vôtre est unique. Comment est-ce possible ? Grâce à un service de quattro GmbH, qui personnalise votre Audi : Audi exclusive.

Combinez selon vos désirs personnels des bois sélectionnés, un cuir de couleur et votre peinture individuelle à partir de la large offre de couleurs Audi exclusive. Vous obtiendrez ainsi un véhicule unique.

Votre partenaire Audi et le studio Audio exclusive de personnalisation du forum Audi de Neckarsulm attendent vos désirs.

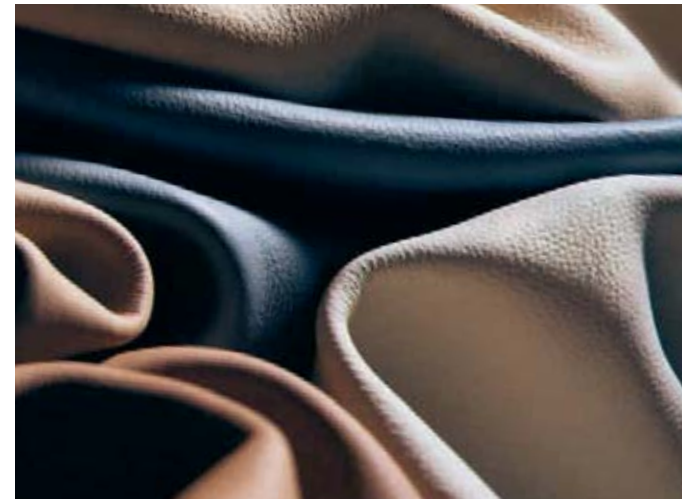



Sellerie cuir (Pack 2) en cuir Valcona Audi exclusive blanc albâtre/brun marronnier avec surpiqûres de couleur orange, applications décoratives en bois myrte veinée brun muscade





Sièges Sport à l'avant avec sellerie bicolore gris nuage/noir avec passepoil en cuir Nappa fin et surpiqûres de couleur selon partie centrale des sièges, applications décoratives en piano laqué noir

### Selleries bicolores



Cuir Nappa fin brun cognac/noir



Cuir Nappa fin blanc albâtre/noir



Cuir Nappa fin gris nuage/noir  
(uniquement pour A5 Coupé)



Cuir Nappa fin rouge carmin/noir  
(uniquement pour A5 Cabriolet)

### Applications décoratives



Aluminium brossé mat

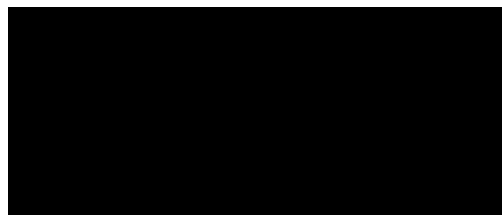

Piano laqué noir



Bois ronce de noyer brun foncé

### Audi exclusive line

#### Sièges Sport à l'avant

#### Appui lombaire réglable électriquement pour les sièges avant

**Sellerie bicolore avec passepoil et surpiqûres de couleur** bourrelets latéraux des sièges et appuie-têtes noirs/ partie centrale des sièges et passepoil avec surpiqûres au choix cognac, blanc albâtre, gris nuage (uniquement pour A5 Coupé) ou rouge carmin (uniquement pour A5 Cabriolet) ; en cuir Nappa fin ; sur A5 Cabriolet, en plus protection contre l'échauffement pour les sièges avant

#### Contreportes

panneaux de contreportes en cuir Nappa fin (selon partie centrale des sièges) et accoudoirs des portières revêtus de cuir en noir avec surpiqûres de couleur (selon partie centrale des sièges)

#### Volant Sport multifonction en cuir style 3 branches

avec ou sans commande de boîte de vitesses avec surpiqûres de couleur (selon partie centrale des sièges)

#### Soufflet de levier de vitesses

avec surpiqûres de couleur (selon partie centrale des sièges)

#### Applications décoratives

en aluminium brossé mat ; en option : piano laqué noir (sur A5 Coupé, incluant panneau de l'instrumentation en piano laqué noir) ou bois ronce de noyer brun foncé

#### Habitacle noir

ciel de pavillon en tissu noir ; sur A5 Cabriolet, incluant éléments complémentaires noirs

#### Tapis complémentaires

avec passepoil de couleur (selon partie centrale des sièges)

#### Seuils de portes Audi exclusive



Passepoil de couleur et surpiqûres selon partie centrale des sièges



Soufflet de levier de vitesses avec surpiqûres de couleur (selon partie centrale des sièges)



## S line. Résolument plus sportive.

Conduire une Audi A5 Coupé/A5 Cabriolet, c'est affirmer sa sportivité automobile. La finition S line et/ou le Pack Extérieur S line vous permettent d'accentuer davantage l'aspect athlétique de votre Audi A5 Coupé/A5 Cabriolet grâce à des équipements qui soulignent ses lignes dynamiques, confèrent une touche sportive à son intérieur et améliorent davantage son comportement routier. Optez pour plus de sportivité.







#### Pack Extérieur S line

Pare-chocs avant et arrière, prises d'air latérales ainsi que diffuseur au design résolument sportif

Extensions de bas de caisse dans la couleur de carrosserie

Diffuseur laqué gris platine

Inscriptions S line sur les ailes avant et les seuils de portes

Sorties d'échappement chromées (4 cylindres)



Pare-chocs avant et prises d'air latérales à l'avant au design résolument sportif



Diffuseur laqué gris platine



Volant Sport multifonction S line  
en cuir style 3 branches



Pommeau de levier de vitesses en cuir perforé



Jantes en aluminium coulé Audi exclusive  
style 5 branches doubles

## Selleries



Cuir/Alcantara perforé noir  
avec surpiqûres contrastées

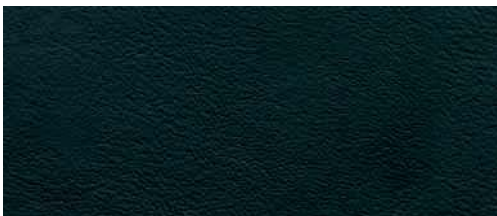

Cuir Nappa fin noir

## Applications décoratives



Aluminium brossé mat

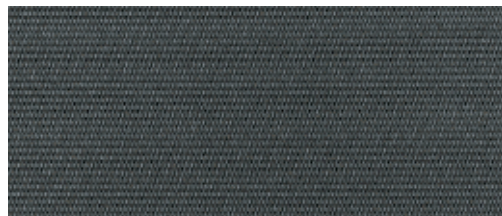

Acier tissé

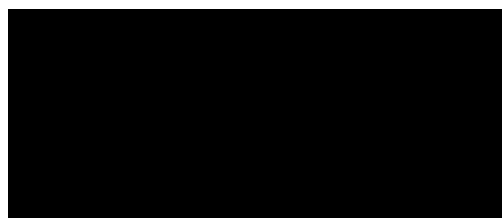

Piano laqué noir



Bois bouleau veiné gris

## Finition S line

### Jantes en aluminium coulé Audi exclusive style 5 branches doubles

8,5 J x 18 avec pneus 245/40 R 18 ; d'autres jantes de 18 pouces ou plus sont disponibles en option

### Châssis Sport

surbaissé de 20 mm avec réglages plus dynamiques.

### Châssis Sport S line

aux réglages encore plus dynamiques disponible en option complémentaire

### Inscriptions S line

sur les ailes avant et les seuils de portes

### Habitacle, tableau de bord et ciel de pavillon

en noir ; surpiqûres contrastées (cuir/Alcantara perforé combinés) ou surpiqûres noires (cuir Nappa fin) sur les selleries, volant Sport en cuir, soufflet de levier de vitesses en cuir ainsi que tapis complémentaires (passe-poil)

### Applications décoratives S line

en aluminium brossé mat ; en option : en piano laqué noir, acier tissé (console centrale en piano laqué noir) ou bois bouleau veiné gris ; sur A5 Coupé piano laqué noir ou acier tissé incluant panneau de l'instrumentation en piano laqué noir

### Sièges Sport à l'avant

incluant appui lombaire électrique ; en option : sièges Sport S à l'avant

Les choix suivants sont disponibles pour les sièges, la sellerie et les peintures extérieures :

### Sièges Sport à l'avant avec sellerie en cuir/Alcantara perforé ou cuir Nappa fin

en noir et avec estampillage S line sur le dossier des sièges avant ; en combinaison avec Audi exclusive line, disponibles dans d'autres couleurs (sans estampillage S line sur le dossier des sièges avant, volant sans emblème S line et cuir non perforé, surpiqûres contrastées selon l'offre Audi exclusive line)

### Sièges Sport S à l'avant avec sellerie en cuir Nappa fin noir

avec estampillage S line sur le dossier des sièges avant

### Volant Sport S line en cuir style 3 branches ou volant Sport multifonction S line en cuir style 3 branches

avec ou sans commande de boîte de vitesses, chacun en cuir noir avec emblème S line

## Options de peintures supplémentaires



Rouge Misano nacré



Gris Daytona nacré







A5 Coupé blanc glacier métallisé avec jantes en aluminium coulé style 5 branches en V.  
Equipement : sièges Sport à l'avant en cuir Milano brun marronnier, applications décoratives bois frêne veiné brun naturel, autoradio Symphony et système audiophonique Bang & Olufsen





A5 Coupé gris mousson métallisé avec jantes en aluminium coulé style 5 branches en Y.  
Equipement : sièges confort climatisés à l'avant en cuir Milano beige satin, applications décoratives en bois ronce de noyer brun foncé, GPS Advanced avec système audiophonique Bang & Olufsen







A5 Cabriolet bleu scuba métallisé avec jantes en aluminium coulé style 15 branches en étoile.  
Equipement : sièges Sport à l'avant en cuir Milano argent lunaire, applications décoratives aluminium trigon, autoradio Symphony et système audiophonique Bang & Olufsen







A5 Cabriolet gris cuvée métallisé avec capote marron et avec jantes en aluminium coulé style 5 branches.  
Equipement : sièges Sport à l'avant en cuir Milano noir, chauffage de nuque, applications décoratives aluminium Trigon, GPS Advanced avec système audiophonique Bang & Olufsen



Peintures unies

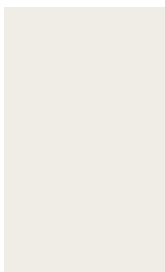

Blanc ibis

Peintures métallisées



Blanc glacier métallisé



Gris mousson métallisé



Rouge volcan métallisé



Rouge brillant

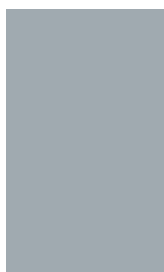

Argent glacier métallisé



Gris Dakota métallisé



Rouge Shiraz métallisé

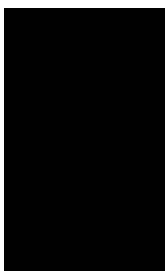

Noir brillant



Gris cuvée métallisé



Brun teck métallisé



Bleu scuba métallisé

Peintures métallisées/nacrées



Bleu lunaire métallisé



Gris volcan nacré



Peinture cristal



Bleu Estoril cristal



Peintures individuelles



Peintures individuelles Audi exclusive



Rouge Misano nacré



Noir fantôme nacré







Jantes en aluminium coulé style 10 branches turbine

Jantes/Pneus



**Jantes en aluminium forgé style 6 branches**  
7,5 J x 17 avec pneus 225/50 R 17



**Jantes en aluminium coulé style 7 branches dynamiques**  
7,5 J x 17 avec pneus 225/50 R 17



**Jantes en aluminium coulé style 15 rayons en étoile**  
8,5 J x 18 avec pneus 245/40 R 18



**Jantes en aluminium coulé Audi exclusive style 5 branches doubles**  
8,5 J x 18 avec pneus 245/40 R 18



**Jantes en aluminium coulé style 5 branches structurées**  
7,5 J x 17 avec pneus 225/50 R 17



**Jantes en aluminium coulé style 5 branches dynamiques**  
8,5 J x 18 avec pneus 245/40 R 18



**Jantes en aluminium coulé style 5 branches doubles**  
8,5 J x 18 avec pneus 245/40 R 18



**Jantes en aluminium coulé Audi exclusive style 10 rayons**  
8,5 J x 18 avec pneus 245/40 R 18



**Jantes en aluminium coulé style 6 branches paraboliques**  
8 J x 17 avec pneus 245/45 R 17



**Jantes en aluminium coulé style 5 branches en V**  
8,5 J x 18 avec pneus 245/40 R 18



**Jantes en aluminium coulé Audi exclusive style 5 branches en étoile**  
8,5 J x 18 avec pneus 245/40 R 18



**Jantes en aluminium coulé style 5 branches en Y**  
8,5 J x 19 avec pneus 255/35 R 19

## Jantes/Pneus



**Jantes en aluminium coulé style 10 branches turbine**  
8,5 J x 19 avec pneus 255/35 R 19



**Jantes en aluminium coulé Audi exclusive style 5 branches « Rotor », finition titane, polies**  
9 J x 19 avec pneus 255/35 R 19



**Jantes en aluminium coulé style 5 5 branches parallèles en étoile**  
8,5 J x 19 avec pneus 255/35 R 19



**Jantes en aluminium coulé Audi exclusive style 20 rayons en deux parties,**  
9 J x 19 avec pneus 255/35 R 19



**Jantes en aluminium coulé Audi exclusive style 5 branches triples**  
9 J x 19 avec pneus 255/35 R 19



**Jantes en aluminium coulé Audi exclusive style 7 branches doubles**  
9 J x 20 avec pneus 265/30 R 20

### **Pneus avec roulage à plat**

en cas de perte de pression, il est possible de continuer à rouler sans danger et sans changer le pneu sur une distance de 30 km à une vitesse maximale de 80 km/h

### **Ecrous de roues antivol**

ne s'enlèvent qu'au moyen de l'adaptateur fourni

### **Tire Mobility System**

avec compresseur 12 volts et produit de colmatage pour les pneus, vitesse maximale autorisée 80 km/h

### **Roue de secours temporaire**

### **Contrôle de pression des pneus**

signal visuel et sonore en cas de baisse de pression sur une ou plusieurs roues ; affichage sur le système d'information du conducteur

### **Outillage de bord**

dans le coffre

### **Cric**

dans le coffre



## Couleurs de capote

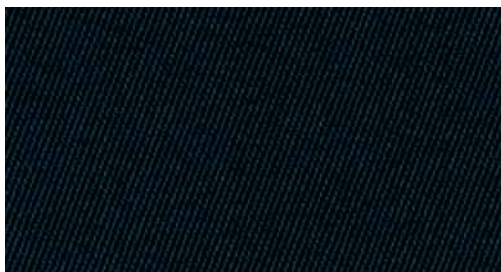

Capote noire



Capote rouge

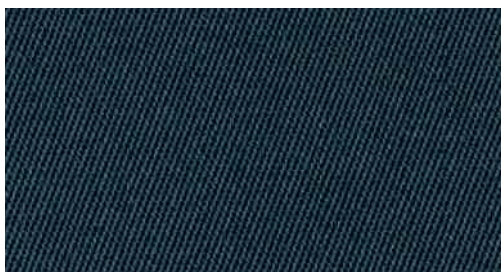

Capote grise

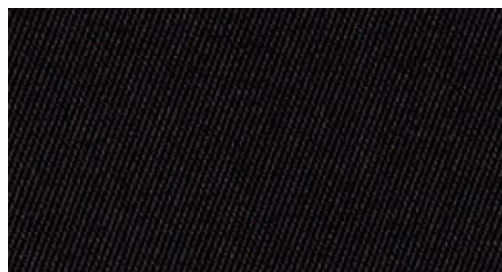

Capote marron

## Ciel de capote

### Ciel de capote

A5/S5 Cabriolet : au choix en noir ou argent étoile ;  
A5 Cabriolet : beige pashmîná avec sièges beige satin



**Sièges normaux à l'avant**

avec réglage manuel du positionnement en hauteur et en longueur, des appuie-têtes et de l'inclinaison de dossier, accès confort, fonction étendue de basculement du siège avant permettant un accès facile aux places arrière. (L'image représente le siège normal à l'avant en cuir Nappa fin gris titane.)

**Selleries en tissu**



Tissu Arcade noir

**Selleries en cuir**

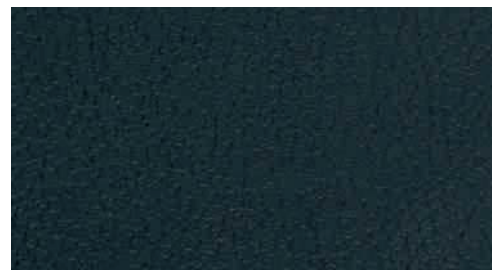

Cuir Milano noir



Tissu Arcade gris titane

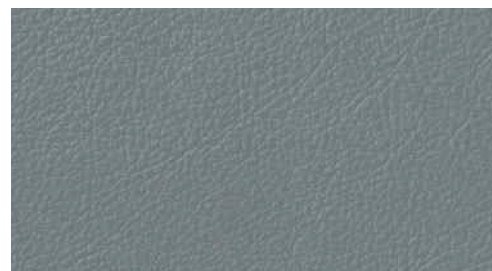

Cuir Milano gris titane



Tissu Arcade beige satin  
avec équipement intérieur en brun turba



Cuir Milano beige satin  
avec équipement intérieur en brun turba ou noir sur A5 Coupé

Selleries en cuir

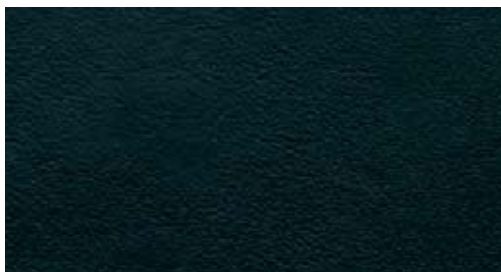

Cuir Nappa fin noir



Selleries en cuir Audi exclusive



Cuir Nappa fin gris titane



Cuir Nappa fin brun marronnier





### Sièges Sport à l'avant

avec bourrelets latéraux enveloppants pour un meilleur maintien dans les virages avec support lombaire à 4 axes réglable électriquement, inclinaison de l'assise réglable manuellement, avec repose-cuisses réglable manuellement ; accès confort ; pour les modèles S5 sièges avant également réglables électriquement avec estampillage S5 et fonction étendue de basculement des sièges avant permettant un accès facile aux places arrière. (L'image représente le siège Sport à l'avant en cuir/Alcantara noir avec réglage électrique des sièges en option.)

#### Selleries en tissu



Tissu Atrium noir

#### Selleries en cuir



Cuir/Alcantara noir

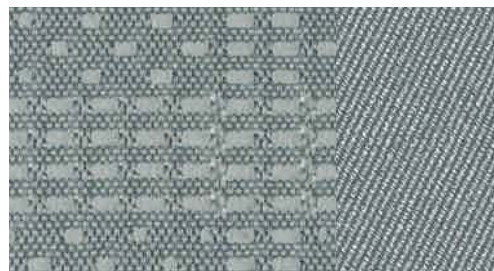

Tissu Atrium gris titane

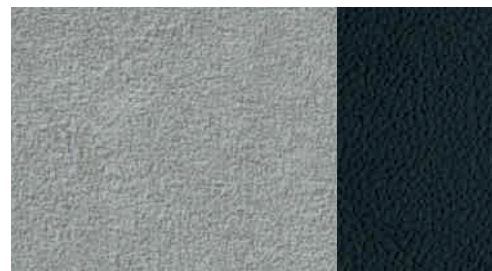

Cuir/Alcantara argent lunaire/noir

Selleries en cuir



Cuir/Alcantara argent lunaire



Cuir Milano noir

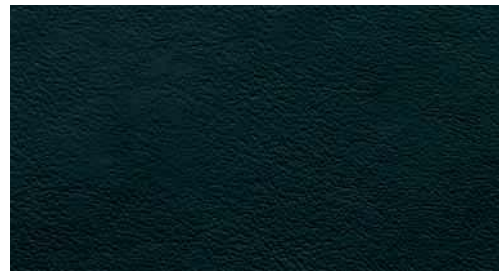

Cuir Nappa fin noir



Cuir Nappa fin argent lunaire



Cuir/Alcantara gris titane

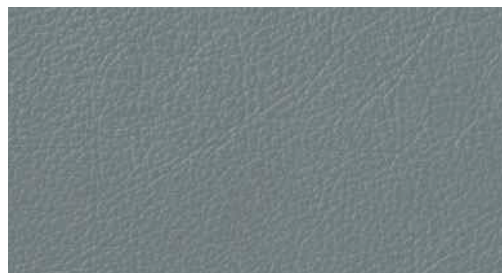

Cuir Milano gris titane



Cuir Nappa fin gris titane



Cuir Nappa fin rouge grenat



Cuir/Alcantara beige satin  
avec équipement intérieur en brun tuba



Cuir Milano beige satin  
avec équipement intérieur en brun turba ou noir



Cuir Nappa fin beige satin  
avec équipement intérieur en brun turba ou noir



Cuir Nappa fin rouge

**Selleries en cuir**



**Cuir Nappa fin brun marronnier**



**Selleries en cuir Audi exclusive**



**Cuir Nappa fin brun madras**





#### Sièges Sport S à l'avant

avec bourrelets latéraux enveloppants pour un meilleur maintien, appuie-têtes intégrés, estampillage S5 et surpiqûres contrastées ; incluant sièges avant réglables électriquement ; réglage de la position en hauteur, en longueur et de l'inclinaison d'assise et de dossier et appui lombaire électrique ; avec repose-cuisses réglable manuellement ; accès confort ; sur l'A5/S5 Coupé insert de vide-poches intégré au centre de la banquette arrière ; sur A5/S5 Cabriolet incluant porte-boissons intégré dans la banquette arrière avec volet roulant ; sur A5 Coupé/A5 Cabriolet en cuir Nappa fin noir avec surpiqûres noires, avec estampillage S line sur le dossier des sièges avant. (Uniquement avec pack Sport S line).

(L'image représente le siège Sport S à l'avant en cuir Nappa fin rouge magma/noir avec surpiqûres contrastées.)

#### Selleries en cuir



Cuir Nappa fin noir avec surpiqûres noires



Cuir Nappa fin brun marronnier/noir avec surpiqûres contrastées



Cuir Nappa fin noir avec surpiqûres contrastées



Cuir Nappa fin rouge magma/noir avec surpiqûres contrastées



Cuir Nappa fin argent lunaire/noir avec surpiqûres contrastées



Selleries en cuir Audi exclusive



#### Selleries en cuir

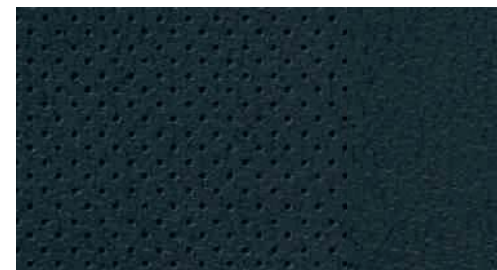

Cuir Milano perforé noir

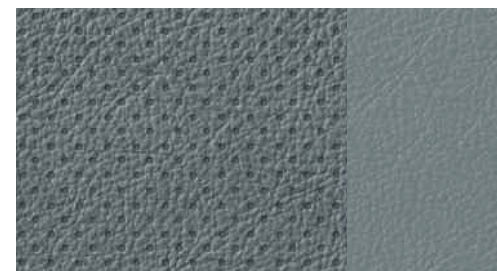

Cuir Milano perforé gris titane

#### Sièges confort climatisés à l'avant

version exclusive avec bourrelets latéraux de sièges plus prononcés et structure mœlleuse pour un confort luxueux, réglages électriques ; avec ventilation et chauffage actifs, chauffage automatique comme protection contre le refroidissement. Cuir perforé au niveau des assises ventilées des sièges avant et des assises non ventilées des deux places extérieures ; accès confort, sur A5/S5 Coupé insert de vide-poches intégré au centre de la banquette arrière. (L'image de gauche représente le siège confort climatisé à l'avant pour l'A5/S5 Coupé en cuir Milano perforé brun marronnier réglable électriquement ; l'image de droite représente le siège confort climatisé à l'avant pour l'A5/S5 Cabriolet en cuir Milano perforé brun marronnier réglable électriquement)

## Selleries en cuir



Cuir Milano perforé brun marronnier



Cuir Milano perforé beige satin  
avec équipement intérieur en brun turba ou noir



Selleries en cuir Audi exclusive

## Selleries en tissu et en cuir

### Tissu Arcade

partie centrale des sièges en tissu Arcade, bourrelets latéraux, appuie-têtes ainsi que panneaux de contreportes et garnitures latérales en tissu uni

### Tissu Atrium

partie centrale des sièges en tissu Atrium, bourrelets latéraux, appuie-têtes ainsi que panneaux de contreportes et garnitures latérales en tissu uni

### Cuir/Alcantara combinés

partie centrale des sièges en Alcantara, bourrelets latéraux et partie centrale des appuie-têtes en cuir, panneaux de contreportes et garnitures latérales arrière en Alcantara, sur A5/S5 Cabriolet incluant protection contre l'échauffement pour l'assise et le dossier des sièges avant

### Cuir Milano

surface d'assise/des bourrelets latéraux et partie centrale des appuie-têtes en cuir Milano, sur A5 Cabriolet incluant protection contre l'échauffement pour l'assise et le dossier des sièges avant

### Cuir Milano perforé

surface d'assise/des bourrelets latéraux et partie centrale des appuie-têtes en cuir Milano, cuir Milano perforé au niveau des assises ventilées des sièges avant et des assises non ventilées des deux places arrière ; sur A5/S5 Cabriolet incluant protection contre l'échauffement pour l'assise et le dossier des sièges avant

### Cuir Nappa fin

sellerie et appuie-têtes en cuir Nappa fin, panneaux de contreportes et garnitures latérales en cuir ; incluant accoudoir revêtu de cuir dans les contreportes ; sur S5 Coupé/S5 Cabriolet avec estampillage S5 et surpiqûres contrastées sur les sièges, panneaux de contreportes et garnitures latérales en cuir Nappa fin ; sur A5/S5 Cabriolet incluant protection contre l'échauffement pour l'assise et le dossier des sièges avant

### Sellerie cuir (Pack 1) en cuir Valcona/Alcantara Audi exclusive

bourrelets latéraux des sièges, appuie-têtes, accoudoirs de portières et accoudoir central à l'avant (si commandé) en cuir Valcona, partie centrale des sièges et panneaux de contreportes en Alcantara. Couleurs du cuir, de l'Alcantara et des surpiqûres décoratives au choix parmi l'offre de couleurs Audi exclusive

### Sellerie cuir (Pack 1) en cuir Valcona Audi exclusive

sellerie, appuie-têtes, panneaux de contreportes, accoudoirs dans les portières et accoudoir central avant (si commandé) en cuir Valcona. Couleurs du cuir et des surpiqûres décoratives au choix parmi l'offre de couleurs Audi exclusive

### Sellerie cuir (Pack 2) en cuir Valcona Audi exclusive

éléments, en plus du Pack 1, revêtus de cuir : housse de dossier. Couleurs du cuir et des surpiqûres décoratives au choix parmi l'offre de couleurs Audi exclusive. Éléments complémentaires assortis à la couleur du cuir

### Sellerie cuir (Pack 2) en cuir Nappa fin/Alcantara Audi exclusive

partie centrale des sièges et panneaux de contreportes en Alcantara, bourrelets latéraux, appuie-têtes, accoudoir central avant (si commandé), housse de dossier, accoudoirs dans les portières en cuir Nappa fin, incluant protection contre l'échauffement pour l'assise et le dossier des sièges avant. Couleurs du cuir, de l'Alcantara et des surpiqûres décoratives au choix parmi l'offre de couleurs Audi exclusive. Éléments complémentaires assortis à la couleur du cuir

### Sellerie cuir (Pack 2) en cuir Nappa fin Audi exclusive

housses de sièges, appuie-têtes, panneaux de contreportes et accoudoir central avant (si commandé), housse de dossier, accoudoirs dans les portières en cuir Nappa fin, incluant protection contre l'échauffement pour l'assise et le dossier des sièges avant. Couleurs du cuir et des surpiqûres décoratives au choix parmi l'offre de couleurs Audi exclusive. Éléments complémentaires assortis à la couleur du cuir

## Ciel de pavillon

### Ciel de pavillon en tissu

selon la couleur de l'équipement intérieur choisie sur A5 Coupé en argent lunaire ou beige pashmîna ; sur S5 Coupé en argent lunaire ou noir

### Ciel de pavillon en tissu noir



Applications décoratives



**Peinture réfléchissante gris acier**



**Aluminium brossé mat**

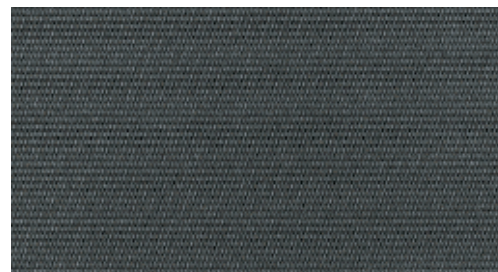

**Acier tissé**  
console centrale en piano laqué noir ; sur l'A5/S5 Coupé  
panneau autour de l'instrumentation style piano laqué  
noir



**Bois chêne Beaufort**



**Peinture réfléchissante brun turba**  
disponible pour sellerie beige satin avec équipement  
intérieur en brun turba

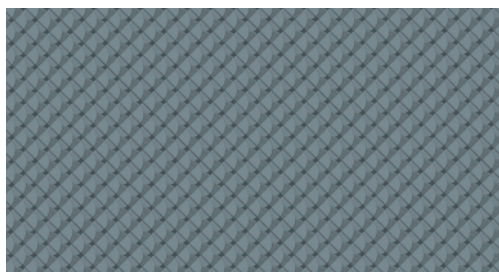

**Aluminium Trigon**



**Carbone Atlas**



**Bois bouleau veiné gris**

## Applications décoratives



Bois ronce de noyer brun foncé

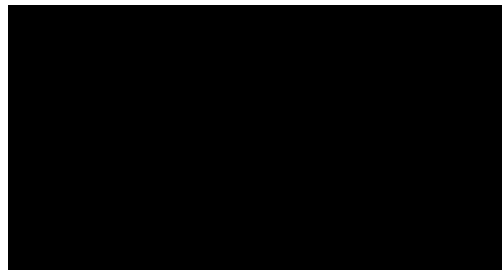

Piano laqué noir  
sur l'AS/S5 Coupé panneau de l'instrumentation style  
piano laqué noir



Bois frêne veiné brun naturel



Applications décoratives Audi exclusive

## Applications décoratives

sur les contreportes à l'avant et les garnitures latérales à l'arrière, ainsi que sur la console centrale, uniquement en combinaison avec accoudoir central à l'avant

---

## Applications décoratives Audi exclusive

disponibles en bois frêne veiné nougat, bois chêne sépia, bois myrte veinée brun muscade et piano laqué noir

## Eclairage

**Xénon Plus incluant lave-phares**

les phares à décharge de gaz longue durée pour les feux de croisement et les feux de route permettent un éclairage intense de la chaussée, uniformité et distance – par une lumière similaire à celle du jour en termes de couleur, de près comme de loin. Le réglage automatique dynamique du site des phares empêche l'éblouissement des véhicules en sens inverse ; feux diurnes et feux arrière à LED à faible consommation d'énergie

**Feux diurnes**

technologie à LED homogène sur Xénon Plus avec faible consommation d'énergie, intégrés dans les phares ; sur A5 Coupé/Cabriolet avec réflecteurs séparés

**Adaptive Light**

les feux de virage dynamiques reconnaissent aux mouvements du volant le tracé de la route. Les phares pivotent – en fonction de l'angle de braquage – dans les virages pour mieux éclairer les parcours sinueux. L'Adaptive Light fonctionne à partir d'une vitesse d'env. 10 km/h jusqu'à 110 km/h. Il inclut également les feux de bifurcation qui s'allument automatiquement lorsque le clignotant est actionné pendant une période prolongée et éclairent la nouvelle trajectoire ; incluant lave-phares

**Phares**

phares halogènes à surfaces libres sous vitre transparente, réglage électrique du site des phares et commande de feu de stationnement, feux diurnes avec réflecteurs séparés

**Feux de route assistés**

reconnaît automatiquement dans les limites du système les phares en sens inverse, les feux arrière des autres automobilistes ainsi que les localités. Selon la situation, les feux de route sont automatiquement activés ou désactivés. Ce système améliore ainsi la visibilité du conducteur tout en garantissant davantage de confort grâce à une conduite plus détendue

**Eclairage intérieur**

à temporisation avec contacteur sur toutes les portières ; éclairage coffre, conducteur, passager avant et places arrière, 2 spots de lecture à l'avant, éclairage intérieur à l'arrière, miroir de courtoisie éclairé, éclairage d'ambiance ; sur A5/S5 Coupé éclairage intérieur de l'arrière

**Feux arrière à LED**

feux stop, feux arrière, feux arrière de brouillard, clignotants et plaque arrière à LED ; feux de recul à ampoules

**Feux arrière**

rouge avec feux de recul blancs, feux arrière de brouillard intégrés

**Phares antibrouillard**

intégrés au pare-chocs

**Pack Eclairage**

comprend éclairage des diffuseurs d'air et commande intérieure de verrouillage des portières, catadioptrés de portières actifs, éclairage des seuils de portes, éclairage au niveau des pieds à l'avant et à l'arrière, boîte à gants éclairée ; sur A5/S5 Coupé spots de lecture à l'arrière ; sur A5/S5 Cabriolet éclairage à LED dans l'habitacle à l'avant et pour les miroirs de courtoisie

**Lave-phares**

fonctionnant à l'eau et sous haute pression, pour plus de puissance d'éclairage, une dispersion moindre et une bonne visibilité

**Détecteur de pluie et de luminosité**

pour la commande automatique des feux, de la fonction coming home/leaving home et de la commande automatique des essuie-glaces, incluant pare-brise avec bande grise sur la partie supérieure



## Rétroviseurs

### Rétroviseurs extérieurs avec clignotants à LED intégrés et dégivrants

réglables électriquement, miroir convexe, plan ou sphérique ; avec fonction mémoire en plus pour pour l'option de fonction mémoire du siège conducteur ; buses de lave-glace dégivrantes

Egalement au choix :

### rabattables électriquement

incluant fonction rabat automatique pour le rétroviseur extérieur côté passager avant

### rabattables

#### ainsi que jour/nuit automatiques des deux côtés

incluant fonction rabat automatique pour le rétroviseur extérieur côté passager avant

La fonction rabat automatique permet de basculer le rétroviseur côté passager avant vers le bas au passage de la marche arrière pour apporter au conducteur une vision optimale du trottoir.

### Boîtiers de rétroviseurs extérieurs

dans la couleur du véhicule ; pour S5 Coupé/S5 Cabriolet en style aluminium

### Rétroviseur intérieur

jour/nuit

### Rétroviseur intérieur jour/nuit automatique

avec détecteur de pluie et de luminosité ; sur A5/S5 Coupé pare-brise avec bande grise ; incluant pare-brise avec verre acoustique, améliore ainsi l'isolation phonique du pare-brise et réduit les bruits extérieurs

## Systèmes de toit



### Toit ouvrant panoramique électrique,

en verre de sécurité simple vitrage teinté, avec pare-soleil réglable manuellement ; fermeture/ouverture confort depuis l'extérieur par le verrouillage centralisé ainsi que par la télécommande à fréquence radio

### Capote entièrement automatique

en tissu isolant 3 couches, pouvant être activée jusqu'à 50 km/h

### Capote acoustique

entièrement automatisée, grâce à l'épaisseur et au parfait assemblage de ses matériaux, le niveau sonore de l'habitacle a été nettement amélioré, incluant miroirs de courtoisie éclairés, éclairage intérieur à l'avant et éclairage à l'arrière à LED

### Coupe-vent

peut être rangé dans le bac de roue de secours du coffre, sauf avec roue de secours temporaire

## Systèmes de verrouillage

### Verrouillage centralisé

avec fonction Autolock, télécommande à fréquence radio intégrée dans la clé du véhicule et code modifiable, ouvre et ferme d'une simple pression du doigt les portières, les vitres, le coffre et la trappe à carburant ; commande intérieure supplémentaire sur la portière conducteur ; sur A5/S5 Cabriolet avec verrouillage de boîte à gants ; sur S5 Coupé/S5 Cabriolet clé à fréquence radio avec emblème S5

### Protection antidémarrage électronique

intégrée à la gestion du moteur ; activation automatique par la clé du véhicule

### Alarme antivol

incluant protection volumétrique de l'habitacle et protection antiremorquage par capteurs d'angle d'inclinaison, désactivable ; alarme sonore indépendante de la tension de bord pour la surveillance des portières, du compartiment moteur et du coffre

### Préparation pour système de repérage satellite

préparation pour brancher un système de repérage satellite (disponible dans les Accessoires d'Origine Audi®) permettant la localisation du véhicule en cas de vol

### Contact d'allumage

électronique, clé de contact avec puce intégrée pouvant mémoriser automatiquement les données d'entretien du véhicule nécessaires lors d'une visite dans un atelier (kilométrage, numéro de châssis etc.)

### Capot de coffre à ouverture automatique

lors du déverrouillage du coffre par la télécommande à fréquence radio, la touche sur la portière ou en actionnant la touche douce sur le capot de coffre, le capot s'ouvre automatiquement

## Systèmes de verrouillage



### Advanced Key

système d'autorisation d'accès et de démarrage, nécessite d'avoir la clé sur soi ; démarrage et arrêt du moteur par touches moteur Start/Stop sur la console centrale, verrouillage du véhicule à partir de l'extérieur par touche sur toutes les poignées de porte, possibilité d'ouvrir le véhicule également depuis le capot de coffre ; pour A5/S5 Cabriolet fermeture/ouverture confort de la capote par la télécommande à fréquence radio dans un périmètre d'env. 4 mètres du véhicule

### Ouvre-porte de garage (HomeLink)

télécommande à fréquence radio programmable, touches de commande intégrées dans le module d'éclairage intérieur ; peut s'utiliser pour ouvrir de nombreuses portes de garage et portails extérieurs ; permet de commander des systèmes de sécurité et installations d'éclairage

## Vitrage

### Vitres athermiques

teintées vertes, pare-brise en verre feuilleté

### Vitres surteintées (vitrage Privacy)

lunette arrière et vitres latérales arrière surteintées

### Lunette arrière

dégivrante, en verre, avec minuterie

### Lave-essuie-glace

commande à 2 vitesses, réglage d'intermittence sur 4 niveaux, commande de balayage coup par coup, lavage-balayage automatique

### Rideau pare-soleil

électrique, pour la lunette arrière

## Autres équipements extérieurs

### Préparation pour crochet d'attelage

comprend câblage jusqu'au logement de la roue de secours, dispositif de commande ABS pré-équipé et système approprié de refroidissement du moteur. Le kit de pièces pour équipement ultérieur est disponible dans les Accessoires d'Origine Audi®

### Crochet d'attelage

amovible et verrouillable ; col de cygne et boule en acier forgé, la prise 13 pôles peut être rabattue de façon invisible derrière le pare-chocs arrière ; le crochet d'attelage démonté trouve sa place dans le logement de la roue de secours ; stabilisation d'attelage par le contrôle de stabilisation électronique (ESC)

### Pack Brillance

baguette le long du pavillon et sur les appuis de vitre en aluminium anodisé

## Autres équipements extérieurs

### Style aluminium à l'extérieur

revêtement aluminium anodisé sur montants de pare-brise, contour de vitre et baguette de calandre

### Pack Esthétique noir Audi exclusive

encadrement de calandre et barrette sur les grilles d'entrée d'air latérales (pack Extérieur S line) en noir brillant. Calandre, support de plaque d'immatriculation, baguettes le long du pavillon et appuis de vitre en noir mat

### Pare-chocs

au design résolument sportif ; sur S5 Coupé/S5 Cabriolet style dynamique et sportif à l'avant et à l'arrière, laqué dans la couleur de carrosserie, diffuseur d'air arrière style S, lame à l'arrière style aluminium

### Audi Singleframe

calandre en noir brillant ; sur S5 Coupé/S5 Cabriolet gris platine avec entretoises chromées

### Sorties d'échappement

monoflux, 2 sorties à gauche sur 1.8 TFSI, 2.0 TFSI, 2.0 TDI et 3.0 TDI clean diesel (3.0 TDI clean diesel également avec embout) ; doubles, 1 sortie à gauche et 1 à droite ourlées et mates sur 3.0 TFSI et 3.0 TDI ; sur A5 Cabriolet monoflux, 2 sorties à gauche sur 2.0 TDI ; doubles, 1 sortie à gauche et 1 à droite sur 1.8 TFSI et 2.0 TFSI, ourlées et mates sur 3.0 TFSI et 3.0 TDI ; sur S5 Coupé/S5 Cabriolet doubles, 2 sorties ovales à gauche et 2 à droite avec embout poli

### Becquet arrière

intégré dans le hayon

### Identification du modèle/Inscription

identification du modèle sur le capot de coffre, inscription quattro (sur versions quattro®) sur la calandre, le capot de coffre et sur le tableau de bord côté passager avant, sur demande sans identification du modèle à l'arrière ; sur S5 Coupé/S5 Cabriolet identification du modèle S5 sur le capot de coffre et sur la calandre, sur le volant Sport en cuir et le compte-tours ; inscription quattro sur le tableau de bord côté passager avant, emblème V6 T sur les ailes avant

### Bas de caisse

sur S5 Coupé/S5 Cabriolet laqués dans la couleur de carrosserie

## Sièges/Confort d'assise

### Fonction mémoire pour le siège conducteur

2 combinaisons de réglage mémorisables pour le siège conducteur réglable électriquement et les rétroviseurs extérieurs

### Appui lombaire à 4 axes

réglable électriquement, pour les sièges conducteur et passager avant, réglage horizontal et vertical

### Sièges avant réglables électriquement

réglage de la position en hauteur, en longueur et de l'inclinaison d'assise et de l'inclinaison du dossier, avec appui lombaire à 4 axes réglable électriquement ; réglage électrique supplémentaire de la hauteur des appuie-têtes pour les sièges normaux à l'avant, les sièges Sport à l'avant et les sièges confort à l'avant

### Dossier de banquette arrière rabattable

en deux parties 40 : 60 ou complètement, avec déverrouillage à distance des dossiers depuis le coffre ; sur S5 Coupé insert de vide-poches intégré au centre de la banquette arrière ; sur A5/S5 Cabriolet rabattable en deux parties 50 : 50 ou complètement, avec déverrouillage à distance des dossiers depuis le coffre

### Chauffage des sièges à l'avant

chauffe l'assise et le dossier, également les bourrelets latéraux sur sièges Sport ou avec sellerie en cuir ; réglage séparé à plusieurs positions pour les sièges conducteur et passager avant

### Chauffage des sièges à l'avant et à l'arrière

identique au chauffage des sièges à l'avant, en plus chauffage également des sièges arrière

### Protection contre l'échauffement

en cas d'ensoleillement direct pour l'assise et le dossier des sièges avant pour cuir/Alcantara combinés, cuir Milano et cuir Nappa fin. La pigmentation spéciale empêche le cuir de trop s'échauffer. Les rayons infrarouges contenus dans la lumière du soleil sont réfléchés. La protection contre l'échauffement permet de baisser la température à la surface jusqu'à 20 °C

### Accoudoir central à l'avant

couissant en longueur ; avec vide-poches fermé par abattant et deux prises 12 volts dans la console centrale ; sur A5 Cabriolet une prise 12 volts dans la console centrale

### Accoudoir central à l'arrière

rabattable

### Accoudoirs revêtus de cuir dans les contreportes

en cuir Nappa fin, incluant des garnitures latérales en cuir Nappa fin à l'arrière, pour un style de l'habitacle exclusif

### Appuie-têtes

réglables en hauteur à l'avant et à l'arrière ; sur A5/S5 Cabriolet réglables en hauteur uniquement à l'avant ; appuie-têtes intégrés avec sièges Sport S avant non réglables

### Fixation pour sièges enfants ISOFIX pour les sièges arrière

support normalisé pour une fixation pratique des sièges enfants suivant la norme ISO ; le siège enfant correspondant est disponible auprès de votre partenaire Audi

### Fixation pour sièges enfants ISOFIX pour le siège passager avant

avec commande de désactivation d'airbag passager avant

## Volants/Levier de vitesses/Commandes



### Volant Sport en cuir style 3 branches

avec airbag grand volume, réglable en hauteur et en profondeur, incluant pommeau du levier/sélecteur de vitesses ainsi que soufflet de levier de vitesses en cuir

### Couronne de volant en cuir Audi exclusive

revêtue de cuir disponible dans toutes les couleurs Audi exclusive ; surpiqûres personnalisées au choix dans les différentes couleurs Audi exclusive avec surpiqûres spécifiques Audi exclusive

### Couronne de volant avec segments en bois Audi exclusive

disponible en bois Audi exclusive pour volant multifonction en cuir, également disponible avec palettes de changement de vitesses. Cuir et surpiqûres au choix dans les différentes couleurs Audi exclusive ; surpiqûres spécifiques Audi exclusive sur la couronne de volant



### Volant Sport multifonction en cuir style 3 branches

avec airbag grand volume, réglable en hauteur et en profondeur, incluant pommeau du levier/sélecteur de vitesses ainsi que soufflet de levier de vitesses en cuir, permet de commander les fonctions de base des systèmes de navigation Audi, des autoradios, du système de dialogue vocal (uniquement sur A5/S5 Coupé), de l'interface Bluetooth, de la préparation pour téléphone portable ou du téléphone de voiture ; pour les véhicules à boîte automatique, disponible aussi avec palettes de changement de vitesses sous le volant ; sur S5 Coupé/S5 Cabriolet avec emblème S5, surpiqûres décoratives de couleur contrastée et palettes de changement de vitesses style aluminium

### Commandes en cuir Audi exclusive

les éléments suivants sont revêtus de cuir : couronne de volant, pommeau/sélecteur et soufflet de levier de vitesses, disponibles dans toutes les couleurs Audi exclusive ; surpiqûres personnalisées au choix dans les différentes couleurs Audi exclusive ; surpiqûres spécifiques Audi exclusive sur la couronne de volant



## Volants/Levier de vitesses/Commandes

**Volant Sport multifonction en cuir style 3 branches aplati en bas**

identique au volant Sport multifonction en cuir ; pour les boîtes automatiques disponible aussi avec palettes de changement de vitesses derrière le volant ; sur S5 Coupé/S5 Cabriolet avec emblème S5, surpiqûres décoratives de couleur contrastée et palettes de changement de vitesses en style aluminium

**Pommeau de levier de vitesses en cuir**

incluant soufflet de sélecteur de vitesses en cuir avec surpiqûres décoratives de couleur contrastée

**Pommeau de levier de vitesses en aluminium Audi exclusive**

pour boîte mécanique

## Climatisation

**Climatisation automatique**

avec réglage asservi à la position du soleil, régule électroniquement la température, la quantité et la répartition de l'air, avec régulation de l'air accumulé et mode recyclage de l'air ambiant manuel, détecteur d'humidité, filtre antipoussière et antipollen, buses de dégivrage pour le pare-brise et les vitres latérales, détecteur de clé ; sur A5/S5 Cabriolet avec mémorisation de 2 températures (capote ouverte et capote fermée) et commande via le détecteur de clé

**Climatisation automatique confort 3 zones**

avec réglage asservi à la position du soleil, régule électroniquement la température, la quantité et la répartition de l'air, réglage séparé de la température pour le côté conducteur et passager avant ainsi qu'à l'arrière, température et répartition d'air gauche/droite réglables séparément à l'avant, commande de la climatisation arrière sur la console centrale arrière, commande automatique de fonctionnement en circuit fermé par détecteur de pollution, commande de la climatisation avant avec affichage numérique, comprend un détecteur de pluie, de luminosité et d'humidité, avec filtre mixte/contre les poussières fines, ventilation indirecte, détecteur de clé ; sur A5/S5 Cabriolet détecteur de clé avec mémorisation des 2 températures pour (capote ouverte et capote fermée) et commande via le détecteur de clé

**Chauffage/Ventilation stationnaire**

le chauffage stationnaire réchauffe l'habitacle et dégivre les vitres ; la ventilation stationnaire apporte de l'air frais et abaisse la température intérieure ; avec minuterie et télécommande à fréquence radio séparée avec confirmation radio

**Chauffage de nuque**

à l'avant, réglable sur 3 positions, diffuseurs d'air sur le dossier des sièges avant

## Systèmes de fixation des bagages et rangements

### Vide-poches

dans les contreportes avec casier de rangement pour boissons ; sur A5/S5 Coupé vide-poches à l'arrière sur les côtés de siège et dans les garnitures latérales arrière, étui à lunettes dans le module d'éclairage intérieur avant au-dessus du rétroviseur intérieur ; insert de vide-poches au milieu de la banquette arrière en plus sur S5 Coupé ; sur A5/S5 Cabriolet vide-poches dans les garnitures latérales arrière droite et gauche, étui à lunettes dans le module d'éclairage intérieur avant au-dessus du rétroviseur intérieur, filet de rangement au dos des sièges avant

### Boîte à gants

verrouillable

### Pack Rangement

comprend filet de rangement au dos des sièges avant, vide-poches sous les sièges avant (uniquement sous le siège passager avant avec fonction mémoire pour le siège conducteur), porte-boissons dans l'accoudoir central arrière et boîte à gants verrouillable

### Porte-boissons

sur la console centrale

### Porte-boissons intégré dans la banquette arrière

pour 2 boissons, incluant volet roulant et vide-poches supplémentaire sous le siège passager avant

### Œillets de fixation

4 dans le coffre, pour maintenir les bagages et objets dans le coffre ; sur A5/S5 Coupé points de fixation pour le filet mixte



### Pack Coffre

composé d'un filet mixte dans le coffre, de crochets de fixation, d'un filet à bagages du côté droit du coffre et d'une prise 12 V

### Tunnel de chargement avec sac à skis/snowboards amovible

peut être suspendue par une sangle, pour le transport pratique d'objets longs, par exemple jusqu'à 4 paires de skis ou 2 snowboards ; utilisation non restreinte des sièges extérieurs arrière

### Sac à skis/snowboards

pour le transport pratique d'objets longs, par exemple jusqu'à 4 paires de skis ou 2 snowboards

### Logement de capote à configuration variable

avec caisson de capote abaissable. Le caisson s'abaisse automatiquement lors de l'ouverture de la capote, offrant ainsi suffisamment de place dans le coffre. Lors du chargement, le caisson de capote peut être relevé si la capote est fermée

## Autres équipements intérieurs

### Tapis complémentaires à l'avant et à l'arrière

en velours, couleur assortie à celle de la moquette

### Tapis complémentaires Audi exclusive

couleur des tapis et du passepoil au choix parmi l'offre de couleurs Audi exclusive

### Moquette/Tapis complémentaires Audi exclusive

couleur de la moquette, des tapis et du passepoil au choix parmi l'offre de couleurs Audi exclusive

### Seuils de portes

avec inserts en aluminium sur les seuils de portes ; sur S5 Coupé/S5 Cabriolet avec inscription S5

### Lève-vitres

électriques, avec protection antipincement, fonction confort ouverture/fermeture par impulsion, vitres arrière fixes ; sur A5/S5 Cabriolet lève-vitres électriques à l'avant et à l'arrière avec protection antipincement, fonction confort ouverture/fermeture par impulsion à l'avant et à l'arrière avec bouton lève-vitres central sur la console centrale

### Allume-cigare et cendrier

cendrier sur la console centrale à l'avant et à l'arrière (uniquement à l'avant sur A5/S5 Cabriolet), allume-cigare intégré dans le cendrier à l'avant

### Poignées de maintien

avec mécanisme amortisseur, 2 poignées rabattables, dans le ciel de pavillon ; pas de poignée de maintien avec toit ouvrant panoramique

### Prise de courant 12 volts

appartenant au pack coffre ; sur A5/S5 Cabriolet à droite dans le coffre, dans les garnitures latérales

### Prise de courant 230 volts

sur la console centrale à l'arrière au lieu de la prise 12 volts

### Style aluminium à l'intérieur

sur le bouton d'éclairage, la climatisation, le bouton-poussoir rotatif MMI, les diffuseurs d'air, le bouton de réglage des rétroviseurs, le lève-vitre et autour du soufflet de levier/sélecteur de vitesses

### Pédalier et repose-pied style aluminium

soulignent le caractère sportif de la S5 Coupé et de la S5 Cabriolet

## MMI® et systèmes de navigation

**Système de navigation GPS Advanced**

incluant données de navigation (disque dur), écran couleur haute résolution de 7 pouces avec affichage de qualité des cartes routières et coloration topographique, affichage de nombreuses curiosités et villes en 3D, choix entre 3 routes alternatives, défilement le long de l'itinéraire, déplacements sur la carte avec joystick intégré dans le bouton poussoir, lecture des messages TMCpro, informations routières sur écran partagé (manœuvres, points de destinations supplémentaires sur autoroutes, TMCpro sur route), carte avec zoom automatique sur intersection et indication des voies, guidage dynamique avec TMCpro (si disponible), système de dialogue vocal (entrée de destinations par mots entiers dans une phrase ; uniquement sur A5/S5 Coupé), flèches de direction supplémentaires sur le système d'information du conducteur avec écran couleur ; 8 haut-parleurs passifs, puissance totale 80 watts, radio avec triple tuner et diversité de phases, disque dur utilisable également comme support mémoire pour musique (20 Go), lecteur DVD compatible MP3, WMA, AAC et MPEG-4, également utilisable pour DVD musique et vidéo, 2 lecteurs de cartes SDHC (jusqu'à 32 Go), prise d'entrée AUX. En combinaison avec le téléphone de voiture Bluetooth en ligne, utilisation possible des services d'Audi connect (par ex. navigation avec images Google Earth, météo, informations routières Audi en ligne\*)

**Données de navigation (disque dur)**

contient les données de navigation pour les pays suivants (dans la limite des données numérisées) :

**Europe** : Albanie, Allemagne, Andorre, Autriche, Belgique, Biélorussie, Bosnie-Herzégovine, Bulgarie, Croatie, Danemark, Espagne (incluant îles Canaries), Estonie, Etat du Vatican, Finlande, France, Gibraltar, Grande-Bretagne, Grèce, Hongrie, Irlande, Islande, Italie, Kosovo, Lettonie, Liechtenstein, Lituanie, Luxembourg, Macédoine, Moldavie, Monaco, Monténégro, Norvège, Pays Bas, Pologne, Portugal, République Tchèque, Roumanie, Russie, San Marin, Serbie, Slovaquie, Slovénie, Suède, Suisse, Ukraine

**Amérique du Nord** : Bahamas, Canada, Mexique, Porto Rico, USA (y compris Alaska, Hawaï, Îles Vierges)

**Autres régions** : AGCC (Abu Dhabi, Arabie Saoudite, Bahreïn, Dubaï, Koweït, Oman, Qatar), Chine, Japon, Hongkong, Macao, Malaisie, Singapour, Australie, Nouvelle-Zélande, Afrique du Sud

**Système de navigation GPS Plus**

incluant données de navigation (DVD), écran couleur 6,5 pouces avec affichage de qualité des cartes routières et de nombreuses options d'affichage, commande vocale (entrée de destinations par épellation du mot ; uniquement sur A5/S5 Coupé), guidage dynamique avec TMC (si disponible), lecteur DVD pour données de navigation (DVD) compatible MP3 et WMA, également utilisable pour CD musique, flèches de direction supplémentaires sur le système d'information du conducteur (sur S5 Coupé/S5 Cabriolet avec écran couleur), radio avec triple tuner, diversité de phases, 2 lecteurs de cartes SDHC (jusqu'à 32 Go), prise d'entrée AUX, 8 haut-parleurs passifs, puissance totale 80 watts

**Données de navigation (DVD)**

contient les données de navigation pour les pays suivants (dans la limite des données numérisées) : Albanie, Allemagne, Andorre, Autriche, Belgique, Biélorussie, Bosnie-Herzégovine, Bulgarie, Croatie, Danemark, Espagne (incluant îles Canaries), Estonie, Etat du Vatican, Finlande, France, Gibraltar, Grande-Bretagne, Grèce, Hongrie, Irlande, Islande, Italie, Kosovo, Lettonie, Liechtenstein, Lituanie, Luxembourg, Macédoine, Moldavie, Monaco, Monténégro, Norvège, Pays-Bas, Pologne, Portugal, République Tchèque, Roumanie, Russie, San Marin, Serbie, Slovaquie, Slovénie, Suède, Suisse, Ukraine

**Système d'information du conducteur**

vous fournit sur un écran monochrome les informations de l'ordinateur de bord et du contrôle autocheck, certaines informations du système MMI, affichage de l'usure des freins à l'avant, de l'heure ainsi que l'affichage numérique de la vitesse ; en cas de températures inférieures à +5 °C, un cristal de glace apparaît sur l'écran pour avertir de la présence éventuelle de verglas. De plus, l'écran est utilisé comme indicateur de rapport de vitesse sur les véhicules avec boîte mécanique. Le programme d'efficacité intégré vous assiste avec différents aperçus des données de consommation, l'affichage de consommateurs supplémentaires et des conseils pour une conduite particulièrement économique ; incluant la recommandation de repos

**Système d'information du conducteur avec écran couleur**

identique au système d'information du conducteur, en plus avec écran couleur haute résolution. (De série sur S line, Ambition Luxe et Avus)

**Recommandation de repos**

fait partie du système d'information du conducteur ; la fonction de recommandation de repos analyse le comportement routier au moyen de différents capteurs et prévient le conducteur lorsqu'elle détecte des indices supposant un début d'inattention de la part du conducteur. Pour ce faire, sont analysés par ex. les mouvements du volant, les passages de vitesses et l'utilisation des pédales et comparés ensuite avec les données de comportement individuel du conducteur. La recommandation de repos prévient le conducteur par un message s'affichant sur le système d'information du conducteur ainsi que par un signal sonore. Le système est actif à partir de 65 km/h et peut être désactivé à tout moment via le menu Car du véhicule



## Autoradios et TV



### Autoradio Chorus

avec lecteur CD, liste des stations dynamique, mémoire pour 30 stations, réception FM (OUC) et AM (OM, OC), concept d'utilisation MMI, écran monochrome de 6,5 pouces, volume sonore asservi à la vitesse, diversité de phases, 8 haut-parleurs passifs à l'avant, puissance totale 80 watts ; remarque : certains réglages du menu du véhicule ne sont pas disponibles avec l'autoradio Chorus

### Réception radio numérique

en complément de l'offre de radios analogiques, réception de stations numériques avec une meilleure qualité sonore selon le standard DAB, incluant DAB+. Affichage d'informations supplémentaires associées aux programmes (par ex. interprètes, titres, couvertures) sous forme de diaporama et d'autres services de données indépendantes du programme (par ex. météorologie, informations routières, bulletins d'informations). En combinaison avec GPS ou GPS Advanced, réception de DMB Audio en plus ; un second tuner DAB recherche en permanence des fréquences de réception alternatives de la station réglée, la liste des émetteurs est simultanément actualisée. Attention : réception asservie à la disponibilité d'un réseau numérique local ; le contenu et l'étendue des informations supplémentaires dépendent de la mise à disposition de la station de radio correspondante



### Autoradio Concert

équipement comme autoradio Chorus ; en plus écran couleur TFT 6,5 pouces, lecteur de carte SDHC (jusqu'à 32 Go), tous deux compatibles MP3, WMA et AAC, fonction TP-Mémo et prise d'entrée AUX

### Réception TV

réception de chaînes télévisées numériques (DVB-T) non cryptées (standard MPEG-2 ou MPEG-4), chaînes audio DVB-T, Teletext et Electronic Program Guide (EPG). Connexion externe AV-IN via un câble d'adaptateur (disponible dans les Accessoires d'Origine Audi®). Attention : réception TV asservie à la disponibilité d'un réseau numérique ; pas d'image pendant la conduite

### Changeur CD

dans la boîte à gants, pour 6 CD (compatible MP3 et WMA), protection antivibrations, accès facile, sans magasin, chaque CD peut être chargé et changé séparément. Ne permet pas la lecture de fichiers de musique protégés (DRM)



### Autoradio Symphony

équipement comme l'autoradio Concert, en plus avec changeur 6 CD intégré

### Système audiophonique Audi

amplificateur à 6 canaux, 10 haut-parleurs incluant haut-parleur central dans le tableau de bord et subwoofer dans la plage arrière (dans la garniture latérale gauche sur A5/S5 Cabriolet), puissance totale 180 watts

### Audi Music Interface

permet de connecter un Apple iPod à partir de la Génération 4, Apple iPhone (fonctionnalité musique) ainsi que d'autres dispositifs de stockage USB et lecteurs MP3. L'Audi Music Interface est logé dans la boîte à gants, peut être commandé via le GPS, GPS Advanced, autoradio Symphony, autoradio Concert ou un volant multifonction en cuir. Remarque : utilisable uniquement avec un câble d'adaptateur spécial (Accessoires d'Origine Audi®). Informations sur les lecteurs MP3 compatibles auprès de votre partenaire Audi ou sur [www.audi.com/mp3](http://www.audi.com/mp3)

## Autoradios et TV



### Système audiophonique Bang & Olufsen

son surround via 14 haut-parleurs haute performance (12 haut-parleurs haute performance sur A5/S5 Cabriolet) ; un haut-parleur central et deux haut-parleurs medium dans le tableau de bord ; un haut-parleur aigu dans chaque triangle de rétroviseur ; un haut-parleur grave dans les deux portières avant ; deux haut-parleurs aigus et deux haut-parleurs médium-graves dans les garnitures latérales ; deux haut-parleurs surround (uniquement sur A5/S5 Coupé) ainsi qu'un subwoofer dans la plage arrière (sur A5/S5 Cabriolet dans la garniture latérale), revêtement exclusif des haut-parleurs avec applications en aluminium, compensation dynamique des bruits ambiants, amplificateur à 10 canaux, puissance totale 505 watts. Restitution de son surround 5.1 possible en combinaison avec le GPS Advanced et le lecteur DVD intégré

## Téléphone et communication

### Interface Bluetooth

les téléphones portables compatibles Bluetooth peuvent être connectés au véhicule via l'interface. Possibilité de parler librement dans le véhicule par le biais du micro ; informations à propos des compatibilités sur [www.audi.com/bluetooth](http://www.audi.com/bluetooth)

### Préparation pour téléphone portable 2 W (Bluetooth)

comprend un dispositif mains libres et une commande vocale (uniquement sur A5/S5 Coupé) des fonctions du téléphone ainsi qu'une préparation pour chargeur de batterie de téléphone portable en option sur la console centrale entre les sièges conducteur et passager avant ; peut se commander via le GPS Plus, GPS Advanced, autoradio Concert, autoradio Symphony, volant multifonction en cuir ou, si existant, le système de dialogue vocal (uniquement sur A5/S5 Coupé) ; adaptateurs et informations sur les téléphones portables compatibles auprès de votre partenaire Audi ou sur [www.audi.com/bluetooth](http://www.audi.com/bluetooth)

## Téléphone et communication

### Téléphone de voiture 8 W Bluetooth

connexion confortable de votre téléphone portable Bluetooth au module GSM interne du véhicule (sous réserve que votre téléphone portable soit compatible SIM Access Profile), en plus lecteur de carte SIM sur le panneau du GPS. Importation de contenus de répertoires téléphoniques dans le véhicule et gestion de listes d'appels ; commande simple par navigation MMI, volant multifonction en cuir ou système de dialogue vocal (uniquement sur A5/S5 Coupé) ; informations à propos des compatibilités sur [www.audi.com/bluetooth](http://www.audi.com/bluetooth)

### Téléphone de voiture Bluetooth en ligne

connexion confortable de votre téléphone portable Bluetooth au module UMTS interne du véhicule (sous réserve que votre téléphone portable soit compatible SIM Access Profile) ; en plus lecteur de carte SIM sur le panneau du GPS Advanced. Importation de contenus de répertoires téléphoniques dans le véhicule et gestion de listes d'appels. Incluant les services Audi connect, tels que les informations routières en ligne<sup>3</sup>, recherche de points de destinations, navigation par images Google Earth et Street View, mémorisation de destinations via myAudi ou Google Maps, services d'informations, tels que la météorologie et bulletins d'informations, hotspot WiFi pour accéder à Internet via un appareil portable à l'arrière (par exemple un ordinateur portable) et Audi music stream<sup>2</sup>. En raison de la taille du volume des données (surtout pour la navigation avec les images Google Earth et hotspot WiFi), il est vivement recommandé de conclure un contrat de téléphonie mobile avec forfait de données. Le contenu et l'étendue des services Audi connect peuvent varier et sont disponibles uniquement avec contrats de téléphones portables avec option de données et seulement depuis les réseaux mobiles ; l'utilisation entraîne des frais supplémentaires (les frais et facturation correspondent aux clauses du contrat personnel de téléphonie mobile) ; ils ne sont proposés qu'en Europe (Russie : régions de Moscou et Saint-Petersbourg uniquement ; non proposés en : Turquie, Chypre, Malte, Islande) ; commande simple par navigation MMI plus, un volant multifonction en cuir ou le système de dialogue vocal ; informations à propos des compatibilités sur [www.audi.com/bluetooth](http://www.audi.com/bluetooth)



### Combiné pour téléphone de voiture 8 W Bluetooth et téléphone de voiture Bluetooth en ligne

avec écran couleur et lecteur de carte SIM intégré, pour des communications discrètes ; rédaction confortable de SMS grâce à une reconnaissance automatique de mots. Combiné logé dans l'accoudoir central à l'avant



#### Audi Parking System Plus avec caméra de recul

signal sonore et visuel indiquant la distance avant et arrière, affichage de la zone derrière le véhicule sur l'écran MMI, avec des modes d'affichage dynamiques pour la voie de circulation calculée (selon l'angle de direction), incluant assistance par repères graphiques et détection des points de braquage pour les stationnements en longueur, caméra de recul discrètement intégrée dans la poignée de hayon

#### Audi Parking System à l'arrière

facilite le stationnement (dans les limites du système) à l'aide d'un signal sonore indiquant la distance d'un obstacle identifié à l'arrière ; distance mesurée par capteurs à ultrasons discrètement intégrés dans le pare-chocs

#### Audi Parking System Plus

signal sonore et visuel indiquant la distance avant et arrière avec affichage de symboles de distance sur l'écran MMI ; mesure par capteurs ultrason parfaitement intégrés dans les pare-chocs

#### Audi Hold Assist

maintient le véhicule à l'arrêt aussi bien dans pratiquement toutes les côtes que dans presque toutes les descentes, sans limite de temps. Le système est activé d'une pression sur une touche et permet au conducteur un redémarrage confortable sans actionner le frein de stationnement électromécanique

#### Adaptive Cruise Control

régulation automatique de distance (régulation active de 30 à 200 km/h) ; détecte dans les limites du système et à l'aide d'un capteur radar le véhicule qui précède et maintient la distance en intervenant sur les freins et l'accélérateur ; 4 niveaux de distance et différents modes de conduite réglables individuellement ; incluant Audi pre sense front : Audi braking guard prévient le conducteur grâce à un amplificateur de freinage étendu en cas de risque de collision avec le véhicule qui précède ; fonction étendue avec décélération complète : celle-ci est activée en-dessous de 30 km/h, lorsqu'il existe un risque de collision avec un véhicule à l'arrêt ou en marche, afin d'éviter le cas échéant une collision

#### Régulateur de vitesse

maintient constante la vitesse souhaitée à partir d'environ 30 km/h dans la mesure où la puissance du moteur ou le frein moteur le permettent, intervention de freinage actif, par ex. sur routes montagneuses, commande par commodo séparé sous le volant, affichage de la vitesse paramétrée sur le système d'information du conducteur

#### Audi Side Assist

assistant de changement de trajectoire, surveille dans les limites du système à partir d'une vitesse de 30 km/h et au moyen d'une technique radar les zones à gauche et à droite ainsi que derrière le véhicule et informe ou alerte le conducteur via un affichage par LED dans le rétroviseur extérieur dès que l'Audi side assist estime qu'un autre véhicule change de voie de manière dangereuse

#### Audi Active Lane Assist

assistant de maintien de trajectoire, aide le conducteur dans les limites du système à maintenir confortablement sa trajectoire (plage de vitesse entre 60-250 km/h). Si le système est activé et prêt, et que le conducteur n'a pas enclenché de clignotant, l'Audi active lane assist intervient en corrigeant doucement le mouvement du volant pour maintenir le véhicule dans les lignes de délimitation détectées ; le conducteur peut choisir s'il souhaite être assisté en permanence ou seulement avant de dépasser une ligne de délimitation (possibilité de régler les moments de braquage sur tôt/tard) ; des vibrations du volant peuvent également être rajoutées selon le souhait du conducteur



**Châssis/Freins****Audi Drive Select**

modification des caractéristiques du véhicule, par ex. par l'adaptation de l'assistance de direction, de la réactivité de la pédale d'accélérateur et des rapports de vitesses ; le système influence également d'autres équipements disponibles en option ; modes à disposition : confort, auto, dynamic, efficiency et – avec un système de navigation MMI – individual. Grâce au mode efficiency, le moteur, la boîte automatique, la climatisation ainsi que l'Adaptive Cruise Control ou le régulateur de vitesse proposés en option disposent d'un niveau de consommation amélioré

**Direction dynamique**

augmente la dynamique et le confort de conduite grâce à une régulation dynamique de la direction en fonction de la situation de conduite, par exemple en cas de conduite sur route sinueuse, de changement de voie ou de stationnement. Outre une adaptation de l'effort de direction (comme avec la direction assistée électromécanique), une adaptation supplémentaire de l'angle de braquage est réalisée (démultiplication). De plus, la stabilisation du véhicule sera assistée par le système via l'ESC

**Châssis avec amortissement piloté**

avec adaptation aux différentes situations de conduite réglable électroniquement ; la caractéristique dynamique ou axée sur le confort de l'amortissement piloté peut être réglée via l'Audi Drive Select ; sur S5 Coupé/S5 Cabriolet basé sur le châssis Sport S

**Châssis dynamique**

pour un maximum de dynamisme et un confort de conduite exceptionnel grâce à un essieu avant allégé à cinq bras, barre de stabilisation transversale ; essieu arrière trapézoïdal avec suspension indépendante des roues ; amortisseurs à gaz comprimé bi-tube et ressorts hélicoïdaux, support d'essieu avant solidaire de la carrosserie, support d'essieu à réglage élastique à l'arrière

**Châssis Sport**

avec suspension et amortissement fermes pour un contact plus direct avec la route et un comportement sportif

**Châssis Sport S line**

avec réglage de châssis plus dynamique et rabaissement de 10 mm

**Châssis Sport S**

avec suspension et amortissement plus fermes pour un contact plus direct avec la route et un comportement sportif ; essieu avant allégé à cinq bras, barre de stabilisation transversale ; essieu arrière trapézoïdal avec suspension indépendante des roues ; amortisseurs à gaz comprimé bi-tube et ressorts hélicoïdaux, support d'essieu avant solidaire de la carrosserie, support d'essieu à réglage élastique à l'arrière

**Système de freinage**

à double circuit en diagonale, système antiblocage (ABS) avec répartiteur électronique de freinage (EBV), contrôle électronique de stabilisation (ESC) avec assistance au freinage, servofrein tandem, freins à disques à l'avant et à l'arrière, ventilés à l'avant ; sur S5 Coupé/S5 Cabriolet système de freinage haute performance avec freins à disques ventilés à l'avant et à l'arrière et étriers de frein laqués noirs, avec emblème S5 à l'avant

**Frein de stationnement électromécanique**

comprend fonction de frein de stationnement à l'arrêt, assistance au démarrage par désactivation automatique et fonction frein de secours sur les 4 roues durant la marche

**Technique/Sécurité****Airbags**

protection adaptative contre les collisions frontales avec détecteur de la position d'assise et airbag grand volume pour conducteur et passager avant ; sur A5/S5 Cabriolet airbags latéraux à l'avant (airbags de tête et thorax) ; sur A5/S5 Coupé airbags latéraux à l'avant (airbags thorax et bassin) ; système d'airbags de tête

**Système d'airbags de tête**

se déploie sur toute la longueur des vitres latérales dans la zone des 1<sup>ère</sup> et 2<sup>ème</sup> rangées et protège les passagers avant et ceux des places extérieures arrière en cas de collision latérale

**Système d'appuie-têtes intégral**

grâce à la conception du siège, le haut du corps est stabilisé et la tête soutenue en cas de collision arrière. Ce système renforce la protection et réduit le risque de traumatisme cervical

**Carrosserie galvanisée**

entièrement galvanisée aux endroits sensibles à la corrosion, autoportante, soudée au groupe-plancher, zones de déformation prédéfinies à l'avant et à l'arrière, ailes avant en aluminium. (12 ans de garantie contre la corrosion)

**Arceaux de sécurité**

actifs système de protection à enclenchement automatique situé derrière les appuie-têtes arrière

**Instrumentation**

avec éclairage réglable, tachymètre électronique avec compteur kilométrique et totalisateur kilométrique journalier, compte-tours avec balayage complet automatique des cadrans au démarrage, montre à fréquence radio (montre GPS en combinaison avec le GPS Advanced uniquement sur A5/S5 Coupé et S5 Cabriolet), affichage de la température du liquide de refroidissement et jauge de carburant ; sur S5 Coupé/S5 Cabriolet avec cadrans gris spécifique S, aiguilles blanches, inscription S5 sur le compte-tours

**Colonne de sécurité**

contient un système mécanique de déplacement avec fonction d'amortissement qui complète le potentiel de protection de la ceinture de sécurité et de l'airbag

**Ceintures de sécurité**

ceintures de sécurité trois points à enrouleur automatique à toutes les places, avec détecteur de port de ceinture et limiteurs de tension à l'avant ainsi que prétensionneurs à l'avant et à l'arrière (sur A5/S5 Coupé à l'avant uniquement), couleur assortie à celle de l'intérieur

**Avance-ceinture automatique**

avec 2 positions pour personnes de taille différente. La ceinture avance automatiquement au démarrage du véhicule et reprend sa place initiale une fois enclenchée

**Triangle de présignalisation**

fixé sur l'intérieur du capot du coffre

**Trousse de secours**

dans le vide-poches de l'accoudoir central arrière ; sur A5/S5 Cabriolet dans le vide-poches sous le siège conducteur

**Antipatinage (ASR)**

pour une motricité optimale, réduit le patinage des roues motrices

## Technique/Sécurité

### Blocage électronique de différentiel (EDS)

freine automatiquement les roues motrices à partir d'une vitesse d'environ 100 km/h, freine automatiquement les roues motrices sur route glissante et d'adhérence inégale, assurant ainsi une excellente motricité

### Contrôle électronique de stabilisation (ESC)

allie ABS, EBV, ASR et EDS à ses propres capteurs et compare les données de conduite avec les données de référence ; assure davantage de stabilité dans les situations critiques en freinant les roues une par une et en agissant sur la gestion du moteur

### Contrôle électronique de stabilisation (ESC) avec blocage transversal électronique

la fonction de blocage transversal électronique est intégrée à l'ESC sur les versions avec traction avant. Elle répartit les couples d'entraînement selon la situation de conduite par des interventions de freinage ciblées. Lors des virages, le blocage transversal rectifie activement le cours du véhicule. Cela signifie une traction et une dynamique de virage améliorées ainsi qu'un comportement routier plus précis et plus neutre (moins de sous-virage). Par ailleurs, l'agilité de la direction est améliorée

### Direction assistée électromécanique

direction à crémaillère sans entretien avec assistance asservie à la vitesse ; pour des sensations précises à vitesse élevée et une assistance maximale lors des manœuvres de stationnement

### Boîte mécanique

6 vitesses, entièrement synchronisée, embrayage à sec commandé hydrauliquement avec garnitures sans amiante, volant moteur bi-masse

### multitronic®

transmission à variation continue multitronic avec programme de régulation dynamique et programme Sport, 8 rapports sélectionnables en mode manuel, couplage hydraulique des rapports (disponible pour les versions à traction avant)

### S tronic®

la boîte séquentielle 7 vitesses à double embrayage avec commande électrohydraulique permet des rapports plus courts et des changements de rapports sans interruption perceptible de motricité ; se commande à l'aide de palettes sous le volant (en option, de série sur les modèles S) ou du levier de vitesses. En mode automatique, le conducteur peut choisir entre les deux programmes D (normal) et S (sport). (Disponible pour les versions avec transmission intégrale permanente quattro)

### Traction avant

### quattro®

transmission intégrale permanente avec répartition du couple asymétrique et dynamique, différentiel central autobloquant avec répartition du couple sur chaque roue, répartition de la puissance motrice en fonction de la situation de conduite sur chaque roue pour une tenue de route parfaite

### Différentiel quattro® Sport

le différentiel Sport régulé électroniquement répartit différemment la puissance motrice sur les roues arrière, assure ainsi une excellente motricité dans les virages et stabilise le véhicule lors d'alternances de charge. De plus, il permet une meilleure réponse de la direction et améliore l'agilité grâce aux efforts de direction amoindris. Uniquement disponible pour un véhicule à transmission quattro

### Récupération

en augmentant la tension du générateur, l'énergie cinétique est convertie en énergie électrique durant les phases de décélération ou de freinage. Cette énergie permet de soulager l'alternateur lorsque la voiture accélère de nouveau et d'économiser ainsi jusqu'à 3 % du carburant

### Système Start-Stop

contribue à réduire la consommation de carburant et les émissions de CO<sub>2</sub> en coupant le moteur lors des phases d'arrêt, par ex. aux feux rouges. Pour permettre un redémarrage, celui-ci est engagé dès l'actionnement de la pédale d'embrayage ou dès le relâchement du frein

### Dispositif anti-erreur de carburant

empêche mécaniquement que les véhicules diesel soit accidentellement approvisionnés en essence

### Audi TDI clean diesel

en plus de l'équipement de série avec catalyseur et filtre à particules, le modèle avec TDI clean diesel rejette un taux faible de gaz d'échappement grâce à un nouveau système de recyclage des gaz d'échappement. Le nouveau catalyseur d'oxydation (catalyseur DeNOx) permet de réduire le taux d'oxyde d'azote au bout du conduit d'échappement. Une pompe injecte une quantité infime d'additif biodégradable AdBlue®\*. Cette solution se dissout dans le gaz d'échappement chaud pour se convertir en ammoniac scindant l'oxyde d'azote en azote et eau. Cette fission est appelée réduction sélective catalytique (Selective Catalytic Reduction). Remplissage du réservoir AdBlue séparé selon l'affichage sur l'écran de l'instrument combiné. Il est conseillé de remplir le réservoir AdBlue chez le partenaire Audi (env. tous les 15 000 km)

## Contrat de garantie Audi

### Contrat de garantie Audi

disponible directement et uniquement pour l'achat d'une voiture neuve ; prolonge systématiquement la garantie du constructeur et offre ainsi une assurance risque et une maîtrise des coûts du service, même au-delà des deux premières années. Vous pouvez choisir entre 6 combinaisons de durée et de kilométrage :

Contrat de garantie Audi de 1 an supplémentaire, kilométrage total de 60 000 km maximum

Contrat de garantie Audi de 1 an supplémentaire, kilométrage total de 90 000 km maximum

Contrat de garantie Audi de 2 ans supplémentaires, kilométrage total de 80 000 km maximum

Contrat de garantie Audi de 2 ans supplémentaires, kilométrage total de 120 000 km maximum

Contrat de garantie Audi de 3 ans supplémentaires, kilométrage total de 100 000 km maximum

Contrat de garantie Audi de 3 ans supplémentaires, kilométrage total de 150 000 km maximum

\* Marque déposée du Verband der Automobilindustrie e.V. (VDA).

## Accessoires d'Origine Audi® : votre décision pour plus d'individualité.

Avez-vous réussi à vous décider entre quatre véhicules exceptionnels ? Quelle que soit celle que vous conduirez bientôt, l'A5 Coupé, la S5 Coupé, l'A5 Cabriolet ou la S5 Sportback, chacune d'entre elles dispose d'ores et déjà d'un style bien particulier. Il ne leur manque plus qu'un détail : Votre personnalité. Vous trouverez dans les pages suivantes quelques-unes des possibilités qui s'offrent à vous pour aménager votre Audi en fonction de vos besoins. Le design et la fonctionnalité des Accessoires d'Origine Audi® sont conçus spécialement pour chaque modèle et vous permettent d'ajouter votre touche personnelle.







Informations complémentaires dans  
le catalogue Accessoires Audi A5,  
sur [www.audi.fr](http://www.audi.fr) et auprès de votre  
partenaire Audi.





1 2

### 1 Bas de caisse

Soulignent le dynamisme des parties latérales et apportent au véhicule une touche personnalisée.

### 2 Becquet de hayon

Pour une touche dynamique supplémentaire à l'arrière : un becquet de hayon fixe (laqué dans la couleur de la carrosserie).

### Embouts de sortie d'échappement Sport

En acier inoxydable chromé. Disponibles pour les modèles 4 cylindres. Options de couleurs : argent et noir. Sauf pour véhicules avec embouts de sortie d'échappement départ usine.

### 3 Chaînes à neige

Adhèrent davantage sur la neige et la glace. S'adaptent par exemple aux pneus 225/50 R 17.

### 4 Tapis de coffre

La bordure du tapis de coffre protège le sol du coffre contre les salissures. Le motif antiglisse assure un meilleur maintien de votre chargement. L'insert est facile à ranger, et ne prend pas beaucoup de place. Une protection améliorée contre les salissures est possible en optant pour l'insert de coffre et les tapis complémentaires en caoutchouc.

### 5 Kit Cabrio

Pour l'entretien de base. Comprend une mousse nettoyante active de 300 ml, un imperméabilisant pour tissus de 300 ml (pour revêtements de capote et revêtements en textile), un gant démaillonnant et 1 éponge.

### 6 Coffre de toit pour skis et bagages (450 l)

Ce coffre de toit pour skis et bagages verrouillable convient parfaitement pour les sports d'hiver. Il peut être ouvert et chargé des deux côtés. Convient pour des skis d'une longueur allant jusqu'à 2,10 m. Respecter la charge totale admissible de 50 kg. Le porte-vélos, le support pour fourches de vélos ainsi que le porte-vélos pour crochet d'attelage offrent des possibilités de transport supplémentaires. Uniquement pour l'A5 Coupé. (Nécessite les barres de toit).

### Sac de rangement

Pratique et multi-usages, pour un espace de stockage polyvalent et un habitacle bien rangé. Se fixe au dossier du siège. Peut être facilement replié pour l'emporter avec soi.





3



4



5



6



Version	A5 Coupé 1.8 TFSI (170 ch)	A5 Coupé 2.0 TFSI (211 ch)	A5 Coupé 2.0 TFSI quattro (211 ch)	A5 Coupé V6 3.0 TFSI quattro (272 ch)
Type de moteur	4 cylindres essence en ligne à injection directe d'essence avec turbo et système Audi valvelift	4 cylindres essence en ligne à injection directe d'essence avec turbo et système Audi valvelift	4 cylindres essence en ligne à injection directe d'essence avec turbo et système Audi valvelift	6 cylindres essence en V à injection directe d'essence et turbocompresseur mécanique
Cylindrée en cm <sup>3</sup> (soupapes par cylindre)	1798 (4)	1984 (4)	1984 (4)	2995 (4)
Puissance max. <sup>1</sup> en ch (kW) à tr/mn	170 (125)/3800-6200	211 (155)/4300-6000	211 (155)/4300-6000	272 (200)/4780-6500
Couple max. en Nm à tr/mn	320/1400-3700	350/1500-4200	350/1500-4200	400/2150-4780
<b>Transmission/Jantes</b>				
Mode de transmission	Traction avant	Traction avant	Transmission intégrale perm. quattro®	Transmission intégrale perm. quattro®
Boîte de vitesses	Mécanique 6 vitesses [multitronic]	Mécanique 6 vitesses [multitronic]	Mécanique 6 vitesses [S tronic 7 vitesses]	[S tronic 7 vitesses]
Jantes	Jantes en aluminium forgé, 7,5 J x 17	Jantes en aluminium forgé, 7,5 J x 17	Jantes en aluminium forgé, 7,5 J x 17	Jantes en aluminium coulé, 8,5 J x 18
Pneus	225/50 R 17	225/50 R 17	225/50 R 17	245/40 R 18
<b>Poids/Volumes</b>				
Poids à vide <sup>2</sup> en kg	1500 [1530]	1505 [1550]	1585 [1625]	[1725]
Poids total autorisé en kg	1925 [1955]	1930 [1975]	2010 [2050]	[2150]
Poids sur pavillon/à la flèche autorisé en kg	75/80 [75/80]	75/80 [75/80]	75/80 [75/80]	[75/80]
Poids remorqué autorisé <sup>3</sup> en kg	non freiné	750 [750]	750 [750]	[750]
	pente 12 %	1500 [1300]	1500 [1500]	[1900]
	pente 8 %	1700 [1500]	1700 [1700]	[2100]
Volume du réservoir env. en l	63 [63]	63 [63]	[61] [61]	[61]
<b>Performances/Consommations<sup>4</sup></b>				
Vitesse maximale en km/h (sur circuit)	230 [228]	250 <sup>5</sup> [240]	246 [245]	[250] <sup>5</sup>
Accélération 0-100 km/h en s	7,9 [8,2]	6,9 [6,9]	6,4 [6,5]	[5,8]
Carburant	Super sans soufre 95 RON <sup>6</sup>	Super sans soufre 95 RON <sup>6</sup>	Super sans soufre 95 RON <sup>6</sup>	Super sans soufre 95 RON <sup>6</sup>
Consommations <sup>8</sup> en l/100 km	urbaines	7,4 [6,9]	8,3 [7,7]	8,9 [10,7]
	routières	4,8 [5,1]	5,1 [5,0]	5,6 [5,8]
	mixtes	5,7 [5,8]	6,3 [6,0]	6,8 [7,0]
Emissions CO <sub>2</sub> <sup>8</sup> en g/km	urbaines	173 [160]	191 [178]	[255]
	routières	111 [118]	120 [116]	[154]
	mixtes	134 [134]	144 [140]	[190]
Norme de dépollution	EU5	EU5	EU5	EU5

Version		A5 Coupé 2.0 TDI (177 ch)	A5 Coupé 2.0 TDI quattro (177 ch)	A5 Coupé V6 3.0 TDI (204 ch)
Type de moteur		4 cylindres diesel en ligne avec injection Common Rail et turbo	4 cylindres diesel en ligne avec injection Common Rail et turbo	6 cylindres diesel en V avec injection Common Rail et turbo
Cylindrée en cm <sup>3</sup> (soupapes par cylindre)		1968 (4)	1968 (4)	2967 (4)
Puissance max. <sup>1</sup> en ch (kW) à tr/mn		177 (130)/4200	177 (130)/4200	204 (150)/3750-4500
Couple max. en Nm à tr/mn		380/1750-2500	380/1750-2500	400/1250-3750
<b>Transmission/Jantes</b>				
Mode de transmission		Traction avant	Transmission intégrale perm. quattro®	Traction avant
Boîte de vitesses		Mécanique 6 vitesses [multitronic]	Mécanique 6 vitesses	Mécanique 6 vitesses [multitronic]
Jantes		Jantes en aluminium forgé, 7,5 J x 17	Jantes en aluminium forgé, 7,5 J x 17	Jantes en aluminium forgé, 7,5 J x 17
Pneus		225/50 R 17	225/50 R 17	225/50 R 17
<b>Poids/Volumes</b>				
Poids à vide <sup>2</sup> en kg		1545 [1570]	1610	1615 [1640]
Poids total autorisé en kg		1970 [1995]	2035	2040 [2065]
Poids sur pavillon/à la flèche autorisé en kg		75/80 [75/80]	75/80	75/80 [75/80]
Poids remorqué autorisé <sup>3</sup> en kg	non freiné	750 [750]	750	750 [750]
	pente 12 %	1600 [1700]	1600	1600 [1700]
	pente 8 %	1800 [1900]	1800	1800 [1900]
Volume du réservoir env. en l		63 [63]	61	63 [63]
<b>Performances/Consommations<sup>4</sup></b>				
Vitesse maximale en km/h (sur circuit)		230 [225]	228	244 [235]
Accélération 0-100 km/h en s		8,2 [7,8]	7,8	7,6 [7,1]
Carburant		Gazole sans soufre <sup>7</sup>	Gazole sans soufre <sup>7</sup>	Gazole sans soufre <sup>7</sup>
Consommations <sup>8</sup> en l/100 km	urbaines	5,5 [5,5]	6,1	6,4 [5,5]
	routières	4,1 [4,3]	4,5	4,3 [4,6]
	mixtes	4,6 [4,7]	5,1	5,1 [4,9]
Emissions CO <sub>2</sub> <sup>8</sup> en g/km	urbaines	144 [144]	161	169 [145]
	routières	106 [111]	119	113 [121]
	mixtes	120 [123]	134	133 [129]
Norme de dépollution		EU5	EU5	EU5

Version	A5 Coupé V6 3.0 TDI quattro (245 ch)	A5 Coupé V6 3.0 TDI clean diesel quattro (245 ch) <sup>9</sup>	S5 Coupé (333 ch)
Type de moteur	6 cylindres diesel en V avec injection Common Rail et turbo	6 cylindres diesel en V avec injection Common Rail et turbo	6 cylindres essence en V à injection directe d'essence et turbocompresseur mécanique
Cylindrée en cm <sup>3</sup> (soupapes par cylindre)	2967 (4)	2967 (4)	2995 (4)
Puissance max. <sup>1</sup> en ch (kW) à tr/mn	245 (180)/4000-4500	245 (180)/4000-4500	3333 (245)/5500-6500
Couple max. en Nm à tr/mn	500/1400-3250	500/1400-3250	440/2900-5300
<b>Transmission/Jantes</b>			
Mode de transmission	Transmission intégrale perm. quattro®	Transmission intégrale perm. quattro®	Transmission intégrale perm. quattro®
Boîte de vitesses	Mécanique 6 vitesses [S tronic 7 vitesses]	[S tronic 7 vitesses]	[S tronic 7 vitesses]
Jantes	Jantes en aluminium forgé, 7,5 J x 17	Jantes en aluminium forgé, 7,5 J x 17	Jantes en aluminium coulé, 8,5 J x 18
Pneus	225/50 R 17	225/50 R 17	245/40 R 18
<b>Poids/Volumes</b>			
Poids à vide <sup>2</sup> en kg	1680 [1715]	[1755]	[1750]
Poids total autorisé en kg	2105 [2140]	[2180]	[2175]
Poids sur pavillon/à la flèche autorisé en kg	75/80 [75/80]	[75/80]	[75/80]
Poids remorqué autorisé <sup>3</sup> en kg	non freiné pente 12 % pente 8 %	750 [750] 1900 [1900] 2100 [2100]	[750] [1900] [2100]
Volume du réservoir env. en l	61 [61]	[61/Réservoir SCR : 20]	[61]
<b>Performances/Consommations<sup>4</sup></b>			
Vitesse maximale en km/h (sur circuit)	250 <sup>5</sup> [250] <sup>5</sup>	[250] <sup>5</sup>	[250] <sup>5</sup>
Accélération 0-100 km/h en s	5,9 [5,8]	[5,8]	[4,9]
Carburant	Gazole sans soufre <sup>7</sup>	Gazole sans soufre <sup>7</sup>	Super sans soufre 95 RON <sup>6</sup>
Consommations <sup>8</sup> en l/100 km	urbaines routières mixtes	7,3 [6,8] 4,9 [5,1] 5,8 [5,7]	[6,8] [5,0] [5,7]
Emissions CO <sub>2</sub> <sup>8</sup> en g/km	urbaines routières mixtes	190 [176] 128 [133] 151 [149]	[179] [132] [149]
Norme de dépollution	EU5	EU6	EU5



Version	A5 Cabriolet 1.8 TFSI (170 ch)	A5 Cabriolet 2.0 TFSI (211 ch)	A5 Cabriolet 2.0 TFSI quattro (211 ch)	A5 Cabriolet V6 3.0 TFSI quattro (272 ch)
Type de moteur	4 cylindres essence en ligne à injection directe d'essence avec turbo et système Audi valvelift	4 cylindres essence en ligne à injection directe d'essence avec turbo et système Audi valvelift	4 cylindres essence en ligne à injection directe d'essence avec turbo et système Audi valvelift	6 cylindres essence en V à injection directe d'essence et turbocompresseur mécanique
Cylindrée en cm <sup>3</sup> (soupapes par cylindre)	1798 (4)	1984 (4)	1984 (4)	2995 (4)
Puissance max. <sup>1</sup> en ch (kW) à tr/mn	170 (125)/3800-6200	211 (155)/4300-6000	211 (155)/4300-6000	272 (200)/4780-6500
Couple max. en Nm à tr/mn	320/1400-3700	350/1500-4200	350/1500-4200	400/2150-4780
<b>Transmission/Jantes</b>				
Mode de transmission	Traction avant	Traction avant	Transmission intégrale perm. quattro®	Transmission intégrale perm. quattro®
Boîte de vitesses	Mécanique 6 vitesses [multitronic]	Mécanique 6 vitesses [multitronic]	[S tronic 7 vitesses]	[S tronic 7 vitesses]
Jantes	Jantes en aluminium forgé, 7,5 J x 17	Jantes en aluminium forgé, 7,5 J x 17	Jantes en aluminium forgé, 7,5 J x 17	Jantes en aluminium coulé, 8,5 J x 18
Pneus	225/50 R 17	225/50 R 17	225/50 R 17	245/40 R 18
<b>Poids/Volumes</b>				
Poids à vide <sup>2</sup> en kg	1695 [1730]	1705 [1735]	[1810]	[1925]
Poids total autorisé en kg	2120 [2155]	2130 [2160]	[2235]	[2350]
Poids sur pavillon/à la flèche autorisé en kg	-/80 [-/80]	-/80 [-/80]	[-/80]	[-/80]
Poids remorqué autorisé <sup>3</sup> en kg	750 [750] 1500 [1300] 1700 [1500]	750 [750] 1500 [1500] 1700 [1700]	[750] [1700] [1900]	[750] [1900] [2100]
non freiné pente 12 % pente 8 %				
Volume du réservoir env. en l	63 [63]	63 [63]	[61]	[61]
<b>Performances/Consommations<sup>4</sup></b>				
Vitesse maximale en km/h (sur circuit)	222 [213]	241 [233]	[238]	[250] <sup>5</sup>
Accélération 0-100 km/h en s	8,7 [8,9]	7,5 [7,6]	[7,3]	[6,3]
Carburant	Super sans soufre 95 RON <sup>6</sup>	Super sans soufre 95 RON <sup>6</sup>	Super sans soufre 95 RON <sup>6</sup>	Super sans soufre 95 RON <sup>6</sup>
Consommations <sup>8</sup> en l/100 km	urbaines 7,9 [7,2] routières 5,1 [5,6] mixtes 6,2 [6,2]	urbaines 8,6 [7,8] routières 5,4 [5,6] mixtes 6,6 [6,4]	[8,8] [6,1] [7,2]	[11,2] [6,9] [8,5]
Emissions CO <sub>2</sub> <sup>8</sup> en g/km	urbaines 182 [166] routières 119 [130] mixtes 143 [143]	urbaines 199 [181] routières 127 [130] mixtes 154 [149]	[203] [141] [164]	[262] [161] [199]
Norme de dépollution	EU5	EU5	EU5	EU5

Version	A5 Cabriolet 2.0 TDI (143 ch)	A5 Cabriolet 2.0 TDI (177 ch)	A5 Cabriolet 2.0 TDI quattro (177 ch)	
Type de moteur	4 cylindres diesel en ligne avec injection Common Rail et turbo	4 cylindres diesel en ligne avec injection Common Rail et turbo	4 cylindres diesel en ligne avec injection Common Rail et turbo	
Cylindrée en cm <sup>3</sup> (soupapes par cylindre)	1968 (4)	1968 (4)	1968 (4)	
Puissance max. <sup>1</sup> en ch (kW) à tr/mn	143 (105)/4200	177 (130)/4200	177 (130)/4200	
Couple max. en Nm à tr/mn	320/1750–2500	380/1750–2500	380/1750–2500	
<b>Transmission/Jantes</b>				
Mode de transmission	Traction avant	Traction avant	Transmission intégrale perm. quattro®	
Boîte de vitesses	Mécanique 6 vitesses	Mécanique 6 vitesses [multitronic]	Mécanique 6 vitesses	
Jantes	Jantes en aluminium forgé, 7,5 J x 17	Jantes en aluminium forgé, 7,5 J x 17	Jantes en aluminium forgé, 7,5 J x 17	
Pneus	225/50 R 17	225/50 R 17	225/50 R 17	
<b>Poids/Volumes</b>				
Poids à vide <sup>2</sup> en kg	1730	1730 [1755]	1795	
Poids total autorisé en kg	2155	2155 [2180]	2220	
Poids sur pavillon/à la flèche autorisé en kg	-/80	-/80 [-/80]	-/80	
Poids remorqué autorisé <sup>3</sup> en kg	non freiné pente 12 % pente 8 %	750 [750] 1600 [1700] 1800 [1900]	750 1700 1900	
Volume du réservoir env. en l	63	63 [63]	61	
<b>Performances/Consommations<sup>4</sup></b>				
Vitesse maximale en km/h (sur circuit)	210	222 [220]	221	
Accélération 0–100 km/h en s	10,2	8,8 [8,3]	8,5	
Carburant	Gazole sans soufre <sup>7</sup>	Gazole sans soufre <sup>7</sup>	Gazole sans soufre <sup>7</sup>	
Consommations <sup>8</sup> en l/100 km	urbaines routières mixtes	5,7 4,3 4,8	5,8 [5,8] 4,4 [4,6] 4,9 [5,0]	6,5 4,9 5,4
Emissions CO <sub>2</sub> <sup>8</sup> en g/km	urbaines routières mixtes	149 113 126	150 [152] 114 [121] 127 [132]	168 127 142
Norme de dépollution	EU5	EU5	EU5	

Version	A5 Cabriolet 3.0 TDI (204 ch)	A5 Cabriolet V6 3.0 TDI quattro (245 ch)
Type de moteur	6 cylindres diesel en V avec injection Common Rail et turbo	6 cylindres diesel en V avec injection Common Rail et turbo
Cylindrée en cm <sup>3</sup> (soupapes par cylindre)	2967 (4)	2967 (4)
Puissance max. <sup>1</sup> en ch (kW) à tr/mn	204 (150)/3750-4500	245 (180)/4000-4500
Couple max. en Nm à tr/mn	400/1250-3500	500/1400-3250
<b>Transmission/Jantes</b>		
Mode de transmission	Traction avant	Transmission intégrale perm. quattro®
Boîte de vitesses	[multitronic]	[S tronic 7 vitesses]
Jantes	Jantes en aluminium forgé, 7,5 J x 17	Jantes en aluminium forgé, 7,5 J x 17
Pneus	225/50 R 17	225/50 R 17
<b>Poids/Volumes</b>		
Poids à vide <sup>2</sup> en kg	[1835]	[1920]
Poids total autorisé en kg	[2260]	[2345]
Poids sur pavillon/à la flèche autorisé en kg	[-/80]	[-/80]
Poids remorqué autorisé <sup>3</sup> en kg	[750] [1900] [2100]	[750] [1900] [2100]
	non freiné pente 12 % pente 8 %	
Volume du réservoir env. en l	[63]	[61]
<b>Performances/Consommations<sup>4</sup></b>		
Vitesse maximale en km/h (sur circuit)	[230]	[250] <sup>5</sup>
Accélération 0-100 km/h en s	[7,6]	[6,3]
Carburant	Gazole sans soufre <sup>7</sup>	Gazole sans soufre <sup>7</sup>
Consommations <sup>8</sup> en l/100 km	[5,8] [4,9] [5,2]	[7,0] [5,2] [5,9]
	urbaines routières mixtes	
Emissions CO <sub>2</sub> <sup>8</sup> en g/km	[153] [129] [138]	[184] [137] [154]
	urbaines routières mixtes	
Norme de dépollution	EU5	EU5



<b>Version</b>		<b>S5 Cabriolet (333 ch)</b>
Type de moteur		6 cylindres essence en V à injection directe d'essence et turbocompresseur mécanique
Cylindrée en cm <sup>3</sup> (soupapes par cylindre)		2995 (4)
Puissance max. <sup>1</sup> en ch (kW) à tr/mn		333 (245)/5500-6500
Couple max. en Nm à tr/mn		440/2900-5300
<b>Transmission/Jantes</b>		
Mode de transmission		Transmission intégrale perm. quattro®
Boîte de vitesses		[S tronic 7 vitesses]
Jantes		Jantes en aluminium coulé, 8,5 J x 18
Pneus		245/40 R 18
<b>Poids/Volumes</b>		
Poids à vide <sup>2</sup> en kg		[1955]
Poids total autorisé en kg		[2380]
Poids sur pavillon/à la flèche autorisé en kg		[-/80]
Poids remorqué autorisé <sup>3</sup> en kg	non freiné pente 12 % pente 8 %	[750] [1900] [2100]
Volume du réservoir env. en l		[61]
<b>Performances/Consommations<sup>4</sup></b>		
Vitesse maximale en km/h (sur circuit)		[250] <sup>5</sup>
Accélération 0-100 km/h en s		[5,4]
Carburant		Super sans soufre 95 RON <sup>6</sup>
Consommations <sup>8</sup> en l/100 km	urbaines routières mixtes	[11,2] [6,9] [8,5]
Emissions CO <sub>2</sub> <sup>8</sup> en g/km	urbaines routières mixtes	[262] [161] [199]
Norme de dépollution		EU5

## Observations

- <sup>1</sup> La valeur indiquée a été obtenue à l'aide des méthodes de mesure prescrites (RL 80/1269/CEE dans la rédaction actuellement en vigueur).
- <sup>2</sup> Poids à vide avec conducteur (68 kg), bagages (7 kg) et réservoir de carburant rempli à 90 %, obtenu suivant RL 92/21/CEE dans la version actuellement en vigueur. Les équipements en option peuvent augmenter le poids à vide ainsi que le Cx du véhicule et réduire d'autant sa charge utile et sa vitesse maximale.
- <sup>3</sup> La puissance du moteur diminue avec l'altitude. Il faut par conséquent réduire de 10 % le poids total avec remorque (poids remorqué autorisé + poids total autorisé du véhicule tracteur) à partir de 1 000 m au-dessus du niveau de la mer puis à chaque nouveau palier de 1 000 m. Valeur du poids remorqué autorisé avec crochet d'attelage monté en usine. En cas d'utilisation commerciale du véhicule avec crochet d'attelage, un appareil de contrôle prescrit par la CEE peut s'avérer nécessaire sous certaines conditions.
- <sup>4</sup> La consommation et les émissions de CO<sub>2</sub> d'un véhicule ne dépendent pas seulement d'une utilisation efficace du carburant, mais sont également influencées par le comportement routier et d'autres facteurs non techniques. Le CO<sub>2</sub> est le gaz à effet de serre qui contribue le plus au réchauffement climatique.
- <sup>5</sup> Limitée.
- <sup>6</sup> Utilisation recommandée du carburant sans plomb Super sans soufre 95 RON suivant DIN EN 228. A défaut : carburant sans plomb essence ordinaire sans soufre 91 RON suivant DIN EN 228 avec une légère réduction de puissance. Du carburant sans plomb 95 RON avec une teneur en éthanol maximale de 10 % (E10) peut également être utilisé. Les valeurs de consommations se basent sur l'utilisation d'un carburant 95 RON suivant 692/2008/CE.
- <sup>7</sup> Utilisation recommandée de gazole sans soufre suivant DIN EN 590. A défaut : gazole suivant DIN EN 590.
- <sup>8</sup> Les valeurs indiquées ont été obtenues à l'aide des méthodes de mesure prescrites. Les valeurs ne se rapportent pas à un véhicule en particulier et ne font pas partie de l'offre, elles servent seulement à comparer les différents modèles de véhicules.
- <sup>9</sup> Remplissage du réservoir AdBlue® séparé selon l'affichage sur l'écran de l'instrument combiné. Il est conseillé de remplir le réservoir AdBlue chez le partenaire Audi (env. tous les 15 000 km).

## Remarque importante

Entretien conformément aux données de l'indicateur de révision.

## Audi A5 Coupé

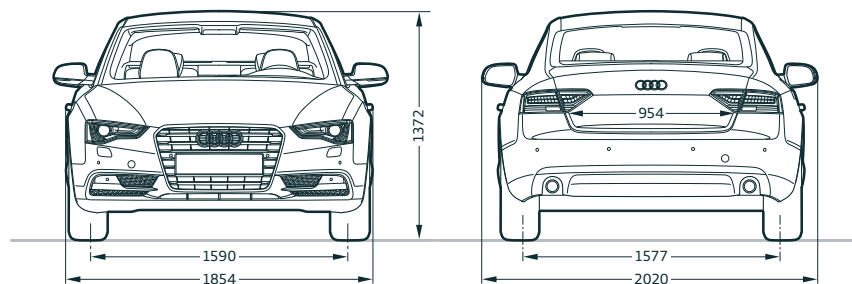
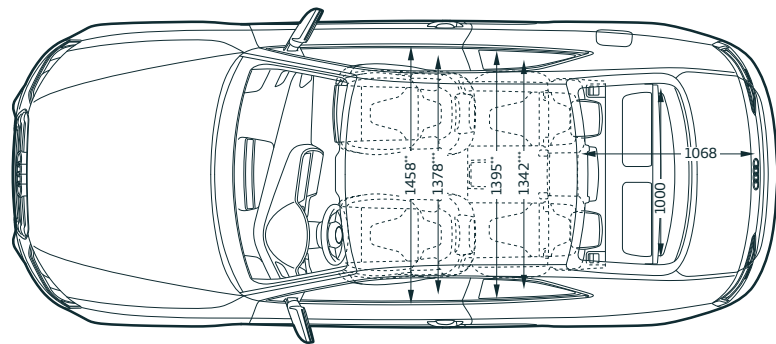
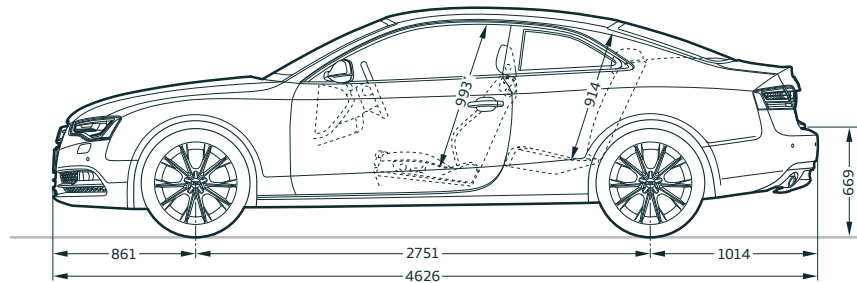
**Dimensions en millimètres.**

Dimensions pour poids à vide.

Volume du coffre : 455/829 l (mesuré suivant méthode VDA, avec parallélépipèdes de 200 x 100 x 50 mm ; seconde valeur : avec dossier de banquette arrière rabattu).

Diamètre de braquage env. 11,4 m.

\* Espace max. au-dessus de la tête. \*\* Largeur aux coudes. \*\*\* Largeur aux épaules.

## Audi S5 Coupé

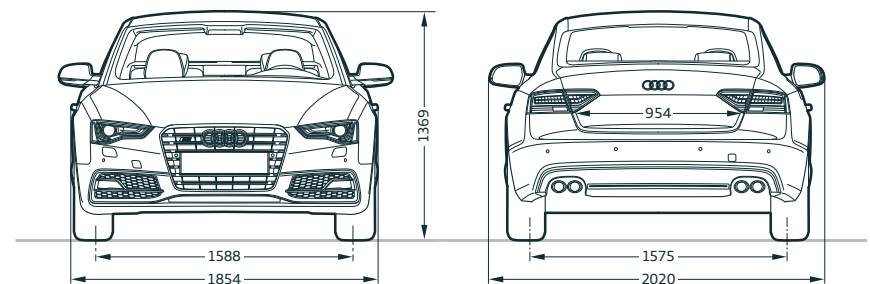
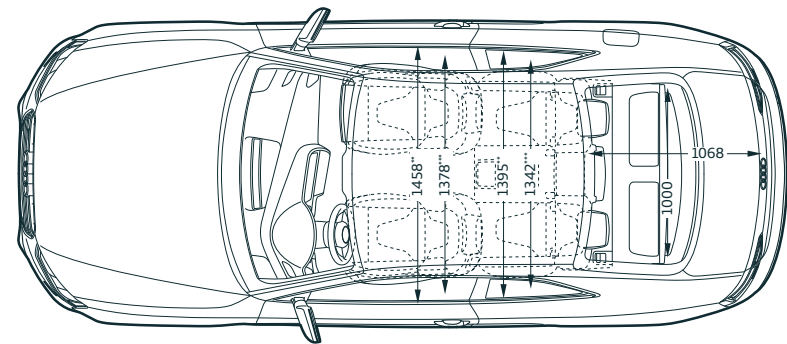
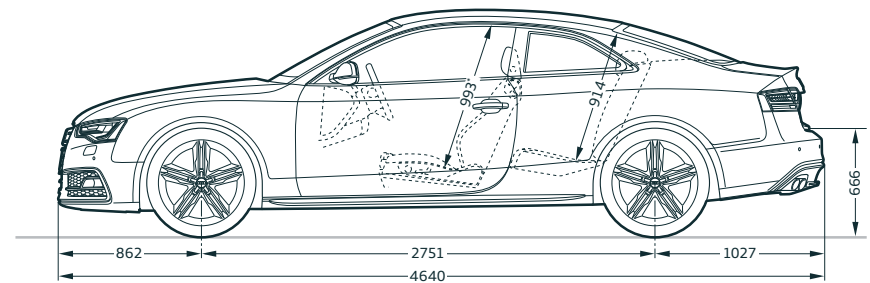
**Dimensions en millimètres.**

Dimensions pour poids à vide.

Volume du coffre : 455/829 l (mesuré suivant méthode VDA, avec parallélépipèdes de 200 x 100 x 50 mm ; seconde valeur : avec dossier de banquette arrière rabattu).

Diamètre de braquage env. 11,4 m.

\* Espace max. au-dessus de la tête. \*\* Largeur aux coudes. \*\*\* Largeur aux épaules.



## Audi A5 Cabriolet

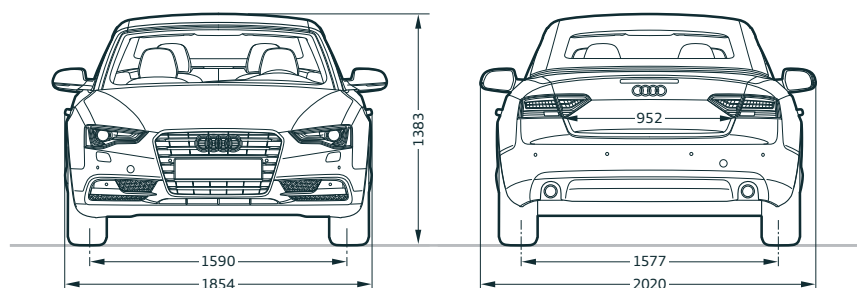
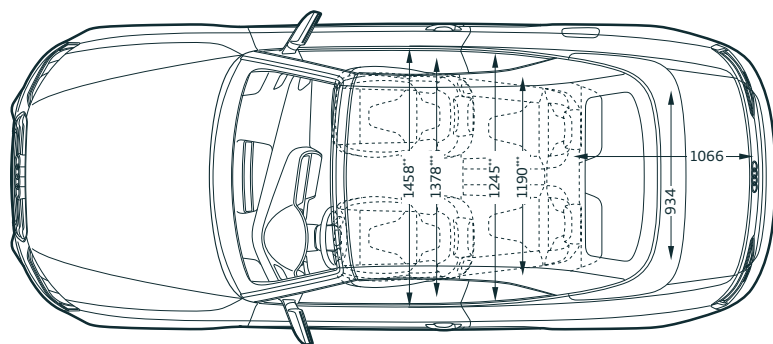
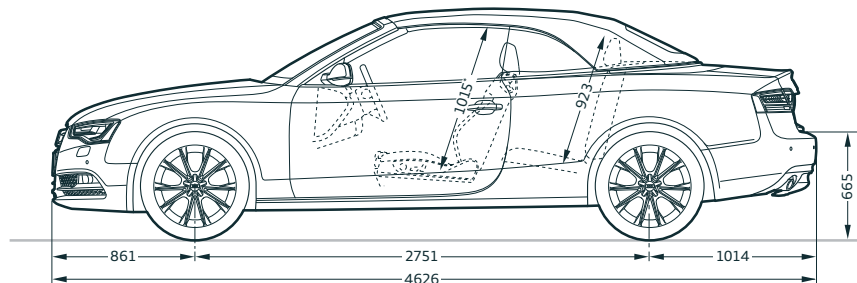

### Dimensions en millimètres.

Dimensions pour poids à vide.

Volume du coffre : 320 l avec capote ouverte, 380 l avec capote fermée, 750 l avec dossier de banquette arrière rabattu (mesuré suivant méthode VDA, avec parallélépipèdes de 200 x 100 x 50 mm).

Diamètre de braquage env. 11,4 m.

\* Espace max. au-dessus de la tête. \*\* Largeur aux coudes. \*\*\* Largeur aux épaules.

## Audi S5 Cabriolet

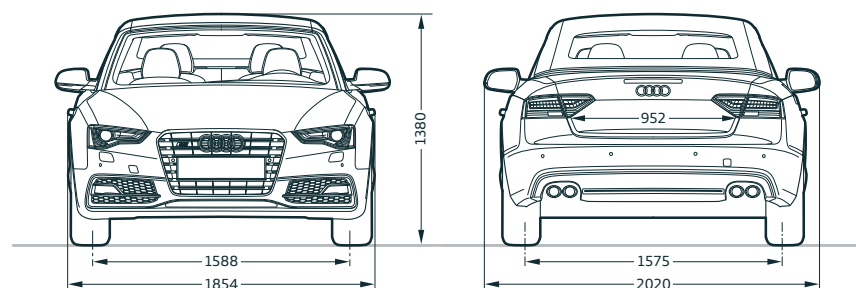
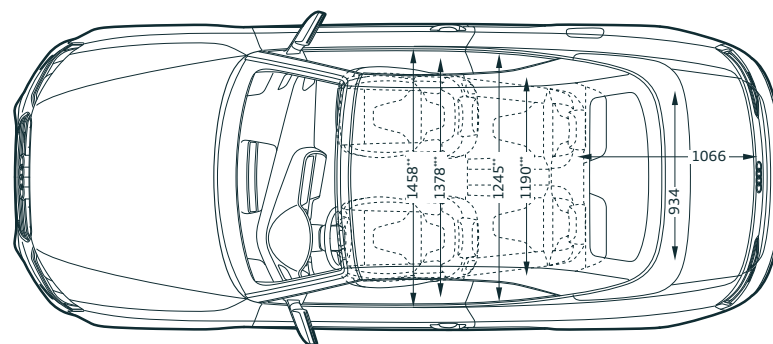
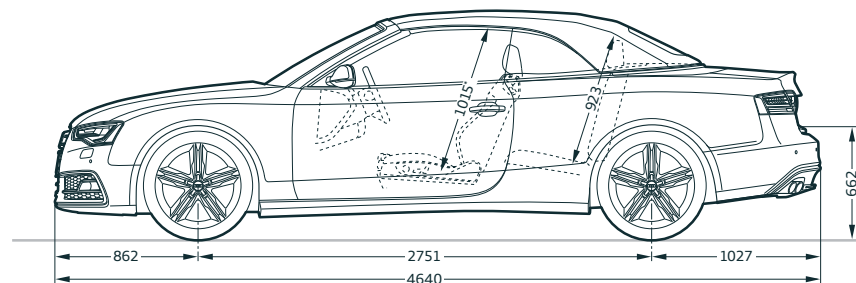

















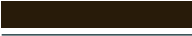

### Dimensions en millimètres.









Dimensions pour poids à vide.

Volume du coffre : 320 l avec capote ouverte, 380 l avec capote fermée, 750 l avec dossier de banquette arrière rabattu (mesuré suivant méthode VDA, avec parallélépipèdes de 200 x 100 x 50 mm).

Diamètre de braquage env. 11,4 m.









\* Espace max. au-dessus de la tête. \*\* Largeur aux coudes. \*\*\* Largeur aux épaules.





	Page	A5 Coupé	S5 Coupé	A5 Cabriolet	S5 Cabriolet
<b>Peintures unies</b>	<b>90</b>				
 Blanc ivoire		<input type="checkbox"/>	<input type="checkbox"/>	<input type="checkbox"/>	<input type="checkbox"/>
 Rouge brillant		<input type="checkbox"/>	—	<input type="checkbox"/>	—
 Noir brillant		<input type="checkbox"/>	<input type="checkbox"/>	<input type="checkbox"/>	<input type="checkbox"/>
<b>Peintures métallisées</b>	<b>90</b>				
 Blanc glacier métallisé		<input checked="" type="checkbox"/>	<input checked="" type="checkbox"/>	<input checked="" type="checkbox"/>	<input checked="" type="checkbox"/>
 Argent glacier métallisé		<input checked="" type="checkbox"/>	<input checked="" type="checkbox"/>	<input checked="" type="checkbox"/>	<input checked="" type="checkbox"/>
 Gris cuvée métallisé		<input checked="" type="checkbox"/>	—	<input checked="" type="checkbox"/>	—
 Gris mousson métallisé		<input checked="" type="checkbox"/>	<input checked="" type="checkbox"/>	<input checked="" type="checkbox"/>	<input checked="" type="checkbox"/>
 Gris Dakota métallisé		<input checked="" type="checkbox"/>	—	<input checked="" type="checkbox"/>	—
 Brun teck métallisé		<input checked="" type="checkbox"/>	—	<input checked="" type="checkbox"/>	—
 Rouge volcan métallisé		—	<input checked="" type="checkbox"/>	—	<input checked="" type="checkbox"/>
 Rouge Shiraz métallisé		<input checked="" type="checkbox"/>	—	<input checked="" type="checkbox"/>	—
 Bleu scuba métallisé		<input checked="" type="checkbox"/>	—	<input checked="" type="checkbox"/>	—
 Bleu lunaire métallisé		<input checked="" type="checkbox"/>	<input checked="" type="checkbox"/>	<input checked="" type="checkbox"/>	<input checked="" type="checkbox"/>
<b>Peintures nacrées</b>	<b>91</b>				
 Gris Daytona nacré		<input checked="" type="checkbox"/> <sup>1</sup>	—	<input checked="" type="checkbox"/> <sup>1</sup>	—
 Rouge Misano nacré		<input checked="" type="checkbox"/> <sup>1</sup>	<input checked="" type="checkbox"/>	<input checked="" type="checkbox"/> <sup>1</sup>	<input checked="" type="checkbox"/>
 Gris volcan nacré		<input checked="" type="checkbox"/>	<input checked="" type="checkbox"/>	<input checked="" type="checkbox"/>	<input checked="" type="checkbox"/>
 Noir fantôme nacré		<input checked="" type="checkbox"/>	<input checked="" type="checkbox"/>	<input checked="" type="checkbox"/>	<input checked="" type="checkbox"/>
<b>Peintures cristal</b>	<b>91</b>				
 Bleu Estoril cristal		—	<input checked="" type="checkbox"/>	—	<input checked="" type="checkbox"/>
<b>Peintures individuelles</b>	<b>91</b>				
 Peintures individuelles Audi exclusive		<input checked="" type="checkbox"/>	<input checked="" type="checkbox"/>	<input checked="" type="checkbox"/>	<input checked="" type="checkbox"/>

	Page	A5 Coupé	S5 Coupé	A5 Cabriolet	S5 Cabriolet
<b>Jantes/Pneus</b>	<b>92</b>				
 Jantes 17" en aluminium forgé style 6 branches		<input type="checkbox"/> <sup>2</sup>	—	<input type="checkbox"/> <sup>2</sup>	—
 Jantes 17" en aluminium coulé style 5 branches structurées		<input checked="" type="checkbox"/>	—	<input checked="" type="checkbox"/>	—
 Jantes 17" en aluminium coulé style 6 branches paraboliques		<input checked="" type="checkbox"/>	—	<input checked="" type="checkbox"/>	—
 Jantes 17" en aluminium coulé style 7 branches dynamiques		<input checked="" type="checkbox"/>	—	<input checked="" type="checkbox"/>	—
 Jantes 18" en aluminium coulé style 5 branches dynamiques		<input type="checkbox"/> <sup>2</sup>	—	<input type="checkbox"/> <sup>2</sup>	—
 Jantes 18" en aluminium coulé style 5 branches en V		<input checked="" type="checkbox"/> <sup>2</sup>	—	<input checked="" type="checkbox"/> <sup>2</sup>	—
 Jantes 18" en aluminium coulé style 15 rayons en étoile		<input checked="" type="checkbox"/> <sup>2</sup>	—	<input checked="" type="checkbox"/> <sup>2</sup>	—
 Jantes 18" en aluminium coulé style S 5 branches doubles		—	<input type="checkbox"/>	—	<input type="checkbox"/>

De série    En option   <sup>2</sup> De série/en option selon le modèle   — Non disponible















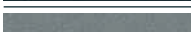

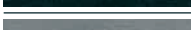
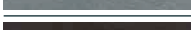
Possibilité de variations selon les pays. Votre partenaire Audi local vous indiquera quels équipements sont de série et quelles options sont disponibles dans votre pays.

	Page	A5 Coupé	S5 Coupé	A5 Cabriolet	S5 Cabriolet
 Jantes 18" en aluminium coulé Audi exclusive style 5 branches en étoile		■	–	■	–
 Jantes 18" en aluminium coulé Audi exclusive style 5 branches doubles		□■	–	□■	–
 Jantes 18" en aluminium coulé Audi exclusive style 10 rayons		□■	–	□■	–
 Jantes 19" en aluminium coulé style 5 branches en Y		□■	–	□■	–
 Jantes 19" en aluminium coulé style 10 branches turbine		■	–	■	–
 Jantes 19" en aluminium coulé style S 5 branches parallèles en étoile		–	■	–	■
 Jantes 19" en aluminium coulé Audi exclusive style 5 branches triples		■	■	■	■
 Jantes 19" en aluminium coulé Audi exclusive style 5 branches « Rotor », finition titane, polies		■	■	■	■
 Jantes 19" en aluminium coulé Audi exclusive style 20 rayons		■	■	■	■

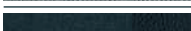
	Page	A5 Coupé	S5 Coupé	A5 Cabriolet	S5 Cabriolet
 Jantes 20" en aluminium coulé Audi exclusive style 7 branches doubles		■	■	■	■
Pneus avec roulage à plat		■	–	■	–
Ecrous de roues antivol		□	□	□	□
Tire Mobility System		■	■	■	■
Roue de secours temporaire		□	□	□	□
Contrôle de pression des pneus		□	□	□	□
Outillage de bord		□	□	□	□
Cric		□	□	□	□
<b>Couleurs de capote/Ciel de capote</b>	<b>95</b>				
 Capote noire		–	–	□	□
 Capote grise		–	–	□	□
 Capote rouge		–	–	□	□
 Capote marron		–	–	□	□
Ciel de capote		–	–	□	□

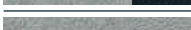
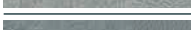

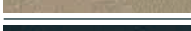







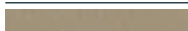



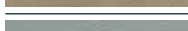
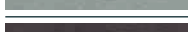

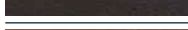
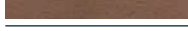
<sup>1</sup> Uniquement avec finition S line. <sup>2</sup> Non disponible avec finition S line.









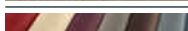



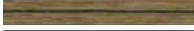

	Page	A5 Coupé	S5 Coupé	A5 Cabriolet	S5 Cabriolet
<b>Sièges</b>	<b>96</b>				
Sièges normaux à l'avant		<input type="checkbox"/>	—	<input type="checkbox"/>	—
Sièges Sport à l'avant		<input type="checkbox"/>	<input type="checkbox"/>	<input type="checkbox"/>	<input type="checkbox"/>
Sièges Sport S à l'avant		<input checked="" type="checkbox"/> <sup>1</sup>	<input checked="" type="checkbox"/>	<input checked="" type="checkbox"/> <sup>1</sup>	<input checked="" type="checkbox"/>
Sièges confort climatisés à l'avant		<input checked="" type="checkbox"/>	<input checked="" type="checkbox"/>	<input checked="" type="checkbox"/>	<input checked="" type="checkbox"/>
<b>Selleries pour sièges normaux à l'avant</b>	<b>96</b>				
 Tissu Arcade noir		<input type="checkbox"/>	—	—	—
 Tissu Arcade gris titane		<input type="checkbox"/>	—	—	—
 Tissu Arcade beige satin		<input type="checkbox"/>	—	—	—
 Cuir Milano noir		<input type="checkbox"/>	—	<input type="checkbox"/>	—
 Cuir Milano gris titane		<input type="checkbox"/>	—	<input type="checkbox"/>	—
 Cuir Milano beige satin		<input type="checkbox"/>	—	<input type="checkbox"/>	—
 Cuir Nappa fin noir		<input checked="" type="checkbox"/>	—	—	—
 Cuir Nappa fin gris titane		<input checked="" type="checkbox"/>	—	—	—
 Cuir Nappa fin brun marronnier		<input checked="" type="checkbox"/>	—	—	—
 Selleries en cuir Audi exclusive		<input checked="" type="checkbox"/>	<input checked="" type="checkbox"/>	<input checked="" type="checkbox"/>	<input checked="" type="checkbox"/>
<b>Selleries pour sièges Sport à l'avant</b>	<b>98</b>				
 Tissu Atrium noir		<input checked="" type="checkbox"/>	—	—	—
 Tissu Atrium gris titane		<input checked="" type="checkbox"/>	—	—	—
 Cuir/Alcantara noir		<input checked="" type="checkbox"/>	<input type="checkbox"/>	<input checked="" type="checkbox"/>	<input type="checkbox"/>
 Cuir/Alcantara argent lunaire/noir		—	<input type="checkbox"/>	—	<input type="checkbox"/>
 Cuir/Alcantara argent lunaire		<input checked="" type="checkbox"/>	—	—	—
 Cuir/Alcantara gris titane		<input checked="" type="checkbox"/>	—	<input checked="" type="checkbox"/>	—
 Cuir/Alcantara combinés beige satin		—	—	<input checked="" type="checkbox"/>	—
 Cuir Milano noir		<input checked="" type="checkbox"/>	—	<input checked="" type="checkbox"/>	—
 Cuir Milano gris titane		<input checked="" type="checkbox"/>	—	<input checked="" type="checkbox"/>	—

De série    En option    De série/en option selon le modèle   — Non disponible

Possibilité de variations selon les pays. Votre partenaire Audi local vous indiquera quels équipements sont de série et quelles options sont disponibles dans votre pays.

	Page	A5 Coupé	S5 Coupé	A5 Cabriolet	S5 Cabriolet
 Cuir Milano beige satin		<input checked="" type="checkbox"/>	—	<input checked="" type="checkbox"/>	—
 Cuir Nappa fin noir		<input checked="" type="checkbox"/>	—	<input checked="" type="checkbox"/>	—
 Cuir Nappa fin gris titane		<input checked="" type="checkbox"/>	—	<input checked="" type="checkbox"/>	—
 Cuir Nappa fin beige satin		<input checked="" type="checkbox"/>	—	<input checked="" type="checkbox"/>	—
 Cuir Nappa fin argent lunaire		<input checked="" type="checkbox"/>	—	<input checked="" type="checkbox"/>	—
 Cuir Nappa fin rouge grenat		<input checked="" type="checkbox"/>	—	—	—
 Cuir Nappa fin rouge		—	—	<input checked="" type="checkbox"/>	—
 Cuir Nappa fin brun marronnier		<input checked="" type="checkbox"/>	—	<input checked="" type="checkbox"/>	—
 Cuir Nappa fin brun madras		—	—	<input checked="" type="checkbox"/>	—
 Selleries en cuir Audi exclusive		<input checked="" type="checkbox"/> <sup>2</sup>	<input checked="" type="checkbox"/> <sup>2</sup>	<input checked="" type="checkbox"/> <sup>3</sup>	<input checked="" type="checkbox"/> <sup>3</sup>
<b>Selleries pour sièges Sport S à l'avant</b>	<b>101</b>				
 Cuir Nappa fin noir avec surpiqûres noires		<input checked="" type="checkbox"/> <sup>1</sup>	—	<input checked="" type="checkbox"/> <sup>1</sup>	—
 Cuir Nappa fin noir avec surpiqûres contrastées		—	<input checked="" type="checkbox"/>	—	<input checked="" type="checkbox"/>
 Cuir Nappa fin argent lunaire/noir avec surpiqûres contrastées		—	<input checked="" type="checkbox"/>	—	<input checked="" type="checkbox"/>
 Cuir Nappa fin brun marronnier/noir avec surpiqûres contrastées		—	<input checked="" type="checkbox"/>	—	<input checked="" type="checkbox"/>
 Cuir Nappa fin rouge magma/noir avec surpiqûres contrastées		—	<input checked="" type="checkbox"/>	—	<input checked="" type="checkbox"/>
 Selleries en cuir Audi exclusive		<input checked="" type="checkbox"/> <sup>2</sup>	<input checked="" type="checkbox"/> <sup>2</sup>	<input checked="" type="checkbox"/> <sup>3</sup>	<input checked="" type="checkbox"/> <sup>3</sup>
<b>Selleries pour sièges normaux climatisés à l'avant</b>	<b>102</b>				
 Cuir Milano perforé noir		<input checked="" type="checkbox"/>	<input checked="" type="checkbox"/>	<input checked="" type="checkbox"/>	<input checked="" type="checkbox"/>
 Cuir Milano perforé gris titane		<input checked="" type="checkbox"/>	—	<input checked="" type="checkbox"/>	—
 Cuir Milano perforé brun marronnier		<input checked="" type="checkbox"/>	<input checked="" type="checkbox"/>	<input checked="" type="checkbox"/>	<input checked="" type="checkbox"/>
 Cuir Milano perforé beige satin		<input checked="" type="checkbox"/>	—	<input checked="" type="checkbox"/>	—
 Selleries en cuir Audi exclusive		<input checked="" type="checkbox"/>	<input checked="" type="checkbox"/>	<input checked="" type="checkbox"/>	<input checked="" type="checkbox"/>
<b>Selleries en tissu et en cuir</b>	<b>103</b>				
Tissu Arcade		<input type="checkbox"/>	—	—	—
Tissu Atrium		<input checked="" type="checkbox"/>	—	—	—

	Page	A5 Coupé	S5 Coupé	A5 Cabriolet	S5 Cabriolet
Cuir/Alcantara combinés		<input checked="" type="checkbox"/>	<input type="checkbox"/>	<input checked="" type="checkbox"/>	<input type="checkbox"/>
Cuir Milano		<input type="checkbox"/>	-	<input type="checkbox"/>	-
Cuir Milano perforé		<input checked="" type="checkbox"/>	<input checked="" type="checkbox"/>	<input checked="" type="checkbox"/>	<input checked="" type="checkbox"/>
Cuir Nappa fin		<input checked="" type="checkbox"/> <sup>1</sup>	<input checked="" type="checkbox"/>	<input checked="" type="checkbox"/> <sup>1</sup>	<input checked="" type="checkbox"/>
Sellerie cuir (Pack 1) en cuir Valcona/Alcantara Audi exclusive		<input checked="" type="checkbox"/>	<input checked="" type="checkbox"/>	-	-
Sellerie cuir (Pack 1) en cuir Valcona Audi exclusive		<input checked="" type="checkbox"/>	<input checked="" type="checkbox"/>	-	-
Sellerie cuir (Pack 2) en cuir Valcona Audi exclusive		<input checked="" type="checkbox"/>	<input checked="" type="checkbox"/>	-	-
Sellerie cuir (Pack 2) en cuir Nappa fin/Alcantara Audi exclusive		-	-	<input checked="" type="checkbox"/>	<input checked="" type="checkbox"/>
Sellerie cuir (Pack 2) en cuir Nappa fin Audi exclusive		-	-	<input checked="" type="checkbox"/>	<input checked="" type="checkbox"/>
<b>Ciel de pavillon</b>	<b>103</b>				
Ciel de pavillon en tissu		<input type="checkbox"/>	<input type="checkbox"/>	-	-
Ciel de pavillon en tissu noir		<input type="checkbox"/>	<input type="checkbox"/>	-	-
<b>Applications décoratives</b>	<b>104</b>				
 Peinture réfléchissante gris acier		<input type="checkbox"/>	-	-	-
 Peinture réfléchissante brun turba		<input type="checkbox"/>	-	-	-
 Aluminium brossé mat		<input checked="" type="checkbox"/> <sup>4</sup>	<input type="checkbox"/>	<input checked="" type="checkbox"/> <sup>4</sup>	<input type="checkbox"/>
 Aluminium Trigon		<input type="checkbox"/>	-	<input type="checkbox"/>	-
 Acier tissé		<input checked="" type="checkbox"/> <sup>1</sup>	<input checked="" type="checkbox"/>	<input checked="" type="checkbox"/> <sup>1</sup>	<input checked="" type="checkbox"/>
 Carbone Atlas		-	<input checked="" type="checkbox"/>	-	<input checked="" type="checkbox"/>
 Bois chêne Beaufort		<input checked="" type="checkbox"/>	-	<input checked="" type="checkbox"/>	-
 Bois bouleau veiné gris		<input checked="" type="checkbox"/> <sup>1</sup>	<input checked="" type="checkbox"/>	<input checked="" type="checkbox"/> <sup>1</sup>	<input checked="" type="checkbox"/>
 Bois ronce de noyer brun foncé		<input checked="" type="checkbox"/>	-	<input checked="" type="checkbox"/>	-
 Bois frêne veiné brun naturel		<input checked="" type="checkbox"/>	-	<input checked="" type="checkbox"/>	-
 Piano laqué noir		<input checked="" type="checkbox"/> <sup>4</sup>	<input checked="" type="checkbox"/>	<input checked="" type="checkbox"/> <sup>4</sup>	<input checked="" type="checkbox"/>
 Applications décoratives Audi exclusive		<input checked="" type="checkbox"/>	<input checked="" type="checkbox"/>	<input checked="" type="checkbox"/>	<input checked="" type="checkbox"/>

	Page	A5 Coupé	S5 Coupé	A5 Cabriolet	S5 Cabriolet
<b>Eclairage</b>	<b>106</b>				
Xénon Plus incluant lave-phares		<input type="checkbox"/>	<input type="checkbox"/>	<input type="checkbox"/>	<input type="checkbox"/>
Feux diurnes		<input type="checkbox"/>	<input type="checkbox"/>	<input type="checkbox"/>	<input type="checkbox"/>
Adaptive Light		<input checked="" type="checkbox"/>	<input checked="" type="checkbox"/>	<input checked="" type="checkbox"/>	<input checked="" type="checkbox"/>
Phares		<input type="checkbox"/>	-	<input type="checkbox"/>	-
Feux de route assistés		<input type="checkbox"/>	<input checked="" type="checkbox"/>	<input type="checkbox"/>	<input checked="" type="checkbox"/>
Eclairage intérieur		<input type="checkbox"/>	<input type="checkbox"/>	<input type="checkbox"/>	<input type="checkbox"/>
Feux arrière à LED		<input type="checkbox"/>	<input type="checkbox"/>	<input checked="" type="checkbox"/>	<input type="checkbox"/>
Feux arrière		<input type="checkbox"/>	-	<input type="checkbox"/>	-
Phares antibrouillard		<input type="checkbox"/>	<input type="checkbox"/>	<input type="checkbox"/>	<input type="checkbox"/>
Pack Eclairage		<input type="checkbox"/>	<input type="checkbox"/>	<input checked="" type="checkbox"/>	<input type="checkbox"/>
Lave-phares		<input type="checkbox"/>	<input type="checkbox"/>	<input checked="" type="checkbox"/>	<input type="checkbox"/>
Détecteur de pluie et de luminosité		<input type="checkbox"/>	<input type="checkbox"/>	<input checked="" type="checkbox"/>	<input type="checkbox"/>
<b>Rétroviseurs</b>	<b>107</b>				
Rétroviseurs extérieurs avec clignotants à LED intégrés		<input type="checkbox"/>	<input type="checkbox"/>	<input type="checkbox"/>	<input type="checkbox"/>
Rétroviseurs extérieurs réglables et dégivrants électriquement		<input type="checkbox"/>	<input type="checkbox"/>	<input type="checkbox"/>	<input type="checkbox"/>
Rétroviseurs extérieurs réglables, dégivrants ainsi que rabattables électriquement		<input checked="" type="checkbox"/>	<input type="checkbox"/>	<input checked="" type="checkbox"/>	<input type="checkbox"/>
Rétroviseurs extérieurs réglables, dégivrants ainsi que rabattables électriquement, jour/nuit automatiques des deux côtés		<input checked="" type="checkbox"/>	<input checked="" type="checkbox"/>	<input checked="" type="checkbox"/>	<input checked="" type="checkbox"/>
Boîtiers de rétroviseurs extérieurs		<input type="checkbox"/>	<input type="checkbox"/>	<input type="checkbox"/>	<input type="checkbox"/>
Rétroviseur intérieur		<input type="checkbox"/>	<input type="checkbox"/>	<input type="checkbox"/>	<input type="checkbox"/>
Rétroviseur intérieur jour/nuit automatique		<input type="checkbox"/>	<input type="checkbox"/>	<input checked="" type="checkbox"/>	<input type="checkbox"/>
<b>Systèmes de toit</b>	<b>107</b>				
Toit ouvrant panoramique		<input checked="" type="checkbox"/>	<input checked="" type="checkbox"/>	-	-
Capote entièrement automatique		-	-	<input type="checkbox"/>	-
Capote acoustique		-	-	<input checked="" type="checkbox"/>	<input type="checkbox"/>
Coupe-vent		-	-	<input type="checkbox"/>	<input type="checkbox"/>

<sup>1</sup>Uniquement avec finition S line. <sup>2</sup>Disponible en cuir Valcona et cuir Valcona/Alcantara. <sup>3</sup>Disponible en cuir Nappa fin et cuir Nappa fin/Alcantara.

<sup>4</sup>Uniquement avec finition S line et Audi exclusive line.

	Page	A5 Coupé	S5 Coupé	A5 Cabriolet	S5 Cabriolet
<b>Systèmes de verrouillage</b>	<b>107</b>				
Verrouillage centralisé		<input type="checkbox"/>	<input type="checkbox"/>	<input type="checkbox"/>	<input type="checkbox"/>
Protection antidémarrage électronique		<input type="checkbox"/>	<input type="checkbox"/>	<input type="checkbox"/>	<input type="checkbox"/>
Alarme antivol		<input checked="" type="checkbox"/>	<input type="checkbox"/>	<input checked="" type="checkbox"/>	<input type="checkbox"/>
Préparation pour système de repérage satellite		<input checked="" type="checkbox"/>	<input type="checkbox"/>	<input checked="" type="checkbox"/>	<input type="checkbox"/>
Contact d'allumage		<input type="checkbox"/>	<input type="checkbox"/>	<input type="checkbox"/>	<input type="checkbox"/>
Capot de coffre à ouverture automatique		<input type="checkbox"/>	<input type="checkbox"/>	<input type="checkbox"/>	<input type="checkbox"/>
Advanced Key		<input checked="" type="checkbox"/>	<input type="checkbox"/>	<input checked="" type="checkbox"/>	<input type="checkbox"/>
Ouvre-porte de garage (HomeLink)		<input checked="" type="checkbox"/>	<input checked="" type="checkbox"/>	<input checked="" type="checkbox"/>	<input checked="" type="checkbox"/>
<b>Vitrage</b>	<b>108</b>				
Vitres athermiques		<input type="checkbox"/>	<input type="checkbox"/>	<input type="checkbox"/>	<input type="checkbox"/>
Vitres surteintées (vitrage Privacy)		<input checked="" type="checkbox"/>	<input checked="" type="checkbox"/>	-	-
Lunette arrière		<input type="checkbox"/>	<input type="checkbox"/>	<input type="checkbox"/>	<input type="checkbox"/>
Lave-essuie-glace		<input type="checkbox"/>	<input type="checkbox"/>	<input type="checkbox"/>	<input type="checkbox"/>
Rideau pare-soleil		<input checked="" type="checkbox"/>	<input checked="" type="checkbox"/>	-	-
<b>Autres équipements extérieurs</b>	<b>108</b>				
Préparation pour crochet d'attelage		<input type="checkbox"/>	<input type="checkbox"/>	<input type="checkbox"/>	<input type="checkbox"/>
Crochet d'attelage		<input checked="" type="checkbox"/>	<input checked="" type="checkbox"/>	<input checked="" type="checkbox"/>	<input checked="" type="checkbox"/>
Pack Brillance		<input type="checkbox"/>	<input type="checkbox"/>	-	-
Style aluminium à l'extérieur		-	-	<input type="checkbox"/>	<input type="checkbox"/>
Pack Esthétique noir Audi exclusive		<input checked="" type="checkbox"/>	<input checked="" type="checkbox"/>	-	-
Pare-chocs		<input checked="" type="checkbox"/>	<input type="checkbox"/>	<input checked="" type="checkbox"/>	<input type="checkbox"/>
Audi Singleframe		<input type="checkbox"/>	<input type="checkbox"/>	<input type="checkbox"/>	<input type="checkbox"/>
Sorties d'échappement		<input type="checkbox"/>	<input type="checkbox"/>	<input type="checkbox"/>	<input type="checkbox"/>
Becquet arrière		-	<input type="checkbox"/>	-	-
Identification du modèle/Inscription		<input type="checkbox"/>	<input type="checkbox"/>	<input type="checkbox"/>	<input type="checkbox"/>

De série    En option    De série/en option selon le modèle   - Non disponible

Possibilité de variations selon les pays. Votre partenaire Audi local vous indiquera quels équipements sont de série et quelles options sont disponibles dans votre pays.

	Page	A5 Coupé	S5 Coupé	A5 Cabriolet	S5 Cabriolet
Bas de caisse dans la couleur de carrosserie		<input type="checkbox"/>	<input type="checkbox"/>	<input type="checkbox"/>	<input type="checkbox"/>
<b>Sièges/Confort d'assise</b>	<b>109</b>				
Fonction mémoire pour le siège conducteur		<input checked="" type="checkbox"/>	<input checked="" type="checkbox"/>	<input checked="" type="checkbox"/>	<input checked="" type="checkbox"/>
Appui lombaire à 4 axes		<input checked="" type="checkbox"/>	<input type="checkbox"/>	<input checked="" type="checkbox"/>	<input type="checkbox"/>
Sièges avant réglables électriquement		<input checked="" type="checkbox"/>	<input type="checkbox"/>	<input checked="" type="checkbox"/>	<input type="checkbox"/>
Dossier de banquette arrière rabattable		<input type="checkbox"/>	<input type="checkbox"/>	<input type="checkbox"/>	<input type="checkbox"/>
Chauffage des sièges à l'avant		<input checked="" type="checkbox"/>	<input checked="" type="checkbox"/>	<input checked="" type="checkbox"/>	<input checked="" type="checkbox"/>
Chauffage des sièges à l'avant et à l'arrière		<input checked="" type="checkbox"/>	<input checked="" type="checkbox"/>	<input checked="" type="checkbox"/>	<input checked="" type="checkbox"/>
Protection contre l'échauffement		-	-	<input type="checkbox"/>	<input type="checkbox"/>
Accoudoir central à l'avant		<input checked="" type="checkbox"/>	<input type="checkbox"/>	<input type="checkbox"/>	<input type="checkbox"/>
Accoudoir central à l'arrière		<input type="checkbox"/>	<input type="checkbox"/>	-	-
Accoudoirs revêtus de cuir dans les contreportes		<input checked="" type="checkbox"/>	<input checked="" type="checkbox"/>	<input checked="" type="checkbox"/>	<input checked="" type="checkbox"/>
Appuie-têtes		<input type="checkbox"/>	<input type="checkbox"/>	<input type="checkbox"/>	<input type="checkbox"/>
Fixation pour sièges enfants ISOFIX pour les sièges arrière		<input type="checkbox"/>	<input type="checkbox"/>	<input type="checkbox"/>	<input type="checkbox"/>
Fixation pour sièges enfants ISOFIX pour le siège passager avant		<input type="checkbox"/>	<input type="checkbox"/>	<input type="checkbox"/>	<input type="checkbox"/>
<b>Volants/Levier de vitesses/Commandes</b>	<b>109</b>				
Volant Sport en cuir style 3 branches		<input type="checkbox"/>	-	<input type="checkbox"/>	-
Couronne de volant en cuir Audi exclusive		<input checked="" type="checkbox"/>	<input checked="" type="checkbox"/>	<input checked="" type="checkbox"/>	<input checked="" type="checkbox"/>
Couronne de volant avec segments en bois Audi exclusive		<input checked="" type="checkbox"/>	<input checked="" type="checkbox"/>	<input checked="" type="checkbox"/>	<input checked="" type="checkbox"/>
Volant Sport multifonction en cuir style 3 branches		<input checked="" type="checkbox"/>	<input type="checkbox"/>	<input checked="" type="checkbox"/>	<input type="checkbox"/>
Commandes en cuir Audi exclusive		<input checked="" type="checkbox"/>	<input checked="" type="checkbox"/>	<input checked="" type="checkbox"/>	<input checked="" type="checkbox"/>
Volant Sport multifonction en cuir style 3 branches aplati en bas		<input checked="" type="checkbox"/>	<input checked="" type="checkbox"/>	<input checked="" type="checkbox"/>	<input checked="" type="checkbox"/>
Pommeau de levier de vitesses en cuir		<input type="checkbox"/>	<input type="checkbox"/>	<input type="checkbox"/>	<input type="checkbox"/>
Pommeau de levier de vitesses en aluminium Audi exclusive		<input checked="" type="checkbox"/>	-	<input checked="" type="checkbox"/>	-



	Page	A5 Coupé	S5 Coupé	A5 Cabriolet	S5 Cabriolet
<b>Climatisation</b>	<b>110</b>				
Climatisation automatique		<input type="checkbox"/>	-	<input type="checkbox"/>	-
Climatisation automatique confort 3 zones		<input checked="" type="checkbox"/>	<input type="checkbox"/>	<input checked="" type="checkbox"/>	<input type="checkbox"/>
Chauffage/ventilation stationnaire		<input checked="" type="checkbox"/>	<input checked="" type="checkbox"/>	-	-
Chauffage de nuque		-	-	<input checked="" type="checkbox"/>	<input checked="" type="checkbox"/>
<b>Systèmes de fixation des bagages et rangements</b>	<b>111</b>				
Vide-poches		<input type="checkbox"/>	<input type="checkbox"/>	<input type="checkbox"/>	<input type="checkbox"/>
Boîte à gants verrouillable		-	-	<input type="checkbox"/>	<input type="checkbox"/>
Pack Rangement		<input checked="" type="checkbox"/>	<input checked="" type="checkbox"/>	-	-
Porte-boissons		<input type="checkbox"/>	<input type="checkbox"/>	<input type="checkbox"/>	<input type="checkbox"/>
Porte-boissons intégré dans la banquette arrière		-	-	<input checked="" type="checkbox"/>	<input type="checkbox"/>
Œillets de fixation		<input type="checkbox"/>	<input type="checkbox"/>	<input type="checkbox"/>	<input type="checkbox"/>
Pack Coffre		<input checked="" type="checkbox"/>	<input checked="" type="checkbox"/>	-	-
Tunnel de chargement avec sac à skis/snowboards amovible		<input checked="" type="checkbox"/>	<input checked="" type="checkbox"/>	-	-
Sac à skis/snowboards		-	-	<input checked="" type="checkbox"/>	<input checked="" type="checkbox"/>
Logement de capote à configuration variable		-	-	<input type="checkbox"/>	<input type="checkbox"/>
<b>Autres équipements intérieurs</b>	<b>111</b>				
Tapis complémentaires à l'avant et à l'arrière		<input type="checkbox"/>	<input type="checkbox"/>	<input type="checkbox"/>	<input type="checkbox"/>
Tapis complémentaires Audi exclusive		<input checked="" type="checkbox"/>	<input checked="" type="checkbox"/>	<input checked="" type="checkbox"/>	<input checked="" type="checkbox"/>
Moquette et tapis complémentaires Audi exclusive		<input checked="" type="checkbox"/>	<input checked="" type="checkbox"/>	<input checked="" type="checkbox"/>	<input checked="" type="checkbox"/>
Seuils de portes		<input type="checkbox"/>	<input type="checkbox"/>	<input type="checkbox"/>	<input type="checkbox"/>
Lève-vitres		<input type="checkbox"/>	<input type="checkbox"/>	<input type="checkbox"/>	<input type="checkbox"/>
Allume-cigare et cendrier		<input type="checkbox"/>	<input type="checkbox"/>	<input type="checkbox"/>	<input type="checkbox"/>
Poignées de maintien		<input type="checkbox"/>	<input type="checkbox"/>	-	-
Prise de courant 12 volts		-	-	<input type="checkbox"/>	<input type="checkbox"/>
Prise de courant 230 volts		<input checked="" type="checkbox"/>	<input checked="" type="checkbox"/>	-	-

	Page	A5 Coupé	S5 Coupé	A5 Cabriolet	S5 Cabriolet
Style aluminium à l'intérieur		<input type="checkbox"/>	<input type="checkbox"/>	<input type="checkbox"/>	<input type="checkbox"/>
Pédalier et repose-pied style aluminium		-	<input type="checkbox"/>	-	<input type="checkbox"/>
<b>MMI® et systèmes de navigation</b>	<b>112</b>				
Système de navigation GPS Advanced		<input checked="" type="checkbox"/>	<input checked="" type="checkbox"/>	<input checked="" type="checkbox"/>	<input checked="" type="checkbox"/>
Données de navigation (disque dur)		<input checked="" type="checkbox"/>	<input checked="" type="checkbox"/>	<input checked="" type="checkbox"/>	<input checked="" type="checkbox"/>
Système de navigation GPS Plus		<input checked="" type="checkbox"/>	<input type="checkbox"/>	<input checked="" type="checkbox"/>	<input type="checkbox"/>
Données de navigation (DVD)		<input checked="" type="checkbox"/>	<input type="checkbox"/>	<input checked="" type="checkbox"/>	<input type="checkbox"/>
Système d'information du conducteur		<input type="checkbox"/>	-	<input type="checkbox"/>	-
Système d'information du conducteur avec écran couleur		<input checked="" type="checkbox"/>	<input type="checkbox"/>	<input checked="" type="checkbox"/>	<input type="checkbox"/>
Recommandation de repos		<input type="checkbox"/>	<input type="checkbox"/>	<input type="checkbox"/>	<input type="checkbox"/>
<b>Autoradios et TV</b>	<b>113</b>				
Autoradio Chorus		<input type="checkbox"/>	-	-	-
Réception radio numérique		<input checked="" type="checkbox"/>	<input checked="" type="checkbox"/>	<input checked="" type="checkbox"/>	<input checked="" type="checkbox"/>
Autoradio Concert		<input checked="" type="checkbox"/>	<input type="checkbox"/>	<input type="checkbox"/>	<input type="checkbox"/>
Réception TV		<input checked="" type="checkbox"/>	<input checked="" type="checkbox"/>	<input checked="" type="checkbox"/>	<input checked="" type="checkbox"/>
Changeur CD		<input checked="" type="checkbox"/>	<input type="checkbox"/>	<input checked="" type="checkbox"/>	<input type="checkbox"/>
Autoradio Symphony		<input checked="" type="checkbox"/>	-	<input checked="" type="checkbox"/>	-
Système audiophonique Audi		<input checked="" type="checkbox"/>	<input type="checkbox"/>	<input checked="" type="checkbox"/>	<input type="checkbox"/>
Audi Music Interface		<input checked="" type="checkbox"/>	<input checked="" type="checkbox"/>	<input checked="" type="checkbox"/>	<input checked="" type="checkbox"/>
Système audiophonique Bang & Olufsen		<input checked="" type="checkbox"/>	<input checked="" type="checkbox"/>	<input checked="" type="checkbox"/>	<input checked="" type="checkbox"/>
<b>Téléphone et communication</b>	<b>114</b>				
Interface Bluetooth		<input checked="" type="checkbox"/>	<input type="checkbox"/>	<input checked="" type="checkbox"/>	<input type="checkbox"/>
Préparation pour téléphone portable 2 W (Bluetooth)		<input checked="" type="checkbox"/>	<input checked="" type="checkbox"/>	<input checked="" type="checkbox"/>	<input checked="" type="checkbox"/>
Téléphone de voiture 8 W Bluetooth		<input checked="" type="checkbox"/>	<input checked="" type="checkbox"/>	<input checked="" type="checkbox"/>	<input checked="" type="checkbox"/>
Téléphone de voiture 8 W Bluetooth en ligne		<input checked="" type="checkbox"/>	<input checked="" type="checkbox"/>	<input checked="" type="checkbox"/>	<input checked="" type="checkbox"/>

	Page	A5 Coupé	S5 Coupé	A5 Cabriolet	S5 Cabriolet
Combiné pour téléphone de voiture 8 W Bluetooth et téléphone de voiture Bluetooth en ligne		■	■	■	■
<b>Systèmes d'assistance</b>	<b>115</b>				
Audi Parking System Plus avec caméra de recul		□■	■	□■	■
Audi Parking System à l'arrière		□■	□	□■	□
Audi Parking System Plus		□■	■	□■	■
Audi Hold Assist		□■	□	□■	□
Adaptive Cruise Control		■	■	■	■
Régulateur de vitesse		□	□	□	□
Audi Side Assist		■	■	■	■
Audi Active Lane Assist		■	■	■	■
<b>Châssis/Freins</b>	<b>116</b>				
Audi Drive Select		■	■	■	■
Direction dynamique		■	■	■	■
Châssis avec amortissement piloté		■	■	■	■
Châssis dynamique		□	–	□	–
Châssis Sport		□■	–	□■	–
Châssis Sport S line		■	–	■	–
Châssis Sport S		–	□	–	□
Système de freinage		□	□	□	□
Frein de stationnement électromécanique		□	□	□	□
<b>Technique/Sécurité</b>	<b>116</b>				
Airbags		□	□	□	□
Système d'airbags de tête		□	□	–	–
Système d'appuie-têtes intégral		□	□	□	□
Carrosserie galvanisée		□	□	□	□
Arceaux de sécurité actifs		–	–	□	□

□ De série ■ En option □■ De série/en option selon le modèle – Non disponible

Possibilité de variations selon les pays. Votre partenaire Audi local vous indiquera quels équipements sont de série et quelles options sont disponibles dans votre pays.

	Page	A5 Coupé	S5 Coupé	A5 Cabriolet	S5 Cabriolet
Instrumentation		□	□	□	□
Colonne de direction de sécurité		□	□	□	□
Ceintures de sécurité		□	□	□	□
Avance-ceinture automatique		–	–	□	□
Triangle de présignalisation		□	□	□	□
Trousse de secours		□	□	□	□
Antipatinage (ASR)		□	□	□	□
Blocage électronique de différentiel (EDS)		□	□	□	□
Contrôle électronique de stabilisation (ESC)		□	□	□	□
Direction assistée électromécanique		□	□	□	□
Boîte mécanique		□■	–	□■	–
multitronic®		□■ <sup>1</sup>	–	□■ <sup>1</sup>	–
S tronic®		□■ <sup>2</sup>	□	□■ <sup>2</sup>	□
Traction avant		□■	–	□■	–
quattro®		□■	□	□■	□
Différentiel quattro® Sport		■ <sup>3</sup>	■	■ <sup>3</sup>	■
Récupération		□	□	□	□
Système Start-Stop		□	□	□	□
Dispositif anti-erreur de carburant		□■ <sup>4</sup>	–	□■ <sup>4</sup>	–
Audi TDI clean diesel		□ <sup>5</sup>	–	–	–
<b>Contrat de garantie Audi</b>	<b>117</b>				
Contrat de garantie Audi		■	■	■	■

Équipement du modèle Audi A5 Coupé représenté (p. 4–19) :

Peinture : argent glacier métallisé ; Jantes : en aluminium coulé style 10 branches turbine ;

Sièges/Sellerie : sièges Sport à l'avant en cuir Nappa fin argent lunaire ; Applications décoratives : aluminium Trigon

Équipement du modèle Audi S5 Coupé représenté (p. 20–31) :

Peinture : argent glacier métallisé ; Jantes : en aluminium coulé style S 5 branches parallèles en étoile ;

Sièges/Sellerie : sièges Sport S à l'avant en cuir Nappa fin argent lunaire/noir avec surpiqûres contrastées ;

Applications décoratives : acier tissé

Équipement du modèle Audi A5 Cabriolet représenté (p. 32–43) :

Peinture : brun teck métallisé ; Jantes : en aluminium coulé style 5 branches en V ;

Sièges/Sellerie : sièges confort climatisés à l'avant en cuir Nappa fin beige satin avec équipement intérieur en brun tuba ; Applications décoratives : bois frêne veiné brun naturel

Équipement du modèle Audi S5 Cabriolet représenté (p. 44–55) :

Peinture : blanc ibis ; Jantes : en aluminium coulé style S 5 branches parallèles en étoile ;

Sièges/Sellerie : sièges Sport S à l'avant en cuir Nappa fin rouge magma/noir avec surpiqûres contrastées ;

Applications décoratives : aluminium brossé mat

<sup>1</sup> Uniquement disponible pour les versions avec traction avant. <sup>2</sup> Uniquement disponible pour les versions avec transmission intégrale permanente quattro®. <sup>3</sup> Uniquement disponible pour V6 3.0 TDI (245 ch) et V6 3.0 TFSI.

<sup>4</sup> Uniquement disponible pour les versions diesel. <sup>5</sup> Uniquement disponible pour V6 3.0 TDI clean diesel.



## Chez Audi, vous obtenez bien plus qu'une Audi.

En achetant une Audi, vous vous décidez pour une marque qui offre davantage à ses clients. Plus d'individualité. Plus d'exclusivité. Et plus de fascination.



### [www.audi.fr](http://www.audi.fr)

L'avance par la technologie (Vorsprung durch Technik) et tout ce qui se cache derrière : l'histoire légendaire d'Audi, les rendez-vous évènementiels à ne pas manquer et les innovations avant-gardistes – laissez-vous fasciner par la marque Audi.  
> [www.audi.fr](http://www.audi.fr)



### Configurateur Audi

Configurez vous-même votre propre Audi à l'aide du configurateur Audi. Vous pouvez choisir parmi tous les modèles, moteurs, peintures et équipements actuels.  
> [www.audi.com](http://www.audi.com)



## Audi tv

Découvrez les toutes nouvelles facettes de notre marque aux quatre anneaux sur Audi tv : des reportages passionnants sur nos modèles, innovations techniques, événements fascinants dans les domaines du sport automobile, tradition, culture et lifestyle. Jetez un œil derrière les coulisses. Actualités de chaque jour. 24 heures sur 24.  
> [www.audi.tv](http://www.audi.tv)



## Audi Bank

Financement. Leasing. Assurance. Peu importe l'Audi que vous aurez choisie : chaque offre de l'Audi Bank est élaborée sur mesure, pour vous. Nos packs Avantages combinent par exemple des formes de financement et de leasing modernes à une protection d'assurance complète et vous offrent ainsi une mobilité infinie.  
> [www.audi.com](http://www.audi.com)

## Equipements Audi A5 Coupé/A5 Cabriolet/S5 Coupé/S5 Cabriolet

Accessoires d'Origine Audi®	118-121	Chauffage de nuque	110
Accoudoir central	109	Chauffage/ventilation stationnaire	110
Accoudoirs revêtus de cuir dans les contreportes	109	Chauffages de sièges	109
Adaptive Cruise Control	115	Ciel de capote	95
Adaptive Light	106	Ciel de pavillon	103
Advanced Key	108	Climatisation automatique confort 3 zones	110
Airbags	116	Climatisation automatique	110
Alarme antivol	107	Colonne de direction de sécurité	116
Allume-cigare et cendrier	111	Combiné pour le téléphone de voiture 8 W Bluetooth et le téléphone de voiture Bluetooth en ligne	114
Antipatinage (ASR)	116	Commandes en cuir Audi exclusive	109
Applications décoratives	104, 105	Contact d'allumage	107
Appui lombaire à 4 axes	109	Contrat de garantie Audi	117
Appuie-têtes	109	Contrôle de pression des pneus	94
Arceaux de sécurité actifs	116	Contrôle électronique de stabilisation (ESC) avec blocage transversal électronique	117
Audi Active Lane Assist	115	Contrôle électronique de stabilisation (ESC)	117
Audi Drive Delect	116	Couleurs de capote	95
Audi exclusive line	80, 81	Coupe-vent	107
Audi exclusive	78, 79	Couronnes de volant	109
Audi Hold Assist	115	Cric	94
Audi Music Interface	113	Crochet d'attelage	108
Audi Parking System	115	Détecteur de pluie et de luminosité	106
Audi Side Assist	115	Différentiel quattro® Sport	117
Audi Singleframe	108	Direction assistée électromécanique	117
Audi TDI clean diesel	117	Direction dynamique	116
Autoradios	113	Dispositif anti-erreur de carburant	117
Avance-ceinture automatique	116	Données de navigation	112
Bas de caisse	108	Dossier de banquette arrière rabattable	109
Becquet arrière	108	Eclairage intérieur	106
Blocage électronique de différentiel (EDS)	117	Ecrous de roues antivol	94
Boîte à gants	111	Feux arrière à LED	106
Boîte mécanique	117	Feux arrière	106
Boîtiers de rétroviseurs extérieurs	107	Feux de route assistés	106
Capot de coffre à ouverture automatique	107	Feux diurnes	106
Capote acoustique	107	Fixation pour sièges enfants ISOFIX	109
Capote complètement automatique	107	Fonction mémoire pour le siège conducteur	109
Carrosserie galvanisée	116	Frein de stationnement électromécanique	116
Ceintures de sécurité	116	Identification du modèle/Inscription	108
Changeur CD	113	Instrumentation	116
Châssis avec amortissement piloté	116	Interface Bluetooth	114
Châssis dynamique	116	Jantes/pneus	92-94
Châssis Sport S line	116	Lave-essuie-glace	108
Châssis Sport S	116		
Châssis Sport	116		



# S5

 Audi S5 Cabriolet

Tarif au 06.12.2012

Vorsprung durch Technik 



**Ce catalogue est connecté : Audi vous propose de vivre une expérience interactive avec un concentré de technologie.**

Lors de la lecture de ce catalogue, découvrez en vidéo les technologies de pointe Audi sur votre Smartphone et découvrez ce qui rendra votre Audi absolument unique.

2

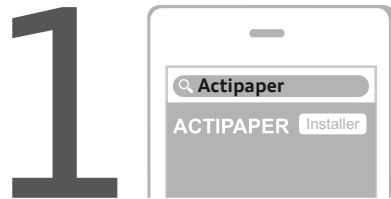

**Téléchargez** gratuitement Actipaper depuis



**Lancez** l'application Actipaper et flashez les codes imprimés sur le catalogue.





**Découvrez** plus d'infos, d'explications et des vidéos sur votre Smartphone.

Les vidéos à découvrir à partir des liens média présentent le bénéfice des technologies de façon générique sans que celles-ci soient strictement conformes au véhicule présenté dans ce programme de commande.





## S5 Cabriolet

	Puissance	Transmission	Émission CO <sub>2</sub> (g/km)	Puissance fiscale (CV)	Prix client TTC	Code Modèle
version essence						
  V6 3.0 TFSI	333 ch	quattro S tronic 7	199	23	73 260 €	8F7S4Y0000

## Offre de financement S5 Cabriolet\*

	Puissance	Transmission	Loyer** TTC	Option d'achat TTC	Coût total en cas d'acquisition TTC
version essence					
  V6 3.0 TFSI	333 ch	quattro S tronic 7	1 543 €	27 839 €	83 395 €

\* Offres en Location avec Option d'Achat pendant 36 mois et 45 000 km avec garantie et entretien inclus, réservées aux particuliers du 06/12/2012 au 31/03/2013 chez tous les Distributeurs Audi présentant ces financements, sous réserve d'acceptation du dossier par Audi Bank division de Volkswagen Bank GmbH - SARL de droit allemand - Capital social : 318 279 200 € - Succursale France : Paris Nord 2 - 22 avenue des Nations 93420 Villepinte - RCS Bobigny 451 618 904 - ORIAS : 08 040 267 (www.orias.fr) et après expiration du délai légal de rétractation.

\*\* Forfait Service Entretien aux Particuliers souscrit auprès d'Opteven service - SAS au capital de 365 878 € - Siège social : 109 bd Stalingrad - 69100 Villeurbanne - RCS Lyon N° B 333 375 426. Coût du Forfait Service Entretien aux Particuliers hors financement : 648 €.  
Un crédit vous engage et doit être remboursé. Vérifiez vos capacités de remboursement avant de vous engager.

4





## Extension de garantie S5 Cabriolet

	Extension de Garantie 1 an supplémentaire (2 + 1)		Extension de Garantie 2 ans supplémentaires (2 + 2)		Extension de Garantie 3 ans supplémentaires (2 + 3)	
km	60 000	90 000	80 000	120 000	100 000	150 000
option	EA2	EA3	EA5	EA6	EA8	EA9
S5 CAB	530 €	690 €	1 100 €	1 530 €	1 830 €	2 760 €

### Plus serein, plus longtemps

Audi garantit ses voitures 2 ans sans limitation kilométrique. Pour plus de sérénité, il est possible de souscrire un contrat de garantie complémentaire portant la durée de la garantie à 3, 4 ou 5 ans. Cette extension de garantie est strictement le prolongement de la garantie constructeur.

La peinture et l'anticorrosion sont respectivement garanties 3 ans et 12 ans.

La périodicité des vidanges est variable. Une alerte sera affichée par l'indicateur de maintenance. L'intervalle entre chaque vidange ne doit pas être supérieur à 30 000 km. Les révisions doivent être effectuées au maximum tous les 2 ans, selon le style de conduite et les conditions d'entretien.

5

### Offres disponibles :

- ▶ Extension de garantie **1 an** / 60 000 km ou 90 000 km
- ▶ Extension de garantie **2 ans** / 80 000 km ou 120 000 km
- ▶ Extension de garantie **3 ans** / 100 000 km ou 150 000 km

Le contrat prend fin lorsque la première des 2 échéances (durée ou kilométrage) est atteinte.

### En cas de défaillance mécanique, électrique, le contrat de garantie permet de bénéficier notamment des réparations et/ou remplacement des pièces suivantes :

- ▶ Moteur
- ▶ Boîte de transfert
- ▶ Transmission
- ▶ Direction, circuit électrique
- ▶ Carters
- ▶ Boîte de vitesses
- ▶ Embrayage (hors disque)
- ▶ Système de refroidissement
- ▶ Suspensions (hors amortisseurs)

Ces interventions doivent être effectuées chez un Partenaire Audi Service. Lors de la revente, le contrat est cessible avec le véhicule, ce qui en augmente la valeur.

En cas de revente du véhicule avant le terme du contrat, le nouveau propriétaire bénéficiera des prestations souscrites.

**Conditions Générales de Vente disponibles dans le réseau Audi Service ou sur [www.audi.fr](http://www.audi.fr)**



## Intérieurs

Code	Sellerie mixte cuir et Alcantara de série [N7N]	Sellerie cuir Nappa et sièges Sport S [N3M]	Sellerie cuir Milano pour sièges climatisés [NSW]	Partie latérale des sièges	Tableau de bord haut/bas	Moquettes et tapis	Ciel de pavillon
ZM	Noir	Noir	Noir	Noir	Noir/Noir	Noir	Noir
SC	Noir	Noir	Noir	Noir	Noir/Noir	Noir	Argent étoile
SU	Argent lunaire	Argent lunaire	—	Noir	Noir/Noir	Noir	Noir
FI	Argent lunaire	Argent lunaire	—	Noir	Noir/Noir	Noir	Argent étoile
SV	—	Brun châtaigne	—	Noir	Noir/Noir	Noir	Noir
FO	—	Brun châtaigne	—	Noir	Noir/Noir	Noir	Argent étoile
WN	—	—	Brun châtaigne	Brun châtaigne	Noir/Noir	Noir	Noir
GI	—	—	Brun châtaigne	Brun châtaigne	Noir/Noir	Noir	Argent étoile
FA	—	Rouge magma	—	Noir	Noir/Noir	Noir	Noir
SJ	—	Rouge magma	—	Noir	Noir/Noir	Noir	Argent étoile

— Non proposé

## Combinaisons teintes de carrosserie / couleurs de capotes / coloris intérieur

Teintes de carrosserie	Couleurs de capotes				Coloris intérieur										
	Capote noire	Capote brune	Capote rouge	Capote grise											
Blanc ibis	T9PA	T9PW	T9SF	T9SW	ZM	SC	SU	FI	SV	FO	WN	GI	FA	SJ	
Noir brillant	A2PA	A2PW	A2SF	A2SW	ZM	SC	SU	FI	SV	FO	WN	GI	FA	SJ	
* Blanc glacier métallisé	2YPA	2YPW	2YSF	2YSW	ZM	SC	SU	FI	SV	FO	WN	GI	FA	SJ	
* Bleu lunaire métallisé	W1PA	[W1PW]	[W1SF]	W1SW	ZM	SC	SU	FI	[SV]	[FO]	[WN]	[GI]	[FA]	[SJ]	
* Bleu Estoril cristal	K0PA	[K0PW]	[K0SF]	K0SW	ZM	SC	SU	FI	[SV]	[FO]	[WN]	[GI]	[FA]	[SJ]	
* Gris glacier métallisé	P5PA	P5PW	P5SF	P5SW	ZM	SC	SU	FI	SV	FO	WN	GI	FA	SJ	
* Gris mousson métallisé	OCPA	OCPW	OCSF	OCSW	ZM	SC	SU	FI	SV	FO	WN	GI	FA	SJ	
* Gris volcan nacré	1RPA	1RPW	1RSF	1RSW	ZM	SC	SU	FI	SV	FO	WN	GI	FA	SJ	
* Noir fantôme nacré	L8PA	L8PW	L8SF	L8SW	ZM	SC	SU	FI	SV	FO	WN	GI	FA	SJ	
* Rouge volcan métallisé	1GPA	[1GPW]	1GSF	1GSW	ZM	SC	SU	FI	[SV]	[FO]	[WN]	[GI]	FA	SJ	
* Rouge Misano nacré	N9PA	[N9PW]	N9SF	N9SW	ZM	SC	SU	FI	[SV]	[FO]	[WN]	[GI]	FA	SJ	
<b>Peinture Audi exclusive</b>															
* Couleur sur demande	Q0PA	Q0PW	Q0SF	Q0SW	ZM	SC	SU	FI	SV	FO	WN	GI	FA	SJ	

\* : Supplément de prix, voir tarif options

[...] : Non recommandé



Tarifs

Intérieur  
Extérieur

Jantes

Équipements  
de série

Options

Caractéristiques  
techniques



8



**S5**  
Cabriolet



**1 De série :**  
4 jantes en aluminium coulé  
style S 5 branches doubles, 8,5 J x 18",  
avec pneus 245/40 R 18 93Y.

**2 En option :**  
4 jantes en aluminium coulé  
style S 5 branches parallèles en étoile,  
8,5 J x 19",  
avec pneus 255/35 R 19 Y.  
Code PRJ

**3 En option :**  
4 roues complètes Hiver 8 J x 18" ET 31,  
avec pneus 245/40 R 18 97V XL -  
Accessoires d'Origine Audi®.  
Codes 8T007363

**4 En option :**  
4 jantes Audi exclusive  
en aluminium coulé  
style 5 branches triples,  
9 J x 19", avec pneus 255/35 R 19 Y.  
Code PQ6

**5 En option :**  
4 jantes Audi exclusive  
en aluminium coulé  
style 20 rayons en 2 parties,  
9 J x 19", avec pneus 255/35 R 19 Y.  
Code PQS

**6 En option :**  
4 jantes Audi exclusive  
en aluminium coulé  
style 5 branches «Rotor»,  
finition titane, polies,  
9 J x 19", avec pneus 255/35 R 19 Y.  
Code PQT

**7 En option :**  
4 jantes Audi exclusive  
en aluminium coulé  
style 7 branches doubles,  
9 J x 20", avec pneus 265/30  
R 20 94Y.  
Code PQF



## Sécurité

Airbags grand volume pour conducteur et passager avant avec détecteur de la position d'assise, airbag conducteur à deux niveaux de gonflement, adaptatif pour le passager avant	
Airbags latéraux (airbag thorax et bassin à l'avant)	
Antipatinage ASR pour une motricité optimale, empêche le patinage des roues motrices	
Arceaux de sécurité actifs, système de protection à déclenchement automatique situé derrière les appuie-tête arrière	
Avertisseur deux tons, avec commande au centre du volant	
Blocage électronique de différentiel EDS, aide au démarrage intervenant jusqu'à une vitesse d'environ 100 km/h, freinant automatiquement les roues motrices sur route glissante et inégalement adhérente	
Carrosserie galvanisée (entièrement galvanisée aux endroits sensibles à la corrosion), autoportante, soudée au groupe-plancher, zones de déformation prédéfinies à l'avant et à l'arrière, ailes avant en aluminium léger (12 ans de garantie contre la corrosion)	
Ceintures de sécurité, automatiques à trois points pour les quatre places, contrôle de port de ceinture à l'avant, couleur assortie à celle de l'habitacle	
Châssis Sport S avec suspensions et amortisseurs plus fermes pour un contact plus direct avec la chaussée et une conduite sportive ; incluant jambes de force en dôme, essieu avant allégé avec 5 bras avec essieu radial virtuel, barre stabilisatrice tubulaire ; essieu arrière à bras trapézoïdaux avec suspension à roues indépendantes ; amortisseur à gaz bi-tube et ressorts cylindriques, ressort à butée de traction, barre d'essieu à suspension élastique à l'avant et à l'arrière	10
Colonne de direction de sécurité, contient un système mécanique de déplacement avec fonction d'amortissement qui complète le potentiel de sécurité de la ceinture et de l'airbag	
Cric, dans le coffre	
Désactivation de l'airbag passager (désactive aussi l'airbag latéral passager)	
Écrous de roues antivol (ne s'enlèvent qu'avec l'adaptateur fourni)	
Frein de stationnement électromécanique : comprend la fonction de frein de stationnement à l'arrêt, l'assistance au démarrage par désactivation lors du démarrage et fonction de freinage d'urgence sur les quatre roues	
Indicateur d'usure des disques à l'avant, affichage sur le système d'information du conducteur	
Limiteurs d'effort des ceintures de sécurité avant	
Outillage de bord, dans le coffre	
Phares antibrouillard intégrés dans le pare-chocs	
Prétensionneurs des ceintures de sécurité avant	
Programme électronique de stabilisation ESC, relie ABS, ASR et EDS à ses propres capteurs et compare les données de conduite avec les données de référence ; assure davantage de stabilité dans les situations critiques par un freinage ciblé de chacune des roues et en agissant sur la gestion du moteur	
Protection antidémarrage électronique, intégrée à la gestion du moteur, activation automatique par la clé du véhicule	
 <b>Servotronic</b> , direction assistée asservie à la vitesse	





Sideguard®, système d'airbags de tête grand format, se déploie devant les vitres latérales afin de protéger les passagers avant et arrière en cas de collision latérale
Système de freinage à double circuit en diagonale, système antiblocage ABS avec répartiteur de freinage EBV, avec assistant de freinage EBD, servofrein tandem, freins à disques ventilés à l'avant et à l'arrière
Verrouillage électrique de la colonne de direction
<b>Électriques et fonctionnels</b>
Boîte à gants verrouillable
Capot de coffre à ouverture automatique, lors du déverrouillage du coffre par la télécommande, par la touche située sur la portière ou par actionnement de la touche douce sur le capot du coffre, le capot s'ouvre automatiquement (fermeture manuelle)
Capote entièrement automatique, en tissu isolant 3 couches, pouvant être activée jusqu'à 50 km/h
Contact d'allumage, électronique, clé de contact pouvant mémoriser différentes données d'entretien
Contrôle de pression des pneus : vérifie durant la marche la pression de chacune des roues
Dossiers des sièges arrière rabattables séparément 50/50, avec déverrouillage à distance des dossiers depuis le coffre
Étui à lunettes, dans le module d'éclairage intérieur avant au-dessus du rétroviseur intérieur
Fonction Start/Stop : coupure et redémarrage automatiques du moteur en cas d'arrêt prolongé, désactivable par un bouton sur la console centrale
Indicateur de température extérieure dans le système d'information du conducteur, en cas de températures inférieures à +5 °C, un cristal de glace apparaît sur l'afficheur, avertissant de la possibilité de verglas
Instrumentation à éclairage réglable, tachymètre électronique avec compteur kilométrique totalisateur et journalier, compte-tours, horloge, indicateur de température du liquide de refroidissement et jauge de carburant
Lave-glace, deux vitesses, réglage d'intermittence sur 4 niveaux, commande de balayage coup par coup, lavage-balayage automatique
Lève-vitres avant et arrière électriques avec protection antipincement et fonction confort d'ouverture/fermeture par impulsion. Bouton lève-vitre central dans la console centrale permettant d'ouvrir ou de fermer les 4 vitres simultanément
Logement de capote à configuration variable, avec caisson de capote abaissable automatiquement lors de l'ouverture de la capote. Lors du chargement, le caisson peut être relevé si la capote est fermée
Lunette arrière dégivrante avec minuterie
Quatre œilletons de fixation dans le coffre, pour maintenir les bagages et objets, points de suspension pour le filet mixte
Rangements dans les contre-portes à l'avant avec casier de rangement pour boissons, rangements à l'arrière sur les côtés du siège et dans les garnitures latérales arrière
Régulateur de vitesse électronique actif dès 30 km/h. Inclut fonction de freinage. Affichage de la vitesse paramétrée sur l'écran de l'ordinateur de bord
Télécommande à fréquence radio pour le verrouillage centralisé, intégrée à la clé du véhicule ; ouvre et ferme d'une simple pression du doigt les portières, les vitres, le coffre et la trappe à carburant – code aléatoire, témoin de contrôle du verrouillage sur la clé
Verrouillage centralisé avec fonction Autolock et télécommande à fréquence radio intégrée dans la clé du véhicule

**Confort**

Accoudoir central avant avec vide-poches

Allume-cigare intégré dans le cendrier à l'avant

Approche-ceintures avant automatique

Appuie-tête, à l'avant et à l'arrière, réglables en hauteur à l'avant

Cendriers dans la console centrale à l'avant et à l'arrière

Éclairage intérieur à extinction temporisée et contacteurs sur toutes les portières ; éclairage coffre, conducteur passager avant et arrière, deux spots de lecture à l'avant, éclairage intérieur de l'arrière, miroir de courtoisie éclairé, éclairage d'ambiance

Indicateur de rapport de vitesse dans le système d'information du conducteur, apporte assistance au conducteur dans le choix du rapport de vitesse adapté

Tapis complémentaires à l'avant et à l'arrière en velours, couleur noire

Vitres athermiques teintées vertes, pare-brise en verre feuilleté

**Esthétique**

Applications décoratives en aluminium brossé mat sur les contre-portes, les garnitures latérales à l'arrière ainsi que sur la console centrale

Becquet arrière intégré au couvercle de coffre

Calandre Singleframe noire brillante avec inserts chromés

Ciel de capote en tissu, selon la couleur choisie, Argent étoile ou noir

Poignées de portières extérieures laquées dans la couleur de carrosserie, poignées cintrées agréables à utiliser

Rétroviseurs extérieurs avec clignotant latéral intégré à diodes, réglables et rabattables électriquement, boîtiers style aluminium mat, miroirs asphériques

Sorties d'échappement chromées, visibles et doubles, une double sortie à gauche et une double sortie à droite

Style aluminium, dans l'habitacle sur les commutateurs d'éclairage, la commande de la climatisation, la commande MMI, les diffuseurs d'air et autour du soufflet du levier de vitesses

## Équipements complémentaires S5 Cabriolet

	S5 Cabriolet
Advanced Key : système d'autorisation d'accès et de démarrage et arrêt du moteur mains libres par touche Start/Stop	•
Audi Hold Assist : maintient le véhicule à l'arrêt en côte comme en descente, sans limite de temps. Le système est activé par pression sur une touche et permet au conducteur un redémarrage confortable sans actionner le frein à main	•
Audi Tracking System : système d'immobilisation et de localisation par satellite	•
Capote acoustique : réduit sensiblement le niveau sonore dans l'habitacle lorsque la capote est fermée. Inclut l'éclairage de pavillon à LED à l'avant et à l'arrière	•
Climatisation automatique Confort Plus 3 zones à fonctionnalités étendues et affichage numérique	•
Détecteur de pluie et de luminosité	•
Filet coupe-vent	•
GPS Plus : système de navigation GPS de troisième génération avec DVD Europe commandé par le MMI, guidage et dialogue vocal, affichage de cartes routières et guidage sur l'écran couleur 6,5" du MMI, DVD Europe fourni, 2 lecteurs de cartes SDHC (jusqu'à 32 Go) compatibles MP3 / WMA / AAC et prise d'entrée AUX-IN. (Inclut information trafic TMC) (Code [PNW/7A6] à saisir par défaut)	•
Jantes en aluminium coulé style S 5 branches doubles, 8,5 J x 18", avec pneus 245/40 R 18	•
Ordinateur de bord couleur et système de contrôle autocheck (incluant programme efficiency)	•
Pack Éclairage : commande intérieure de verrouillage des portières, catadioptrés actifs, éclairage des seuils de portes, des pieds à l'avant et à l'arrière, des diffuseurs d'air et de la boîte à gants	•
Préparation attelage	•
Préparation ISOFIX pour sièges latéraux arrière et siège passager avant	•
Préparation téléphone 2 W bi-bande (D et E), sans support pour adaptateur ni antenne de toit, commande sur volant multifonction, mains libres, interface Bluetooth	•
 quattro® : transmission intégrale permanente avec répartition asymétrique et dynamique de couple (40% avant/60% arrière en paramétrage de base), différentiel central autobloquant, blocage électronique de différentiel EDS via intervention sur les freins des quatre roues motrices	•
Réglage d'appuis lombaires électriques sur 4 plans pour sièges avant	•
Rétroviseur intérieur jour/nuit automatique incluant une bande grise en haut du pare-brise	•
Roue de secours temporaire	•
Sellerie mixte cuir / Alcantara : partie centrale des sièges en Alcantara, bourrelets latéraux, appuie-tête et accoudoir central en cuir, contre-portes et garnitures latérales en Alcantara	•
Sièges avant chauffants	•
Sièges avant électriques pour longueur, hauteur, inclinaison d'assise et de dossier	•



## Équipements complémentaires S5 Cabriolet (suite)

	S5 Cabriolet
Sièges Sport à l'avant	•
Système acoustique d'aide au stationnement arrière	•
Système audiophonique Audi : amplificateurs à 6 canaux, 10 HP dont un central dans le tableau de bord et un HP de basse dans la plage arrière ; puissance totale 180 W	•
Triangle de présignalisation et trousse de premiers soins	•
Volant airbag Sport 3 branches multifonction avec emblème S5 et palettes de changement de vitesses commandé, réglable en hauteur et en profondeur, incluant pommeau et soufflet de levier de vitesses en cuir	•
 <b>Xénon Plus</b> incluant réglage automatique du site des phares, feux diurnes par bandeau de LED et lave-phares, feux arrière à LED pour feux de position et de stop	•

- Équipement de série.



Tarifs

Intérieur  
Extérieur

Jantes

Équipements  
de série

Options

Caractéristiques  
techniques



15



S5  
Cabriolet

## Audi connect

	donne accès à
Navigation avec images Google™ Earth	•
Navigation avec images Google™ Street View	•
Navigation avec informations trafic en temps réel*	•
Localisation de Points d'Intérêt (POI)	•
Prévisions météorologiques	•
Informations voyage	•
Actualités Presse	•
Internet embarqué (hotspot WiFi)	•
Audi music stream (web radios)**	•

Les services Audi connect sont uniquement disponibles avec le GPS Advanced [PNQ] en combinaison avec le téléphone de voiture Bluetooth 8W [9ZW] ou [PT4]

La connexion intelligente entre Internet, le véhicule et vous. Accédez simplement à une palette étonnante de services en ligne.



Google™ Earth

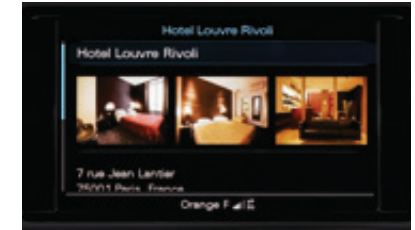

Points d'intérêt



Actualités Presse



Google™ Street View



Prévisions météorologiques



Hotspot WiFi

16

Code option	S5 Cabriolet
PNQ/9ZW	1 650 €
PNQ/PT4	2 120 €

**Audi connect** (inclut GPS Advanced et préparation téléphone 8W)

Audi connect (inclut GPS Advanced et préparation téléphone 8W avec combiné téléphone à l'avant)

L'utilisation des services en ligne Audi connect est possible uniquement via un téléphone portable compatible (SIM Access Profile / rSAP) ou via une carte SIM insérée dans le lecteur prévu à cet effet. Tous deux doivent être soumis à la souscription d'un contrat de téléphonie avec transfert de données auprès d'un opérateur téléphonique.

Une base de données répertoriant les téléphones portables testés et compatibles est disponible sur [www.audi.fr](http://www.audi.fr) ou sur [www.audi.com](http://www.audi.com) - rubrique Audi connect La réception de données issues d'Internet hors de la zone de couverture du réseau, peut entraîner un surcoût, notamment à l'étranger. Renseignez-vous auprès de votre opérateur. Les services Audi connect peuvent ne pas être disponibles dans tous les pays. **Votre distributeur Audi se tient à votre disposition pour plus d'informations.**

\* Le droit d'utilisation de ces services est limité à 36 mois à partir de la première activation dans le véhicule (si celle-ci n'intervient pas dans les six premiers mois après l'achat, la durée du droit se trouve réduite d'autant).

\*\* Ces services nécessitent un accès à myAudi. Enregistrez votre véhicule puis activez et gérez vos services depuis votre compte myAudi sur [www.audi.com/myaudi](http://www.audi.com/myaudi)

 **Retrouvez les vidéos explicatives à partir des liens interactifs.**



**S5**  
Cabriolet



## Pack Sécurité

	Audi Tracking System	Audi Premium Tracking System
<b>Quand technologie rime avec sécurité</b>		
Système de tracking par satellite (Technologie GPS/GPRS)	•	•
Comprend 2 ans d'abonnement	•	•
Réseau de 40 plateformes d'assistance et de télésurveillance dans le monde 24h/24 7j/7	•	•
- Réceptionne automatiquement les alertes émises par le système en cas de	•	•
- déplacement anormal du véhicule (contact éteint),	•	•
- débranchement de la batterie,	•	•
- déclenchement de l'alarme volumétrique et périmétrique d'origine Audi	—	•
- Prend immédiatement contact avec le propriétaire pour déterminer l'origine de l'alerte.	•	•
- En cas de vol avéré, possibilité de	•	•
- empêcher le redémarrage du véhicule (commande d'immobilisation à distance)	•	•
- activer la commande de dissuasion (déclenchement des clignotants et du klaxon)*	—	•
<b>Quand technologie rime avec interactivité**</b>		
Accès confidentiel à votre Espace Web Personnel <a href="http://www.audi.fr/trackingsystem">www.audi.fr/trackingsystem</a>	•	•
- Géolocalisation du véhicule	•	•
- Définition de zone (Réception d'un SMS lorsque le véhicule entre / sort de la zone définie sur la cartographie)	•	•
- Gestion des modes garage / transport (Paramétrage du système pour éviter l'envoi de fausses alertes, lors d'événements du type intervention sur le véhicule en atelier, transport sur dépanneuse, ferry...)	•	•

17

\*L'Audi Premium Tracking System est couplé à l'alarme d'origine Audi. \*\*Activation sur demande auprès de notre prestataire de services, Cobra France, au 01 44 90 23 32. L'accès à l'Espace Web Personnel et l'utilisation des services en ligne Audi (Premium) Tracking System sont uniquement possible via un smartphone ou un ordinateur connecté à Internet.

S5 Cabriolet	Code option	Prix
Audi Tracking System	TS1	De série
Audi Premium Tracking System	TS2	650 €

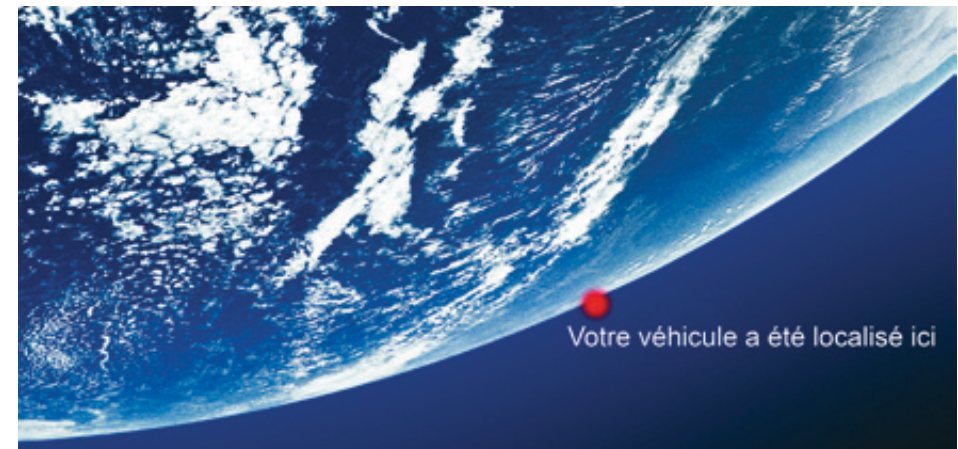



	Code	S5 Cabriolet	Prix TTC
<b>Électriques/Fonctionnels</b>			
 <b>Adaptive cruise control</b> : réglage automatique de distance, détecte à l'aide d'un capteur radar et d'une caméra le véhicule qui précède et maintient la distance en ralentissant, en freinant ou en accélérant. 4 programmes (distance 1 à 4). Se commande à l'aide du comodo de régulateur de vitesse. Actif à partir de 30 km/h	8T4	0	1 240 €
 <b>Adaptive lights</b> : ces feux de virage dynamiques reconnaissent, grâce aux mouvements du volant, le tracé de la route et éclairent les virages. Actifs à partir de 10 km/h environ et jusqu'à 110 km/h. Un capteur calcule en permanence la luminosité dans le champ de progression du véhicule et permet le réglage en largeur et en longueur du faisceau des phares afin d'obtenir une qualité d'image optimale sans éblouir les autres véhicules. Inclut les feux de bifurcation qui s'allument automatiquement lorsque le clignotant est actionné pendant une période prolongée et éclairent la nouvelle trajectoire	8Q5	0	460 €
Alarme antivol avec protection antiremorquage (désactivable), incluant protection volumétrique de l'habitacle et sirène indépendante, surveillance de l'habitacle, des portières, du compartiment moteur et du coffre	7AL	0	540 €
 <b>Audi Active Lane Assist</b> : assistant de maintien de trajectoire qui corrige les mouvements du volant avant que le véhicule ne dépasse involontairement la voie dans laquelle il se trouve. Système actif à partir de 60 km/h. (Suppression de la bande de couleur grise sur le pare-brise)	7Y4	0	620 €
 <b>Audi Side Assist</b> : assistant de changement de trajectoire ; le Side Assist surveille la zone latérale derrière le véhicule durant la marche et informe le conducteur par un signal dans le rétroviseur extérieur dès que le système détecte un véhicule dans l'angle mort ou s'approchant par l'arrière ; activation par touche sur la portière conducteur. Système actif à partir de 30 km/h	7Y1	0	660 €
Audi Active Lane Assist + Audi Side Assist. (Suppression de la bande de couleur grise sur le pare-brise)	7Y5	0	1 280 €
Crochet d'attelage amovible et verrouillable, ESC incluant dans ce cas un dispositif de stabilisation de l'attelage	1D2	0	710 €
Feux de route assistés : gestion automatique du passage de feux de croisement à pleins phares et inversement	8N7	0	160 €
Audi Premium Tracking System : système d'immobilisation et de localisation par satellite, couplé à l'alarme antivol	TS2	0	650 €
Parking System Plus : signal acoustique et visuel d'aide au stationnement avant et arrière par pictogrammes sur l'écran couleur du MMI	7X4	0	460 €
Parking System Plus avec caméra de recul : signal acoustique et visuel d'aide au stationnement avant et arrière avec caméra de recul permettant de visualiser l'arrière du véhicule sur l'écran couleur du MMI. (Oblige [PNW] ou [PNQ])	7X8	0	1 000 €
Porte-vélos pour crochet d'attelage (adaptable sur tous les véhicules de la marque Audi). Pour 2 vélos maximum - Accessoires d'Origine Audi®	4G1071105	0	629 €*
Rétroviseurs extérieurs dégivrants, jour/nuit automatique et escamotables	6XK	0	140 €
Télécommande universelle programmable HomeLink à fréquence radio. (Précisions et liste de compatibilités sur <a href="http://www.homelink.com">www.homelink.com</a> )	VC1	0	280 €
Sac à skis amovible. Convient pour 4 paires de skis jusqu'à 200 cm ou 2 snowboards	3X2	0	240 €
<b>Confort/Esthétique intérieure</b>			
Accoudoirs de portières avant et arrière garnis de cuir de la couleur de la sellerie	7HB	0	300 €
Applications décoratives Carbone Atlas sur contre-portes et console centrale	5MK	0	360 €
Applications décoratives d'acier tissé sur contre-portes. Console centrale laquée noire	5MZ	0	540 €
Applications décoratives en bois de bouleau veiné gris sur contre-portes et console centrale	5TZ	0	240 €
Applications décoratives style piano laqué noir sur contre-portes et console centrale	5TL	0	470 €

0 : option S : proposé en série — : non proposé. \* Prix TTC client conseillé, hors pose. Sous réserve de changement de références ou de péremptions. Rapprochez-vous de votre Magasin.





Retrouvez les vidéos explicatives à partir des liens interactifs.



	Code	S5 Cabriolet	Prix TTC
<b>Confort/Esthétique intérieure (suite)</b>			
Chauffage de nuque intégré dans les sièges avant, 3 réglages possibles. (Oblige [PS8])	9K1	0	560 €
Cintre à vêtements, à fixer sur le dossier des sièges avant - Accessoires d'Origine Audi®	4L0061127	0	25 €*
Sellerie cuir Nappa fin avec sièges avant Sport S. (Oblige [PS6])	N3M	0	1 150 €
Sellerie cuir Milano pour sièges avant climatisés : version exclusive avec bourrelets latéraux marqués et structure moelleuse pour un confort luxueux	N5W	0	720 €
Sièges avant et arrière chauffants : chauffe-dossier et assise y compris partie latérale des sièges	4A4	0	750 €
Sièges avant électriques et conducteur à mémoire 2 combinaisons + rétroviseurs extérieurs jour/nuit automatiques, rétroviseurs extérieurs à mémoire dégivrants, escamotables	PV3/6XL	0	660 €
Sièges avant Sport S avec appuie-tête intégrés au dossier, réglage de la longueur d'assise, fonction Easy Entry. (Oblige [N3M], [7HB], [3X2] / Interdit [9K1])	PS6	0	780 €
Sièges Confort climatisés à l'avant, version exclusive avec bourrelets latéraux marqués et structure moelleuse pour un confort luxueux ; ventilation et chauffage actifs, chauffage automatique pour protection contre le refroidissement, cuir perforé au niveau des assises ventilées des sièges avant et des assises non ventilées des sièges arrière. (Oblige [N5W] et [9K1])	PS8	0	1 060 €
Siège bébé Audi pour enfant jusqu'à 13 kg gris titane/noir - Accessoires d'Origine Audi®	4L0019901A	0	269 €*
Siège enfant Audi avec ISOFIX pour enfants de 9 à 18 kg gris titane/noir - Accessoires d'Origine Audi®	4L0019903AEUR	0	339 €*
Siège enfant Audi Youngster Plus pour enfants de 15 à 36 kg gris titane/noir - Accessoires d'Origine Audi®	4L0019905B	0	360 €*
Tapis de coffre - Accessoires d'Origine Audi®	8F0061160	0	45 €*
Volant airbag Sport 3 branches multifonction en cuir avec palettes de changement de vitesse et partie basse plate. (Inclut logo S5)	2PK	0	130 €
<b>Châssis/Esthétique extérieure</b>			
 <b>Audi Drive Select</b> : modification des caractéristiques de la voiture (direction, pédale d'accélérateur et embrayage). Différents réglages à travers trois modes : Confort, Auto et Dynamique ainsi que le mode supplémentaire Individuel en présence du MMI	2H1	0	360 €
Amortissement piloté : adaptation du châssis aux différentes situations de conduite et aux diverses natures de la chaussée. (Oblige [2H1])	1BL	0	1 010 €
 <b>Différentiel quattro® Sport</b> : répartition dynamique de la puissance motrice sur l'essieu arrière. (Oblige [2H1])	GH2	0	1 150 €
Direction Dynamique : régulation dynamique de l'effort et de l'angle de direction en fonction de la situation de conduite. Confort et dynamique de conduite accrues en cas de changement de voie, de stationnement et de conduite sur route sinueuse. (Oblige [2H1])	1N8	0	1 210 €

0 : option. \* Prix TTC client conseillé, hors pose. Sous réserve de changement de références ou de péremptions. Rapprochez-vous de votre Magasin.



	Code	S5 Cabriolet	Prix TTC
<b>Châssis/Esthétique extérieure (suite)</b>			
2 roues Complètes Hiver gauche 8 J x 18" ET 31, avec pneus 245/40 R 18 97V XL - Accessoires d'Origine Audi®	8T0073638A 8Z8	0	1 495 €*
2 roues Complètes Hiver droite 8 J x 18" ET 31, avec pneus 245/40 R 18 97V XL - Accessoires d'Origine Audi®	8T0073538A 8Z8	0	1 495 €*
4 Jantes en aluminium coulé style S 5 branches parallèles en étoile, 8,5 J x 19", avec pneus 255/35 R 19	PRJ	0	1 300 €
4 Jantes Audi exclusive en aluminium coulé style 5 branches triples, 9 J x 19", avec pneus 255/35 R 19	PQ6	0	1 390 €
4 Jantes Audi exclusive en aluminium coulé style 20 rayons en deux parties, 9 J x 19", avec pneus 255/35 R 19	PQS	0	1 390 €
4 Jantes Audi exclusive en aluminium coulé style 5 branches «Rotor», finition titane, polies, 9 J x 19", avec pneus 255/35 R 19	PQT	0	1 630 €
4 Jantes Audi exclusive en aluminium coulé style 7 branches doubles, 9 J x 20", avec pneus 265/30 R 20	PQF	0	2 050 €
Peinture métallisée ou nacrée	—	0	910 €
Peinture cristal	—	0	1 570 €
Rétroviseurs extérieurs couleur carrosserie	6FA	0	Gratuit
Suppression totale d'identification arrière (modèle et moteur)	2Z0	0	Gratuit
<b>Infotainment</b>			
  <b>Audi Music Interface</b> : permet de relier grâce à un adaptateur (disponible en Accessoires d'Origine Audi®) un iPod de génération 4 et plus, un iPhone (fonctionnalité musique), un lecteur MP3 ainsi que d'autres sources de stockage USB au MMI. Logé dans la boîte à gants, il peut être commandé via le MMI ou le volant multifonction. Supprime la prise AUX-IN	UF7	0	300 €
Câble adaptateur iPod pour Audi Music Interface. Non compatible avec iPod Shuffle - Accessoires d'Origine Audi®	4F0051510K	0	39 €*
Câble adaptateur USB pour Audi Music Interface - Accessoires d'Origine Audi®	4F0051510Q	0	39 €*
Câble adaptateur Mini USB pour Audi Music Interface - Accessoires d'Origine Audi®	4F0051510H	0	39 €*
Câble adaptateur prise Jack pour Audi Music Interface - Accessoires d'Origine Audi®	4F0051510F	0	39 €*
Changeur 6 CD compatible MP3 ou WMA dans la boîte à gants. Ne permet pas la lecture de fichiers de musique protégés (DRM). (Oblige [PNQ])	7D1	0	Gratuit
GPS Advanced : système de navigation MMI de troisième génération incluant les données de navigation sur disque dur, un écran couleur 7", un lecteur DVD, 2 lecteurs de cartes SDHC compatibles MP3 / WMA / AAC, une prise AUX-IN, une interface Bluetooth, le choix entre trois routes alternatives, l'affichage des cartes avec coloration topographique et curiosités, et les villes en 3D. Défilement le long de la carte à l'aide du joystick du MMI, informations routières sur écran partagé, guidage dynamique (TMC). Affichage complémentaire sur l'ordinateur de bord. Disque dur d'une capacité de 20 Go permettant de stocker de la musique, prise d'entrée AUX-IN et audiostreaming. 8 haut-parleurs (puissance totale 80 W). (Oblige [7D1])	PNQ	0	940 €
Réception radio numérique (DAB) intégrée au MMI : réception de stations numériques en plus de l'offre analogique (FM, MO, LO) pour une meilleure qualité sonore. Réception selon disponibilité d'un réseau numérique local	QV3	0	400 €
Réception TV analogique et numérique (DVB-T) non cryptées (image TV / AV seulement à l'arrêt, son TV / AV permanent). Réception selon disponibilité d'un réseau analogique / numérique local. Connexion possible de 2 sources AV externes via un câble adaptateur optionnel (Accessoires d'Origine Audi®). (Oblige [PNQ])	QU7	0	1 210 €

20



0 : option. \* Prix TTC client conseillé, hors pose. Sous réserve de changement de références ou de péremptions. Rapprochez-vous de votre Magasin.

Les jantes Accessoires d'Origine Audi® sont livrées en complément des jantes de série.

 **Retrouvez les vidéos explicatives à partir des liens interactifs.**



**S5**  
Cabriolet

	Code	S5 Cabriolet	Prix TTC
<b>Infotainment (suite)</b>			
Réception radio numérique et réception TV analogique et numérique (image TV / AV seulement à l'arrêt, son TV / AV permanent). Réception selon disponibilité d'un réseau analogique / numérique local. Connexion possible de 2 sources AV externes via un câble adaptateur optionnel (Accessoires d'Origine Audi®). (Oblige [PNQ])	QU6	0	1 610 €
 <b>Système audiophonique Bang &amp; Olufsen</b> : 14 haut-parleurs haute performance, 1 haut-parleur central et 2 haut-parleurs médium dans le tableau de bord, 1 haut-parleur aigu dans chaque triangle de rétroviseur, 1 haut-parleur grave dans chacune des portes avant, 2 haut-parleurs graves et 2 haut-parleurs grave et aigu coaxiaux dans les garnitures latérales, 2 haut-parleurs Surround et 1 haut-parleur de basse (subwoofer) dans la plage arrière. Compensation dynamique des bruits ambiants, amplificateurs 10 canaux, puissance totale 505 W	9VK	0	840 €
Préparation pour téléphone portable (Bluetooth) : comprend un dispositif mains libres et une préparation pour chargeur de téléphone portable situé dans l'accoudoir central avant permettant la réception/émission des appels par l'antenne du véhicule. Adaptateur et informations sur les téléphones portables compatibles auprès de votre partenaire Audi et sur le site <a href="http://www.audi.fr">http://www.audi.fr</a> rubrique Audi connect	9ZF	0	270 €
Berceau universel pour téléphone, compatible avec de nombreux téléphones, informations auprès de votre Partenaire Audi - Accessoires d'Origine Audi®	4G0051435	0	105 €*
Câble de chargement pour téléphone portable, pour berceau téléphone universel, pour iPhone - Accessoires d'Origine Audi®	8V0051435B	0	35 €*
Câble de chargement pour téléphone portable, pour berceau téléphone universel, pour prise micro-USB droite - Accessoires d'Origine Audi®	8V0051435C	0	29 €*
Câble de chargement pour téléphone portable, pour berceau téléphone universel, pour prise micro-USB droite à 90° - Accessoires d'Origine Audi®	8V0051435D	0	29 €*
Combiné téléphone à l'avant (téléphone 8W) : écran couleur et lecteur de carte SIM intégré. Rédaction de SMS facilitée grâce à une reconnaissance automatique de mots. Combiné situé dans l'accoudoir central avant. Oblige [PNQ])	PT4	0	1 180 €
 <b>Téléphone de voiture 8 W</b> Bluetooth via l'antenne du véhicule. Carte SIM non nécessaire si téléphone portable Bluetooth avec SIM Access Profile (informations sur les portables compatibles auprès de votre partenaire Audi ou sur le site <a href="http://www.audi.fr">http://www.audi.fr</a> rubrique Audi connect. Donne accès à Audi Service en Ligne, un hotspot WLAN et à Google Earth. Lecteur de carte SIM dans le tableau de bord. Oblige [PNQ])	9ZW	0	710 €
<b>Personnalisation Audi exclusive</b>			
Applications décoratives de bois Audi exclusive	YTA/S3G	0	1 110 €
Couronne de volant, levier de vitesses et soufflet garnis de cuir Audi exclusive	YRB/S3G	0	970 €
Couronne de volant garnie de cuir Audi exclusive	YRH/S3G	0	560 €
Pack 2 échange standard cuir Nappa Audi exclusive : sellerie, appuie-tête, contre-portes et accoudoir central avant en cuir Nappa Audi exclusive. La couleur du cuir et des surpiqures est personnalisable	PYD/S3G	0	6 460 €
Pack 2 échange standard cuir Nappa / Alcantara Audi exclusive : partie centrale des sièges, contre-portes et garnitures latérales en Alcantara Audi exclusive, bourrelets latéraux, appuie-tête et accoudoir central avant en cuir Nappa Audi exclusive. La couleur du cuir, de l'Alcantara et des surpiqures est personnalisable	PYF/S3G	0	6 460 €
Plancher garni de moquette de coloris Audi exclusive. Inclut tapis de sol avec passepoils de coloris Audi exclusive (les tapis et passepoils peuvent être demandés d'une couleur différente de celle de la moquette). (Incompatible avec [YSR])	YSQ/S3G	0	1 210 €
Tapis de sol Audi exclusive avec passepoil personnalisable	YSR/S3G	0	490 €
Peinture Audi exclusive	Q0--	0	2 730 €

21

0 : option. \* Prix TTC client conseillé, hors pose. Sous réserve de changement de références ou de péremptions. Rapprochez-vous de votre Magasin.



Retrouvez les vidéos explicatives à partir des liens interactifs.

S5  
Cabriolet

Tarifs

Intérieur  
Extérieur

Jantes

Équipements  
de série

Options

Caractéristiques  
techniques



22



**S5**  
Cabriolet



## S5 Cabriolet 3.0 TFSI (333 ch) quattro S tronic 7

Moteur - Appareillage électrique	
Moteur	Moteur 6 cylindres essence en V, bloc en aluminium à injection directe, DACT, compresseur mécanique à deux refroidisseurs d'air de suralimentation, système d'alimentation en carburant haute et basse pression régulé suivant les besoins
Commande des soupapes / Nombre de soupapes par cylindre	Calage variable continu de l'arbre à cames d'admission / 4
Cylindrée (cm <sup>3</sup> )	2 995
Puissance maxi en ch (kW) à tr/mn	333 (245) / 5 500 - 6 500
Couple maxi en (Nm) à tr/mn	440 / 2 900 - 5 300
Transmission / Jantes	
Transmission	quattro
Boîte de vitesses	S tronic 7
Jantes / Pneus	Jantes en aluminium forgé, 8,5 J x 18", avec pneus 245/40 R 18
Poids / Volumes	
Poids à vide (kg) / Total maxi autorisé en charge (kg)	1 880 / 2 380
Charge sur pavillon (kg) / Poids sur la flèche (kg)	- / 80
Remorque freinée sur rampe 8 % / 12 % / non freinée (kg)	2 100 / 1 900 / 750
Réservoir de carburant (l)	61
Performances - Consommation - Niveau sonore	
Vitesse maximale (km/h) sur circuit	250 (limitée)
Accélération de 0 à 100 km/h (s)	5,4
Carburant	Super sans plomb / 95 RON
Consommation cycles urbain / routier / mixte (l/100 km)	11,2 / 6,9 / 8,5
Émissions massiques de CO <sub>2</sub> en cycle mixte (g/km)	199
Norme antipollution	EU 5
Start/Stop / Récupération d'énergie	oui / oui

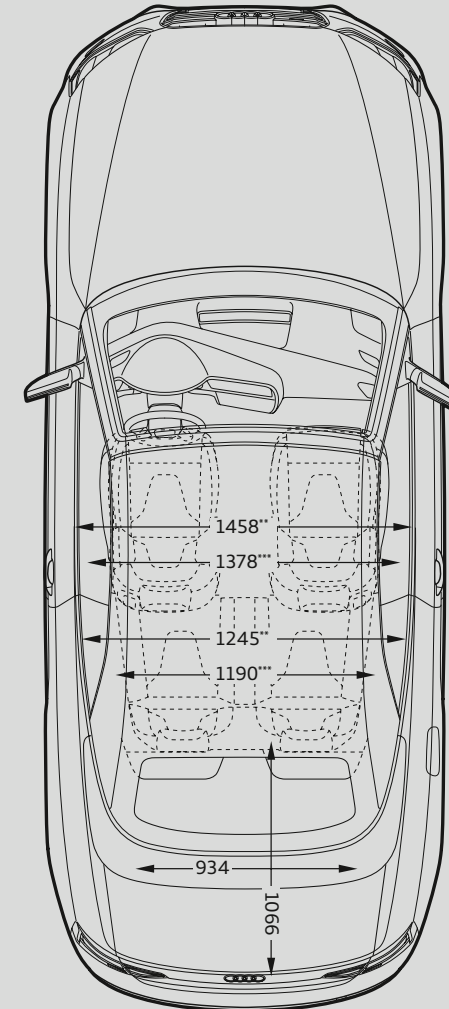
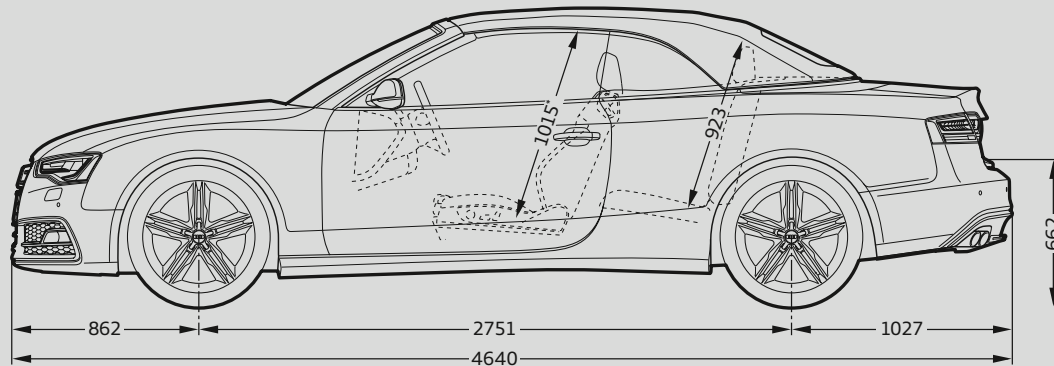
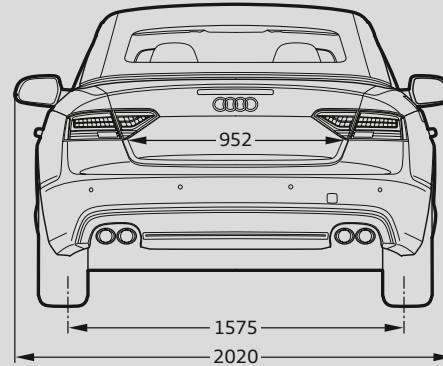
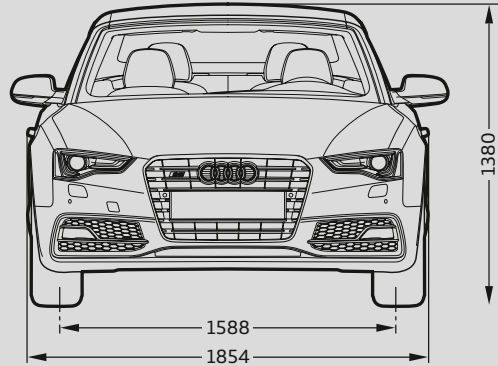

\* Espace maximum au-dessus de la tête. \*\* Largeur d'épaules. \*\*\* Largeur de l'habitacle (incluant les accoudoirs)  
Toutes les cotes sont indiquées en millimètres.

AUDI FRANCE  
BP 62  
02601 Villers-Cotterêts Cedex  
Réalisation  
ALTAVIA-PARIS  
TARIF061212/S5CAB

Le modèle, les versions et les équipements présentés dans ce catalogue ainsi que certains services ne sont pas disponibles dans tous les pays. Les automobiles qui figurent sur les photos comportent des équipements en option avec le supplément de prix. Les informations concernant : possibilités de livraison, aspect, performances, dimensions, poids, consommation et frais d'entretien des véhicules correspondent aux données en notre possession à la date d'impression. Les informations contenues dans le présent document sont modifiables à tout moment et sans préavis. Pour plus d'information veuillez vous rapprocher de votre Distributeur Audi.

Les matériaux et composants de ce véhicule ont été conçus pour minimiser leur impact sur l'environnement, dans le respect de la réglementation relative aux véhicules hors d'usage. Ont ainsi été privilégiés des composants et matériaux recyclés et/ou ré-employables et/ou valorisables, visant à faciliter le démontage et la dépollution des véhicules hors d'usage ainsi qu'à préserver l'environnement. Tout véhicule en fin de vie peut être cédé gratuitement par son dernier propriétaire aux démolisseurs et broyeurs agréés par les services compétents. Pour plus de renseignements sur la cession des véhicules hors d'usage et/ou les dispositifs mis en place pour prévenir les atteintes environnementales, n'hésitez pas à contacter votre distributeur Audi, ou Audi France, 11, avenue de Boursonne - BP 62 - 02601 Villers-Cotterêts Cedex.

[www.audi.fr](http://www.audi.fr)