



Tarif au 06.12.2012

Q5

Vorsprung durch Technik 

Ce catalogue est connecté : Audi vous propose de vivre une expérience interactive avec un concentré de technologie.

Lors de la lecture de ce catalogue, découvrez en vidéo les technologies de pointe Audi sur votre Smartphone et découvrez ce qui rendra votre Audi absolument unique.

2

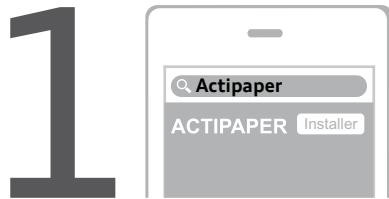

Téléchargez gratuitement Actipaper depuis



Lancez l'application Actipaper et flashez les codes imprimés sur le catalogue.



Découvrez plus d'infos, d'explications et des vidéos sur votre Smartphone.

Les vidéos à découvrir à partir des liens média présentent le bénéfice des technologies de façon générique sans que celles-ci soient strictement conformes au véhicule présenté dans ce programme de commande.



Q5

D IN Q 5101

TFSI

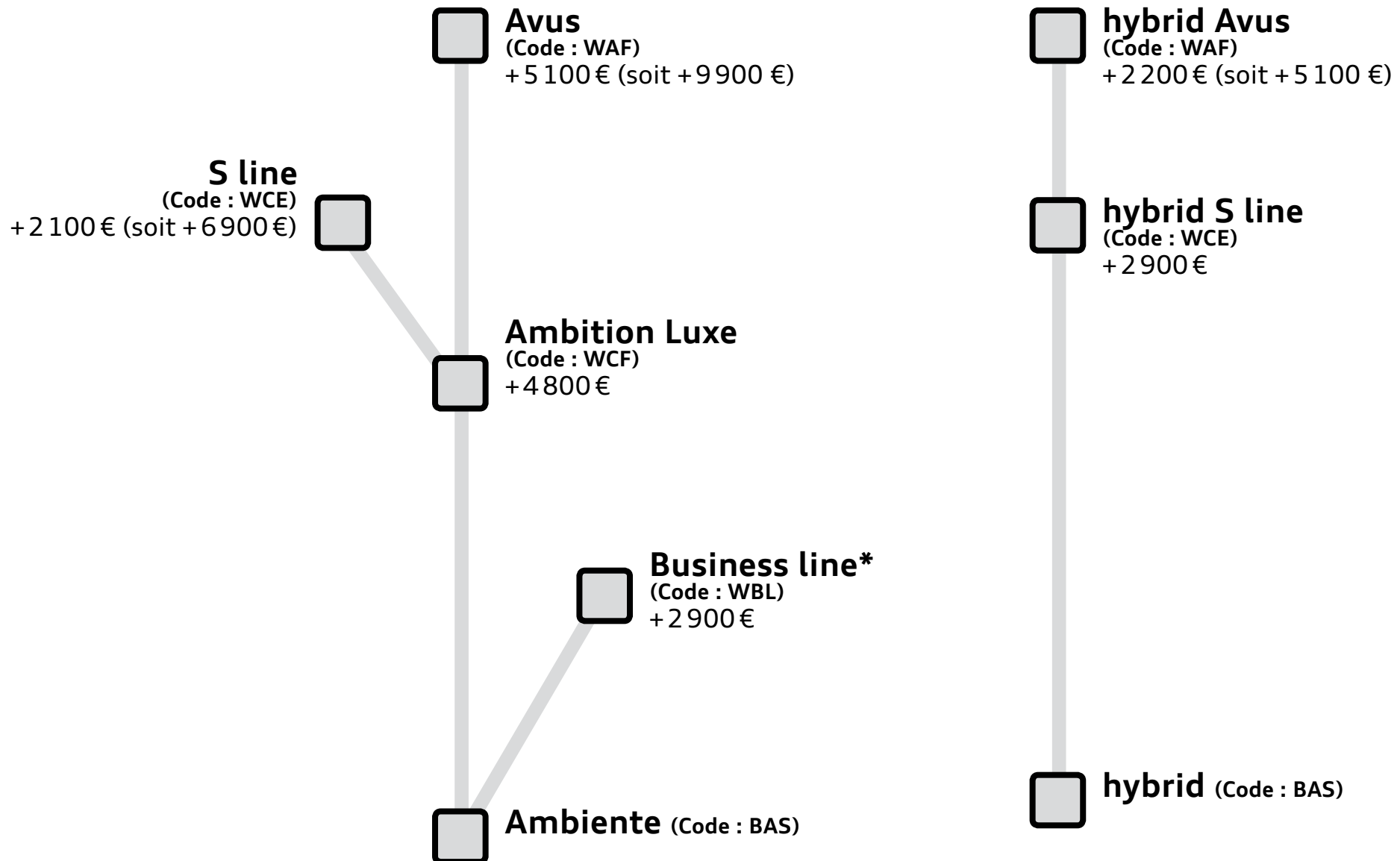

Q5

CODE FINITION À SAISIR	Puissance	Transmission	Émissions CO ₂ (g/km)	Puissance fiscale (CV)	prix client TTC					Code Modèle
					Ambiente	Business line*	Ambition Luxe	S line	Avus	
					[BAS]	[WBL]	[WCF]	[WCE]	[WAF]	
Version essence										
2.0 TFSI	180 ch	quattro BVM 6	174	11	39 900 €	42 800 €	44 700 €	46 800 €	49 800 €	8RB0N90000
2.0 TFSI	225 ch	quattro BVM 6	176	14	42 300 €	45 200 €	47 100 €	49 200 €	52 200 €	8RB0A90000
2.0 TFSI	225 ch	quattro tiptronic 8	184	14	44 500 €	47 400 €	49 300 €	51 400 €	54 400 €	8RB0AA0000
V6 3.0 TFSI	272 ch	quattro tiptronic 8	199	18	49 500 €	52 400 €	54 300 €	56 400 €	59 400 €	8RB07A0000
Version diesel avec filtre à particules										
2.0 TDI	143 ch	BVM 6	139	8	36 700 €	39 600 €	41 500 €	43 600 €	46 600 €	8RB0SC0000
2.0 TDI	143 ch	quattro BVM 6	154	8	39 200 €	42 100 €	44 000 €	46 100 €	49 100 €	8RB0S90000
2.0 TDI**	177 ch	quattro BVM 6	154	10	41 900 €	44 800 €	46 700 €	48 800 €	51 800 €	8RB0M90000
2.0 TDI	177 ch	quattro S tronic 7	159	10	44 100 €	47 000 €	48 900 €	51 000 €	54 000 €	8RB0MY0000
V6 3.0 TDI	245 ch	quattro S tronic 7	169	15	50 400 €	53 300 €	55 200 €	57 300 €	60 300 €	8RB0JY0000

* Version Business line réservée aux personnes morales (à l'exclusion des entités exerçant une activité de commercialisation ou de location courte durée d'automobiles et hors catégorie juridique INSEE n° 6. Exemple : sociétés civiles, groupements fonciers, etc.).

** Modèle équipée d'un convertisseur catalytique d'oxyde d'azote avec réservoir AdBlue®

version hybride (essence + électricité)	Puissance	Transmission	Émissions CO ₂ (g/km)	Puissance fiscale (CV)	hybrid	hybrid S line	hybrid Avus	Code modèle
					[BAS]	[WCE]	[WAF]	
Full hybrid	245 ch	quattro tiptronic 8	159	12	56 300 €	59 200 €	61 400 €	8RB0GA0000







Retrouvez les vidéos explicatives à partir des liens interactifs.



Offres de financement Q5*

Garantie et entretien inclus**

	Puissance	Transmission	36 loyers TTC Garantie incluse					Option d'achat finale TTC					Coût total TTC					
			Ambiente	Business line	Ambition Luxe	S line	Avus	Ambiente	Business line	Ambition Luxe	S line	Avus	Ambiente	Business line	Ambition Luxe	S line	Avus	
essence																		
	2.0 TFSI	180 ch	quattro BVM 6	846 €	905 €	943 €	986 €	1 047 €	15 561 €	16 692 €	17 433 €	18 252 €	19 422 €	46 002 €	49 257 €	51 390 €	53 747 €	57 114 €
	2.0 TFSI	225 ch	quattro BVM 6	894 €	953 €	992 €	1 035 €	1 096 €	16 497 €	17 628 €	18 369 €	19 188 €	20 358 €	48 696 €	51 951 €	54 084 €	56 441 €	59 808 €
 	2.0 TFSI	225 ch	quattro tiptronic 8	939 €	998 €	1 037 €	1 080 €	1 141 €	17 355 €	18 486 €	19 227 €	20 046 €	21 216 €	51 165 €	54 420 €	56 553 €	58 910 €	62 278 €
	V6 3.0 TFSI	272 ch	quattro tiptronic 8	1 041 €	1 100 €	1 139 €	1 181 €	1 242 €	19 305 €	20 436 €	21 177 €	21 996 €	23 166 €	56 778 €	60 033 €	62 166 €	64 523 €	67 890 €
diesel avec filtre à particules																		
	2.0 TDI	143 ch	BVM 6	697 €	749 €	784 €	821 €	876 €	17 616 €	19 008 €	19 920 €	20 928 €	22 368 €	42 700 €	45 978 €	48 126 €	50 500 €	53 891 €
	2.0 TDI***	177 ch	quattro BVM 6	742 €	794 €	829 €	867 €	921 €	18 816 €	20 208 €	21 120 €	22 128 €	23 568 €	45 526 €	48 804 €	50 952 €	53 326 €	56 717 €
 	2.0 TDI***	177 ch	quattro BVM 6	791 €	843 €	877 €	915 €	970 €	20 112 €	21 504 €	22 416 €	23 424 €	24 864 €	48 578 €	51 856 €	54 004 €	56 378 €	59 769 €
	2.0 TDI	177 ch	quattro S tronic 7	830 €	883 €	917 €	955 €	1 009 €	21 168 €	22 560 €	23 472 €	24 480 €	25 920 €	51 065 €	54 343 €	56 491 €	58 865 €	62 256 €
	V6 3.0 TDI	245 ch	quattro S tronic 7	944 €	997 €	1 031 €	1 069 €	1 123 €	24 192 €	25 584 €	26 496 €	27 504 €	28 944 €	58 187 €	61 465 €	63 613 €	65 987 €	69 378 €
Version hybride (essence + électricité)																		
	Full hybrid	245 ch	quattro tiptronic 8	hybrid 1 136 €	hybrid S line 1 193 €	hybrid Avus 1 236 €	hybrid 23 646 €	hybrid S line 24 864 €	hybrid Avus 25 788 €	hybrid 64 559 €	hybrid S line 67 822 €	hybrid Avus 42 948 €						

*Offres en Location avec Option d'Achat pendant 36 mois et 45 000 km avec garantie et entretien inclus, réservées aux particuliers du 06/12/2012 au 31/03/2013 chez tous les Distributeurs Audi présentant ces financements, sous réserve d'acceptation du dossier par Audi Bank division de Volkswagen Bank GmbH - SARL de droit allemand - Capital social : 318 279 200 € - Succursale France : Paris Nord 2 - 22 avenue des nations 93420 Villepinte - RCS Bobigny 451 618 904 - ORIAS : 08 040 267 (www.oriais.fr) et après expiration du délai légal de rétractation.

** Forfait Service Entretien aux Particuliers souscrit auprès d'Opteven service - SAS au capital de 365 878 € - Siège social : 109 bd Stalingrad - 69100 Villeurbanne - RCS Lyon N° B 333 375 426. Coût du Forfait Service Entretien aux Particuliers hors financement : 756€.

Un crédit vous engage et doit être remboursé. Vérifiez vos capacités de remboursement avant de vous engager.



Extension de garantie Q5

	Extension de Garantie 1 an supplémentaire (2 + 1)		Extension de Garantie 2 ans supplémentaires (2 + 2)		Extension de Garantie 3 ans supplémentaires (2 + 3)	
km	60 000	90 000	80 000	120 000	100 000	150 000
option	EA2	EA3	EA5	EA6	EA8	EA9
Q5	520 €	680 €	1 090 €	1 520 €	1 820 €	2 750 €

Plus serein, plus longtemps

Audi garantit ses voitures 2 ans sans limitation kilométrique. Pour plus de sérénité, il est possible de souscrire un contrat de garantie complémentaire portant la durée de la garantie à 3, 4 ou 5 ans. Cette extension de garantie est strictement le prolongement de la garantie constructeur.

La peinture et l'anticorrosion sont respectivement garanties 3 ans et 12 ans.

La périodicité des vidanges est variable. Une alerte sera affichée par l'indicateur de maintenance. L'intervalle entre chaque vidange ne doit pas être supérieur à 30 000 km. Les révisions doivent être effectuées au maximum tous les 2 ans, selon le style de conduite et les conditions d'entretien.

7

Offres disponibles :

- ▶ Extension de garantie **1 an** / 60 000 km ou 90 000 km
- ▶ Extension de garantie **2 ans** / 80 000 km ou 120 000 km
- ▶ Extension de garantie **3 ans** / 100 000 km ou 150 000 km

Le contrat prend fin lorsque la première des 2 échéances (durée ou kilométrage) est atteinte.

En cas de défaillance mécanique, électrique, le contrat de garantie permet de bénéficier notamment des réparations et/ou remplacement des pièces suivantes :

- ▶ Moteur
- ▶ Boîte de transfert
- ▶ Transmission
- ▶ Direction, circuit électrique
- ▶ Carters
- ▶ Boîte de vitesses
- ▶ Embrayage (hors disque)
- ▶ Système de refroidissement
- ▶ Suspensions (hors amortisseurs)

Ces interventions doivent être effectuées chez un Partenaire Audi Service. Lors de la revente, le contrat est cessible avec le véhicule, ce qui en augmente la valeur.

En cas de revente du véhicule avant le terme du contrat, le nouveau propriétaire bénéficiera des prestations souscrites.

Conditions Générales de Vente disponibles dans le réseau Audi Service ou sur www.audi.fr



Intérieurs

	Sièges / Surpiqûres	Tableau de bord (haut/bas)	Moquette	Ciel de pavillon	Pack Design	Pack Design Sport	Pack Design Sport	Pack Design Sport	Pack Design	Pack Design Sport	Pack Design Plus	Pack Design Plus Sport	Pack Audi exclusive line	
					Tissu Havane	Tissu micron	Cuir Nappa / tissu Sprint	Cuir Nappa / Alcantara	Cuir Milano	Cuir Milano	Cuir Nappa fin	Cuir Nappa fin	Cuir Nappa fin bicolore	
Code						[PEK]	[N7V]	[PED]	[PEB]	[PEL]	[PEC]**	[PEE]**	WQK	PQL*
Série sur					Ambiente Business line	—	—	S line	Ambition luxe Avus	—	—	—	—	
Option sur					—	Ambiente Business line	S line	Ambiente Business line Ambition luxe Avus	Ambiente Business line	Ambiente Business line Ambition luxe Avus	Ambition luxe Avus	Ambition luxe Avus S line	Ambition luxe Avus	S line
IE	Gris titane	Gris acier / Gris acier	Gris acier	Argent lunaire	N	S	—	S	N / C	S	N	S	—	
FZ	Noir	Noir / Noir	Noir	Argent lunaire	—	S	—	S	N / C	S	N	S	—	
VI	Beige pistache	Beige truffe / Beige truffe	Beige truffe	Beige soie	N	—	—	—	N / C	S	N	S	—	
IO	Noir-Brun maya	Noir / Noir	Noir	Argent lunaire	N	—	—	—				—	—	
IK	Gris titane	Noir / Noir	Noir	Argent lunaire	—	—	—	—				S	—	
VR	Brun marronnier	Noir / Noir	Noir	Argent lunaire	—	—	—	—	C			S	—	
Intérieurs spécifiques S line														
QE	Noir / Noir	Noir	Noir	Noir	—	—	—	—	—	—	—	S [N2R]**	—	
QF	Noir / Argent	Noir	Noir	Noir	—	—	S	S [N7K]		—	—	—	—	
Intérieurs spécifiques Audi exclusive line														
QX	Noir - Brun Cognac / Brun Cognac	Noir	Noir	Noir	—	—	—	—	—	—	—	—	S	S
UA	Noir - Blanc albâtre / Blanc albâtre	Noir	Noir	Noir	—	—	—	—	—	—	—	—	S	S
UH	Noir - Gris nuage / Gris nuage	Noir	Noir	Noir	—	—	—	—	—	—	—	—	S	S

N : Sièges normaux de série / C : Sièges Confort en option [PS8] / S : Sièges Sport. * [PQL] : Code du Pack Audi exclusive line pour la finition S line.

** code option obligeant le [7HB] ou [7HC]. — : non disponible.

Combinaisons teintes de carrosserie / coloris intérieur

Teintes de carrosserie	Code coloris	N° de laque	Peinture contrastée*
* Argent glacier métallisé	P5P5	X7W	Noir mate
* Blanc glacier métallisé	2Y2Y	S9R	Gris platine mate
Blanc ibis	T9T9	Y9C	Noir mate
* Bleu lunaire métallisé	W1W1	X5R	Gris platine mate
* Bleu scuba métallisé	S9S9	X5Q	Gris platine mate
* Brun maya	G4G4	Y8T	Gris platine mate
* Brun teck métallisé	4U4U	Z8W	Gris platine mate
* Gris cuvée métallisé	0D0D	X1Y	Gris platine mate
* Gris mousson métallisé	0C0C	X7R	Noir mate
* Gris volcan nacré	1R1R	Z7L	Gris platine mate
Noir brillant	A2A2	Y9B	Gris platine mate
* Noir fantôme nacré	L8L8	Z9Y	Noir mate
* Rouge volcan métallisé	1G1G	Y3M	Gris platine mate
Teinte de carrosserie spécifique S line			
** Gris Daytona nacré	6Y6Y	Z7S	Gris platine mate
Teinte de carrosserie spécifique Audi exclusive			
* Sur demande	Q0Q0	—	Selon la couleur choisie

* : Supplément de prix, voir tarif options. ** : prix d'une peinture métallisée/nacrée sur la finition S line. Pour les autres finitions, prix d'une peinture Audi exclusive





1 De série sur **Ambiente** :
4 jantes en aluminium forgé
style 7 branches, 8 J x 17"
avec pneus 235/65 R17 104W.
Code C4T

2 De série sur **Business line**, en option
sur **Ambiente et Ambition Luxe** :
4 jantes en aluminium coulé
style 6 branches, 8 J x 17"
avec pneus 235/65 R17 104W.
Code C4H

3 De série sur **Ambition Luxe**,
en option sur **Ambiente**,
Business line et Avus :
4 jantes en aluminium coulé
style 5 branches en V, 8 J x 18"
avec pneus 235/60 R18 103W.
Code PRN

4 De série sur **S line**, en option
sur **Ambition Luxe, Avus** :
4 jantes en aluminium coulé
style 5 branches, 9 J x 19",
avec pneus 235/55 R19 100W.
Code PQR

5 De série sur **Avus**,
en option sur **Ambiente**,
Ambition luxe, hybrid et hybrid Avus :
4 jantes en aluminium coulé
style 5 branches étoile, 8 J x 19"
avec pneus 235/55 R19 100W.
Code PRV

6 En option sur **Ambiente**,
Business line, Ambition Luxe et Avus :
4 jantes en aluminium coulé
style 10 branches en V, 8 J x 18"
avec pneus 235/60 R18 103W.
Code PRC

7 En option sur **Ambiente**,
Business line, Ambition Luxe,
Avus, hybrid et hybrid Avus :
4 jantes en aluminium coulé
style 5 branches, 8 J x 19"
avec pneus 235/55 R19 100W.
Code PRL

8 En option sur **Ambition Luxe**,
S line, Avus et Q5 hybrid :
4 jantes en aluminium coulé
style 5 branches Off-road, 8 J x 19"
avec pneus 235/55 R19 100W.
Code PQ2

9 En option sur
Ambition luxe, Avus,
hybrid et hybrid Avus :
4 jantes en aluminium coulé
style 5 branches anthracite,
partiellement polie, 8,5 J x 20"
avec pneus 255/45 R20 100W.
Code PR1

10 En option sur **Ambition Luxe**,
S line, Avus et Q5 hybrid :
4 jantes en aluminium coulé
style 5 branches doubles
Off-road, 8,5 J x 20 "
avec pneus 255/45 R20 100W.
Code PQ7



11 En option sur Ambition Luxe, S line, Avus et Q5 hybrid :
4 jantes en aluminium coulé style 20 rayons, en deux parties, 8,5 J x 20" avec pneus 255/45 R20 100W.
Code PQS

12 En option sur Ambition Luxe, S line, Avus et Q5 hybrid :
4 jantes en aluminium coulé style 7 branches doubles, 8,5 J x 20" avec pneus 255/45 R20 100W.
Code PQF

13 En option sur Ambition Luxe, S line, Avus et Q5 hybrid :
4 jantes en aluminium coulé style 5 branches triples, 8,5 J x 20" avec pneus 255/45 R20 100W.
Code PQ6

14 En option sur Ambition Luxe, S line, Avus et Q5 hybrid :
4 jantes en aluminium coulé style 5 branches triples, finition titane, 8,5 J x 20" avec pneus 255/45 R20 100W.
Code PQQ

15 De série sur Q5 hybrid :
4 jantes en aluminium coulé style 10 branches turbine, 8 J x 19" avec pneus 235/55 R 19 100W.

16 En option sur Q5 hybrid :
4 Jantes en aluminium coulé style 10 branches turbine anthracite, partiellement polie, 8,5 J x 20 avec pneus 255/45 R 20 100W.
Code PRQ

Sécurité

Airbag grand volume pour le conducteur et le passager avant avec détection de la position du siège, airbag adaptatif pour le conducteur et le passager avant

Airbags latéraux (airbag thorax et bassin à l'avant)

Antidémarrage électronique intégré à la commande du moteur ; activation automatique par la clé du véhicule

Antipatinage électronique ASR : pour une bonne traction, empêche le patinage des roues motrices

Appuie-tête, réglables à l'avant et à l'arrière

Audi Backguard : en cas de collision arrière, la conception du siège permet l'amortissement du haut du corps et le soutien plus précoce de la tête.
Ce système renforce la protection et réduit le risque de traumatisme cervical

Avertisseur deux tons sur le moyeu du volant

Carrosserie galvanisée (entièrement galvanisée aux endroits sensibles à la corrosion) : autoportante, soudée au groupe-plancher, zones de déformation définies à l'avant et à l'arrière (12 ans de garantie contre la corrosion)

Ceintures de sécurité : ceintures trois points à enrouleur pour tous les sièges, avec contrôle du port à l'avant, assorties à la couleur de l'habitacle

Châssis dynamique : pour un excellent dynamisme et un grand confort ; essieu avant allégé à cinq bras, barre stabilisatrice transversale tubulaire, essieu arrière en trapèze avec roues indépendantes ; amortisseurs à gaz bitubes et ressorts hélicoïdaux, ressort de butée, supports d'essieux avant solidaires de la carrosserie, supports d'essieux à paliers élastiques à l'arrière

Colonne de direction de sécurité : complète le potentiel de protection de la ceinture de sécurité et de l'airbag

Contrôle électronique de stabilisation ESC 8.1 avec détection de barres de toit : allie ABS, EBV, ASR et EDS à ses propres capteurs et compare les données de conduite avec les données de référence ; assure davantage de stabilité dans les situations critiques en freinant les roues une par une et en agissant sur la gestion du moteur.
Le système détecte automatiquement l'installation des barres de toit et adapte l'ESC en conséquence

Écrous de roues antivol ; ne s'enlèvent qu'au moyen de l'adaptateur fourni

Feux arrière, rouges, avec feux de recul blancs, feux arrière de brouillard intégrés, avec capot de coffre ouvert : fonction feux arrière dans le bandeau d'éclairage du pare-chocs

Hill Descent Control (HDC) : contrôle de descente qui permet de maintenir une vitesse stabilisée entre 9 km/h et 30 km/h. Possibilité d'activer le système jusqu'à 60 km/h

Indication de l'usure des garnitures de freins à l'avant ; affichage sur l'écran central

Limiteurs d'effort sur les ceintures de sécurité avant

Phares antibrouillard intégrés dans le bouclier avant

Phares halogènes à surfaces libres sous vitre transparente ; réglage électrique du site des phares et commande électrique des feux de stationnement, feux diurnes avec réflecteurs séparés

Prétensionneurs des ceintures de sécurité avant

quattro®, transmission intégrale permanente avec répartition asymétrique et dynamique de couple, différentiel central autobloquant, blocage électronique de différentiel EDS par intervention sur les freins des roues motrices

Réservoir avec protection contre les erreurs de ravitaillement pour les modèles Diesel



Sécurité (suite)

Roue de secours temporaire, incluant cric dans le coffre

Système d'airbags de tête sideguard avant et arrière

Système de freinage à double circuit en diagonale, système antiblocage ABS avec répartiteur électronique de freinage EBV, programme électronique de stabilisation ESC avec détection de barres de toit et assistance au freinage d'urgence, amplificateurs de freins en tandem, freins à disques à l'avant et à l'arrière, ventilés à l'avant.

Avertisseur de freinage d'urgence et fonction de séchage de disques de freins automatique

Triangle de présignalisation avec fixation sur la face interne du capot de coffre

Trousse de secours dans le vide-poches de l'accoudoir central arrière

Verrouillage électrique de la colonne de direction

Électriques et fonctionnels

Banquette arrière rabattable 60/40, déverrouillage à distance des dossiers via un levier dans la garniture latérale du coffre

Cendrier dans la console centrale à l'avant et à l'arrière, allume-cigare à l'avant

Contact d'allumage électronique : clé de contact mémorisant différentes données d'entretien

Déverrouillage de coffre par touche douce : déverrouillage avec assistance électrique

Éclairage intérieur, à temporisation avec contacteur sur toutes les portières ; lampe à l'avant avec deux spots de lecture supplémentaires, lampes à l'arrière avec fonction spots de lecture, cendrier éclairé à l'avant, boîte à gants, coffre et hayon éclairés, témoin lumineux de portière passif

Écran 6,5 pouces couleur intégré au tableau de bord, pour l'affichage des fonctions de la radio, de la climatisation et des fonctions du menu du véhicule, ainsi que de l'heure

Écran central avec affichage monochrome, pour température extérieure, autonomie, fréquence radio, rapport avec boîte automatique, révision, pression d'huile, défaut de freinage, niveau et température d'eau de refroidissement, usure des garnitures de freins, pictogramme de portières, signal pour manque de carburant

Essuie-glace deux vitesses : réglage d'intermittence sur 4 niveaux, commande de balayage coup par coup, lavage-balayage automatique

Essuie-glace arrière, avec lavage-balayage automatique, balayage au passage de la marche arrière pendant la durée de celle-ci (quand les essuie-glace avant sont activés)

Étui à lunettes, dans le module d'éclairage intérieur avant, au-dessus du rétroviseur intérieur

Filet de séparation, vertical, amovible

Frein de stationnement électromécanique : comprend la fonction de frein de secours sur les quatre roues durant la marche

Indicateur de rapport de vitesse dans le système d'information du conducteur : apporte une assistance au conducteur dans le choix du rapport de vitesse adapté

Instrumentation, avec éclairage réglable : tachymètre électronique avec compteur kilométrique totalisateur et journalier, compte-tours, heure, affichage de la température du liquide de refroidissement et de la réserve de carburant

Lève-vitres électriques à l'avant et à l'arrière avec protection anti-pincement et fonction ouverture/fermeture Confort par impulsion

Lunette arrière dégivrante avec minuterie

Miroir de courtoisie

Électriques et fonctionnels (suite)

Œillets de fixation, quatre œillets dans le coffre pour arrimer le chargement

Outillage de bord dans le coffre

Verrouillage centralisé avec fonction Autolock et télécommande à fréquence radio intégrée dans la clé du véhicule ; ouvre et ferme les portières, les vitres, le coffre et la trappe à carburant, avec code aléatoire

Vide-poches dans les contre-portes à l'avant et à l'arrière pouvant contenir une bouteille de 1,5 litre

Confort

Accoudoir central à l'avant, pour conducteur et passager avant, coulissant en longueur de 65 mm, inclinaison réglable rabattable, avec vide-poches sous l'accoudoir central, incluant deux porte-boissons et prise de 12 V dans la console centrale

Accoudoir central dans le dossier des sièges arrière, rabattable

Climatisation automatique confort 3 zones, avec réglage asservi à la position du soleil, régule électroniquement la température, la quantité et la répartition de l'air ; réglage séparé de la température pour le côté conducteur et passager avant ainsi qu'à l'arrière, température et répartition d'air gauche/droite réglables séparément, commande de la climatisation arrière sur la console centrale arrière, commande automatique de fonctionnement en circuit fermé par détecteur de pollution, commande de la climatisation avant avec affichage numérique, ventilation indirecte, climatisation de la boîte à gants commandée par un bouton rotatif à l'intérieur

Console centrale, surélevée, avec compartiment de rangement et volet roulant

Direction assistée électromécanique, direction à crémaillère sans entretien avec assistance asservie à la vitesse; pour des sensations précises à vitesse élevée et une assistance maximale lors des manoeuvres de stationnement

Pare-soleil, rabattables et pivotants, côté conducteur et passager avant

Poignées de maintien avec mécanisme amortisseur : quatre poignées encastrées dans le ciel de pavillon

Porte-boissons double dans la console centrale

Sièges avant avec réglage manuel de la hauteur, de la longueur et des appuie-tête, ainsi que réglage de l'inclinaison du dossier

Tapis complémentaires à l'avant et à l'arrière, couleur assortie à celle de la moquette, en velours

Vitres athermiques teintées vertes ; pare-brise en verre feuilleté

Esthétique

Becquet de pavillon

Ciel de pavillon en tissu : couleur gris lumière ou beige lin selon la couleur choisie pour la garniture intérieure

Identification du modèle à l'arrière, inscription "**quattro**" à l'arrière, sur la calandre et sur le tableau de bord côté passager avant ; sur demande sans identification du modèle

Moulures de seuils de portes en plastique

Pare-chocs, laqués dans la couleur de carrosserie, bas de pare-chocs avant et arrière ainsi que bandeaux de portières en bas, noir mat

Poignées de portières extérieures laquées dans la couleur de carrosserie

Rampes de pavillon en aluminium poli incluant barres de toit transversales



Esthétique (suite)

Rétroviseurs extérieurs : avec clignotants à diodes intégrés, réglables et rabattable électriquement, dégivrants avec coques laquées dans la couleur de carrosserie, miroir asphérique à gauche

Singleframe : calandre monobloc, couleur gris pierre sur 4 cylindres, noir brillant sur 6 cylindres

Sorties d'échappement : chromées, visibles, aplanis, à double flux, une sortie à gauche et une à droite sur les modèles de 200 ch et plus ; chromée, visible, aplanis à simple flux, une sortie à gauche sur les modèles de moins de 200 ch

Style aluminium, dans l'habitacle sur les diffuseurs d'air, enjoliveur autour de l'écran central, commutateurs d'éclairage, bouton de réglage des rétroviseurs extérieurs, frein de stationnement électromécanique, volet roulant de la console centrale

Équipements spécifiques au Q5 hybrid

Banquette arrière coulissante manuellement sur 100 mm incluant 2 porte-boissons dans l'accoudoir central et une trappe à skis

Fonction EV : le bouton EV placé sur la console centrale permet au conducteur d'activer la conduite purement électrique dans les limites du système

GPS Advanced : système de navigation MMI de troisième génération avec affichage de cartes en 3D, joystick intégré dans le bouton poussoir ; permet l'accès à différentes sources audio telles que disque dur, lecteur DVD (audio/vidéo), CD/MP3, deux lecteurs de cartes SD ; (fichiers MP3 et WMA) et raccord à la prise d'entrée AUX-IN

Hauteur de châssis abaissée de 25 mm pour optimiser l'aérodynamisme et renforcer visuellement le positionnement sportif du Q5 **hybrid**

Instrumentation de bord et ordinateur de bord spécifiques avec logo «hybrid», remplacement du compte-tours par le Powermeter pour suivre les conditions d'utilisation et de production du système hybride

Interface Energy flow dans le MMI et/ou dans l'ordinateur de bord : module de présentation du flux d'énergie visualisant et expliquant le principe d'exploitation et les composants hybride utilisé en temps réel par le conducteur

Interface statistique de consommation visualisant par diagramme la consommation moyenne (actualisée toutes les 5min) et l'énergie récupérée par le moteur électrique en fonction du style de conduite

Jantes 19" spécifiques en aluminium coulé 10 branches style turbine (hybrid design), 8J X 19" avec pneus de 233/55 R19 100W

Logos personnalisés «hybrid» sur les ailes, le hayon et le cache moteur

Peinture intégrale : pare-chocs avant et arrière et bas de caisse en couleur carrosserie

Seuils de portes en aluminium et logo «hybrid»

Système audiophonique Audi : amplificateurs à 6 canaux, 10 HP dont un central dans le tableau de bord et un HP de basses dans le bac de la roue de secours ; puissance totale 180 W



Tire Mobility System : compresseur et produit de colmatage en cas de crevaison, en lieu et place de la roue de secours



Équipements complémentaires Q5

	Ambiente (BAS)	Business line (WBL)	Ambition Luxe (WCF)	S line (WCE)	Avus (WAF)
Accoudoir central avant avec vide-poches et 2 prises 12 V	•	•	•	•	•
Applications en aluminium dimension argent	•	•	•	—	—
Autoradio Concert lecteur CD MP3, carte SD MP3, 8 HP et prise AUX-IN	•	—	—	—	—
Climatisation automatique Confort Plus	•	•	•	•	•
Contrôle de pression des pneus	•	•	•	•	•
Interface Bluetooth	•	•	•	•	—
Jantes en aluminium forgé style 7 branches 8 J X 17", pneus 235/65 R17 104W	•	—	—	—	—
Ordinateur de bord monochrome, système de contrôle Autocheck et programme efficiency	•	—	—	—	—
Pack Aluminium extérieur	•	•	•	•	•
Parking System arrière	•	—	•	•	—
Préparation pour crochet d'attelage	•	•	•	•	•
Préparation pour siège enfant ISOFIX pour sièges latéraux arrière	•	•	•	•	•
Projecteurs antibrouillard	•	•	•	•	•
Régulateur de vitesse	•	•	•	•	•
Rétroviseur intérieur jour/nuit automatique incluant détecteur de pluie et de luminosité	•	•	•	•	•
Rétroviseurs extérieurs dégivrants et rabattables électriquement	•	•	•	•	•
Roue de secours temporaire	•	•	•	•	•
Sellerie en tissu Havane	•	•	—	—	—
Volant airbag Sport en cuir style 3 branches multifonction. (Palettes de changement de vitesse sur S tronic et tiptronic)	•	•	•	—	•
Changeur 6 CD		•	•	•	—
GPS Plus		•	•	•	—
Jantes en aluminium coulé style 6 branches, 8 J x 17" avec pneus 235/65 R17 104W		•	—	—	—
Ordinateur de bord couleur, système de contrôle Autocheck et programme efficiency		•	•	•	•
Parking System Plus		•	—	—	•

Équipements complémentaires Q5 (suite)

	Business line (WBL)	Ambition Luxe (WCF)	S line (WCE)	Avus (WAF)
 Projecteurs Xénon Plus incluant lave-phares, feux de jour à LED	•	—	•	•
Système audiophonique Audi 180 W	—	•	•	•
Jantes en aluminium coulé style 5 branches en V, 8 J x 18" avec pneus 235/60 R18 103W		•	—	—
Sellerie en cuir Milano		•	—	•
Vitres surteintées : lunette arrière, custodes et vitres latérales arrière		•	•	•
Applications décoratives S line en aluminium brossé mat			•	—
Ciel de pavillon en tissu noir			•	—
Inscriptions S line sur les ailes avant			•	—
Jantes en aluminium coulé style 5 branches, 8 J x 19" avec pneus 235/55 R19 100W			•	—
Moulures de seuils avec inscription S line, protection du seuil de chargement supplémentaire en acier inoxydable			•	—
Pommeau de levier de vitesses en cuir perforé			•	—
Sellerie mixte en cuir/Alcantara perforé avec estampillage S line			•	—
Sièges avant Sport incluant supports lombaires électriques			•	—
 Volant airbag Sport en cuir perforé style 3 branches multifonction badgé S line. (Palettes de changement de vitesse sur S tronic et tiptronic)			•	—
Applications de frêne veiné brun naturel				•
Audi Hold Assist				•
 Audi Music Interface				•
GPS Advanced				•
Hayon assisté électriquement pour l'ouverture et la fermeture				•
Jantes en aluminium coulé style 5 branches étoile, 8 J x 19" avec pneus 235/55 R19 100W				•
Pack Éclairage intérieur				•
Pack Rangement				•
Peinture intégrale : pare-chocs avant et arrière et bas de caisse en couleur carrosserie				•
Seuils de porte en aluminium, protection du seuil de chargement supplémentaire en acier inoxydable				•
Sièges avant électriques incluant supports lombaires électriques				•
Téléphone de voiture 8W via l'antenne du véhicule				•

18



Retrouvez les vidéos explicatives à partir des liens interactifs.



Q5







Équipements complémentaires Q5 hybrid quattro

	hybrid (BAS)	hybrid S line (WCE)	hybrid Avus (WAF)
Accoudoir central avant avec vide-poches et 2 prises 12 V	•	•	•
Applications en aluminium dimension argent	•	—	—
Banquette arrière coulissante manuellement sur 100 mm incluant 2 porte-boissons dans l'accoudoir central et une trappe à skis	•	•	•
Climatisation automatique Confort Plus	•	•	•
Contrôle de pression des pneus	•	•	•
GPS Advanced	•	•	•
Hauteur de châssis abaissée de 25 mm pour optimiser l'aérodynamique et renforcer visuellement le positionnement sportif du Q5 hybrid	•	•	•
Interface Bluetooth	•	•	—
Jantes 19" spécifiques en aluminium coulé 10 branches style turbine (hybrid design), 8J X 19" avec pneus de 233/55 R19 100W	•	•	•
Ordinateur de bord couleur et système de contrôle Autocheck	•	•	•
Pack Aluminium extérieur	•	•	•
Parking System arrière	•	•	—
Peinture intégrale : pare-chocs avant et arrière et bas de caisse en couleur carrosserie	•	•	•
Préparation pour crochet d'attelage	•	•	•
Préparation pour siège enfant ISOFIX pour sièges latéraux arrière	•	•	•
Projecteurs antibrouillard	•	•	•
Régulateur de vitesse	•	•	•
Rétroviseur intérieur jour/nuit automatique incluant détecteur de pluie et de luminosité	•	•	•
Rétroviseurs extérieurs dégivrants et rabattables électriquement	•	•	•
Sellerie en tissu Havane	•	—	—
Seuils de portes en aluminium et logo "hybrid"	•	•	•
Système audiophonique Audi 180 W	•	•	•
Tire Mobility System : compresseur et produit de colmatage en cas de crevaison	•	•	•
Volant airbag Sport en cuir style 3 branches multifonctions avec palettes de changement de vitesse	•	—	•

• Équipement de série. — Non disponible ou en option.



Équipements complémentaires Q5 hybrid quattro (suite)

	hybrid S line (WCE)	hybrid Avus (WAF)
  Projecteurs Xénon Plus incluant lave-phares, feux de jour à LED	•	•
Vitres surteintées : lunette arrière, custodes et vitres latérales arrière	•	•
Applications décoratives S line en aluminium brossé mat	•	—
Ciel de pavillon en tissu noir	•	—
Pommeau de levier de vitesses en cuir perforé	•	—
Sellerie mixte en cuir/Alcantara perforé avec estampillage S line	•	—
Sièges avant Sport incluant supports lombaires électriques	•	—
Volant airbag Sport en cuir perforé style 3 branches multifonction badgé S line avec palettes de changement de vitesse	•	—
Applications de frêne veiné brun naturel		•
Audi Hold Assist		•
  Audi Music Interface		•
Hayon assisté électriquement pour l'ouverture et la fermeture		•
Pack Éclairage intérieur		•
Pack Rangement		•
Sellerie en cuir Milano		•
Sièges avant électriques incluant supports lombaires électriques		•
  Téléphone de voiture 8 W via l'antenne du véhicule		•

20





Audi connect

	donne accès à
Navigation avec images Google™ Earth	•
Navigation avec images Google™ Street View	•
Navigation avec informations trafic en temps réel*	•
Localisation de Points d'Intérêt (POI)	•
Prévisions météorologiques	•
Informations voyage	•
Actualités Presse	•
Internet embarqué (hotspot WiFi)	•
Audi music stream (web radios)**	•

Les services Audi connect sont uniquement disponibles avec le GPS Advanced [PNQ] en combinaison avec le téléphone de voiture Bluetooth 8W [9ZW] ou [PT4]

La connexion intelligente entre Internet, le véhicule et vous.
Accédez simplement à une palette étonnante de services en ligne.



Google™ Earth

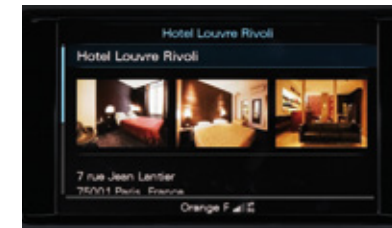

Points d'intérêt



Actualités Presse



Google™ Street View



Prévisions météorologiques



Hotspot WiFi

	Code option	Ambiente	Business line	Ambition Luxe	S line	Avus	hybrid	hybrid line	hybrid Avus
 Audi connect (inclut GPS Advanced et préparation téléphone 8W)	PNQ/9ZW	3 690 €	1 560 €	1 560 €	1 560 €	Série	700 €	700 €	Série
Audi connect (inclut GPS Advanced et préparation téléphone 8W avec combiné téléphone à l'avant)	PNQ/PT4	4 130 €	2 000 €	2 000 €	2 000 €	660 €	1 140 €	1 140 €	660 €

L'utilisation des services en ligne Audi connect est possible uniquement via un téléphone portable compatible (SIM Access Profile / rSAP) ou via une carte SIM insérée dans le lecteur prévu à cet effet. Tous deux doivent être soumis à la souscription d'un contrat de téléphonie avec transfert de données auprès d'un opérateur téléphonique.

Une base de données répertoriant les téléphones portables testés et compatibles est disponible sur www.audi.fr ou sur www.audi.com - rubrique Audi connect La réception de données issues d'Internet hors de la zone de couverture du réseau, peut entraîner un surcoût, notamment à l'étranger. Renseignez-vous auprès de votre opérateur. Les services Audi connect peuvent ne pas être disponibles dans tous les pays. **Votre distributeur Audi se tient à votre disposition pour plus d'informations.**

* Le droit d'utilisation de ces services est limité à 36 mois à partir de la première activation dans le véhicule (si celle-ci n'intervient pas dans les six premiers mois après l'achat, la durée du droit se trouve réduite d'autant).

** Ces services nécessitent un accès à myAudi. Enregistrez votre véhicule puis activez et gérez vos services depuis votre compte myAudi sur www.audi.com/myaudi

 Retrouvez les vidéos explicatives à partir des liens interactifs.

Pack Extérieur S line + peinture intégrale*

	Code
Pare-chocs avant et arrière, prises d'air latérales, bandeaux de portières et diffuseurs d'air au design résolument sportif	PQD
Bas de pare-chocs avant et arrière et bandeaux de portières laqués dans la couleur de carrosserie	
Diffuseur laqué gris platine	
Calandre avec entretoise verticale chromée	
Moules de seuil avec inscription S line, protection du seuil de chargement supplémentaire en acier inoxydable	
Inscription S line sur les ailes avant	
Encadrement des phares antibrouillard style chromé	
Sorties d'échappement chromées sur 4 cylindres	

Audi Q5	Code option	Ambiente	Business line	Ambition Luxe	S line	Avus
Pack Extérieur S line + Peinture intégrale	PQD	—	—	2 080 €	1 850 €	1 850 €

23

* : incompatible avec Pack Extérieur Off-road.



Jantes en aluminium coulé, style 7 branches doubles, 8,5 x 20" (en option)

Pack Extérieur Off-road*

	Code
Pare-chocs avant et arrière, prises d'air latérales, bandeaux de portières et extensions d'ailes au design résolument Off-road	PKQ
Protection anti-encastrement stylée en acier inoxydable sur les pare-chocs avant et arrière	
Calandre avec entretoise verticale chromée	
Seuils de porte en aluminium avec logos Audi exclusive en option gratuite	7M4



Jantes au choix (en combinaison obligatoire avec le Pack Extérieur Off-road)

	Code
Jantes en aluminium coulé style 5 branches Off-road, 8 J x 19" avec pneus 235/55 R 19 100W	PQ2
Jantes en aluminium coulé style 5 branches doubles Off-road, 8,5 J x 20" avec pneus 255/45 R 20 100W	PQ7
Jantes en aluminium coulé style 20 rayons, en deux parties, 8,5 J x 20" avec pneus 255/45 R 20 100W	PQS
Jantes en aluminium coulé style 7 branches doubles, 8,5 J x 20" avec pneus 255/45 R 20 100W	PQF
Jantes en aluminium coulé style 5 branches triples, 8,5 J x 20" avec pneus 255/45 R 20 100W	PQ6
Jantes en aluminium coulé style 5 branches triples, finition titane, 8,5 J x 20" avec pneus 255/45 R 20 100W	PQK



Jantes code PQ2



Jantes code PQ7



Jantes code PQS



Jantes code PQF



Jantes code PQ6



Jantes code PQK

24

Audi Q5	Code option	Ambiente	Business line	Ambition Luxe	S line	Avus
Pack Extérieur Off-road avec jantes 5 branches 19"	PKQ/PQ2	—	—	3 190 €	—	2 040 €
Pack Extérieur Off-road avec jantes 5 branches doubles 20"	PKQ/PQ7	—	—	3 920 €	—	2 770 €
Pack Extérieur Off-road avec jantes 20 rayons 20"	PKQ/PQS	—	—	3 920 €	—	2 770 €
Pack Extérieur Off-road avec jantes 7 branches doubles 20"	PKQ/PQF	—	—	3 920 €	—	2 770 €
Pack Extérieur Off-road avec jantes 5 branches triples 20"	PKQ/PQ6	—	—	3 920 €	—	2 770 €
Pack Extérieur Off-road avec jantes 5 branches triples, finition titane 20"	PKQ/PQK	—	—	4 040 €	—	2 890 €

* : incompatible avec Pack Extérieur S line, le Pack Esthétique noir et indisponible sur Q5 hybrid.

Pack exclusive line

	Code
Sièges avant Sport incluant les appuis lombaires électriques	WQK ou PQL
Sellerie cuir Nappa fin Audi exclusive bicolore avec parties latérales noires, assise centrale et contre-portes de couleur Blanc albâtre [UA], Brun cognac [QX] ou Gris nuage [UH]	
Surpiqûres de la couleur de l'assise centrale sur les bourelets latéraux, les appuie-tête, le volant et le soufflet de levier de vitesses	
Visière de tableau de bord en cuir noir avec surpiqûres de la couleur de l'assise centrale	
Accoudoirs de portières en cuir noir avec surpiqûres de la couleur de l'assise centrale	
Tapis de sol noirs avec liseré en cuir de la couleur de l'assise centrale	
Ciel de pavillon noir	
Moulures de seuils avec inscription Audi exclusive, protection du seuil de chargement supplémentaire en acier inoxydable	
Applications décoratives en aluminium brossé mat. (Saisir [5QK] lors de la commande)	
Volant 3 branches multifonction en cuir avec surpiqûres de la couleur de l'assise centrale	



Sellerie cuir Nappa fin bicolore noir/blanche albâtre [UA]



Soufflet de levier de vitesses avec surpiqûres de couleur blanc albâtre



Tapis de sol noirs avec liseré en cuir blanc albâtre

25

Applications disponibles en option	Code option	Prix client TTC
Applications de bois piano laqué noir	5TL	470 €
Applications en ronce de noyer brun balsamique	5MG	Gratuit

Audi Q5	Code Option	Ambiente	Business line	Ambition Luxe	S line	Avus
Pack exclusive line	WQK	—	—	2 990 €	—	2 540 €
Pack exclusive line	PQL	—	—	—	1 150 €	—

Oblige banquette arrière coulissante [5KA].

Pack Sécurité

	Audi Tracking System	Audi Premium Tracking System
Quand technologie rime avec sécurité		
Système de tracking par satellite (Technologie GPS/GPRS)	•	•
Comprend 2 ans d'abonnement	•	•
Réseau de 40 plateformes d'assistance et de télésurveillance dans le monde 24h/24 7j/7	•	•
- Réceptionne automatiquement les alertes émises par le système en cas de	•	•
- déplacement anormal du véhicule (contact éteint),	•	•
- débranchement de la batterie,	•	•
- déclenchement de l'alarme volumétrique et périmétrique d'origine Audi	—	•
- Prend immédiatement contact avec le propriétaire pour déterminer l'origine de l'alerte.	•	•
- En cas de vol avéré, possibilité de	•	•
- empêcher le redémarrage du véhicule (commande d'immobilisation à distance)	•	•
- activer la commande de dissuasion (déclenchement des clignotants et du klaxon)*	—	•
Quand technologie rime avec interactivité**		
Accès confidentiel à votre Espace Web Personnel www.audi.fr/trackingsystem	•	•
- Géolocalisation du véhicule	•	•
- Définition de zone (Réception d'un SMS lorsque le véhicule entre / sort de la zone définie sur la cartographie)	•	•
- Gestion des modes garage / transport (Paramétrage du système pour éviter l'envoi de fausses alertes, lors d'événements du type intervention sur le véhicule en atelier, transport sur dépanneuse, ferry...)	•	•

26

*L'Audi Premium Tracking System est couplé à l'alarme d'origine Audi. **Activation sur demande auprès de notre prestataire de services, Cobra France, au 01 44 90 23 32. L'accès à l'Espace Web Personnel et l'utilisation des services en ligne sont uniquement possible via un smartphone ou un ordinateur connecté à Internet.

Q5	Code option	Prix
Audi Tracking System	TS1	1 600 €
Audi Premium Tracking System	TS2	2 250 €

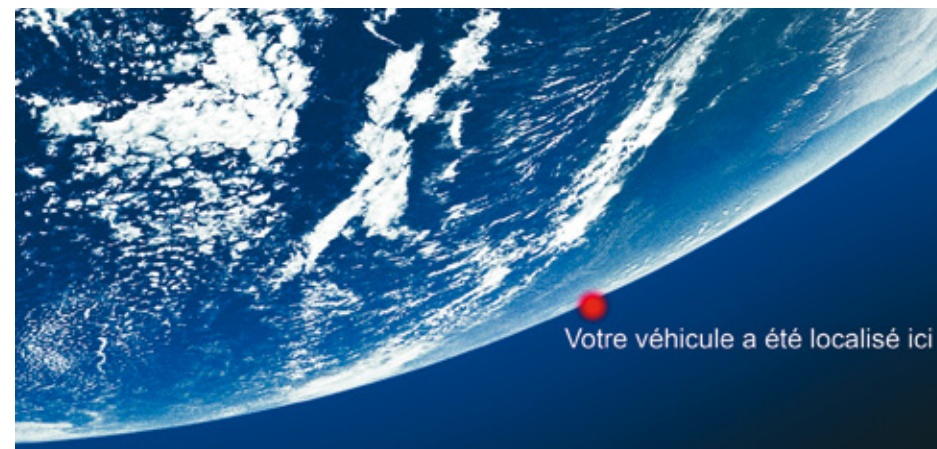



Électriques / Fonctionnels

Adaptive Cruise Control : régulation automatique de distance ; détecte par capteur radar les véhicules qui précèdent et maintient la distance en intervenant sur les freins et l'accélérateur. (Oblige ordinateur de bord couleur sur Ambiente)

Adaptive Light (Oblige Xénon Plus)

Advanced Key : système d'autorisation d'accès et de démarrage et arrêt du moteur main libre par touche Start/Stop

Audi Hold Assist, maintient le véhicule à l'arrêt en côte comme en descente, sans limite de temps. Le système est activé par pression sur une touche et permet au conducteur un redémarrage confortable sans actionner le frein à main

Audi Active Lane Assist : assistant de maintien de trajectoire qui corrige le mouvement du volant avant que le véhicule dépasse involontairement la bande de roulement. Système actif à partir de 60 km/h.

Audi Side Assist : assistant de changement de trajectoire ; le Side Assist surveille la zone latérale derrière le véhicule durant la marche et informe le conducteur par un signal dans le rétroviseur extérieur dès que le système détecte un véhicule dans l'angle mort ou s'approchant par l'arrière ; activation par touche sur la portière conducteur. Système actif à partir de 30 km/h

Audi Side Assist + Audi Active Lane Assist

Alarme antivol : surveille l'habitacle, autoradio, portes, capot moteur et de coffre. (Inclut protection antiremorquage)

Audi Tracking System : système d'immobilisation et de localisation par satellite

Audi Premium Tracking System : système d'immobilisation et de localisation par satellite, couplé à l'alarme antivol

Chauffage stationnaire programmable incluant télécommande

Coffre de toit pour bagages 370L - Accessoires d'Origine Audi®

Coffre de toit pour skis et bagages 450L - Accessoires d'Origine Audi®

Coffre de toit pour skis et bagages 480L - Accessoires d'Origine Audi®

Désactivation de l'airbag passager et préparation pour sièges enfant ISOFIX pour siège passager avant

Feux de route assistés : gestion automatique du passage de feux de croisement à pleins phares et inversement

Kit Novetud -Transformation du Q5 en version 2 places sociétés

Lave-phares à haute pression. (Inclus dans Xénon Plus)

Pack Éclairage : spots de lecture à l'arrière, éclairage des diffuseurs d'air, de la commande à l'intérieur des portières et du miroir de courtoisie, catadioptrés actifs sur les portières, éclairage des seuils de portes, éclairage au niveau des pieds à l'avant, boîte à gants éclairée

Pack Rangement : comporte filets de rangement dans le dossier des sièges avant, vide-poches sous les sièges avant, filet et point multifixation au niveau des pieds côté passager avant, boîte à gants verrouillable, tendeur araignée sur le plancher du coffre, filet sous la plage arrière

Code

Ambiente

Business line

Ambition Luxe
S line

Avus

hybrid

hybrid S line

hybrid Avus

Prix TTC

8T4

0

0

0

0

0

—

—

—

1 240 €

8Q5

0

0

0

0

0

0

0

0

430 €

4F2

0

0

0

0

0

0

0

0

750 €

UH2

0

0

0

0

S

—

—

—

90 €

7Y4

0

0

0

0

0

0

0

0

610 €

7Y1

0

0

0

0

0

0

0

0

670 €

7Y5

0

0

0

0

0

0

0

0

1 280 €

7AL

0

0

0

0

0

0

0

0

650 €

TS1

0

0

0

0

0

0

0

0

1 600 €

TS2

0

0

0

0

0

0

0

0

2 250 €

PK6

0

0

0

0

0

—

—

—

1 650 €

8P0071175

0

0

0

0

0

—

—

—

483 €

000071174A

0

0

0

0

0

—

—

—

498 €

4L0071175

0

0

0

0

0

—

—

—

648 €

PIH

0

0

0

0

0

0

0

0

90 €

8N7

0

0

0

0

0

0

0

0

160 €

YY 313Q509

0

0

0

0

0

0

0

0

847 €

8X1

0

S

0

S

S

0

S

S

320 €

QQ1

0

0

0

0

S

0

0

S

230 €

QE5

0

0

0

0

S

0

0

S

180 €

0 : option S : proposé en série — : non proposé.



Retrouvez les vidéos explicatives à partir des liens interactifs.



Q5



Électriques / Fonctionnels (suite)

	Code	Ambiente	Business line	Ambition Luxe S line	Avus	hybrid	hybrid S line	hybrid Avus	Prix TTC	
Parking System Plus : signal acoustique et visuel d'aide au stationnement avant et arrière par pictogrammes sur l'écran couleur du MMI	7X4	0	S	0	0	S	0	0	S	460 €
Parking System Plus avec caméra de recul : signal acoustique et visuel d'aide au stationnement avant et arrière avec caméra de recul permettant de visualiser l'arrière du véhicule sur l'écran couleur du MMI. (Oblige GPS Plus [PNW] ou GPS Advanced [PNQ] sur Ambiente)	7X8	0	—	0	0	—	0	0	—	990 €
		—	0	—	—	0	—	—	0	530 €
Porte-boissons chauffant ou climatisant dans la console centrale	KT1	0	0	0	0	0	0	0	0	150 €
Porte-kayak - Accessoires d'Origine Audi®	4F0071127	0	0	0	0	0	0	0	0	99 €
Porte-skis et snowboards pour 4 paires de skis/2snowboards - Accessoires d'Origine Audi®	4F9071129D	0	0	0	0	0	0	0	0	87 €
Porte-skis et snowboards pour 6 paires de skis/4snowboards - Accessoires d'Origine Audi®	4F9071129E	0	0	0	0	0	0	0	0	119 €
Projecteurs Xénon Plus incluant lave-phares, feux de jour à LED	PX1	0	S	0	S	S	0	S	S	1 260 €
Rétroviseurs extérieurs dégivrants + buses de lave-glace chauffantes, jour/nuit automatique et escamotables	6XK	0	0	0	0	0	0	0	0	120 €
Télécommande universelle programmable HomeLink à fréquence radio. (Précisions et liste de compatibilités sur www.homelink.com)	VC1	0	0	0	0	0	0	0	0	280 €
Siège bébé Audi pour enfant jusqu'à 13kg gris titane/noir - Nécessite la base ISOFIX disponible sous la référence 4L0019900C EUR - Accessoires d'Origine Audi®	4L0019901A	0	0	0	0	0	0	0	0	269 €
Siège enfant Audi avec Isofix pour enfants de 9 à 18 kg gris titane/noir - Uniquement pour véhicules avec dispositif Isofix ou base ISOFIX 4L0019900C EUR - Accessoires d'Origine Audi®	4L0019903A EUR	0	0	0	0	0	0	0	0	339 €
Siège enfant Audi Youngster +, pour enfant de 15 à 36 kg gris titane/noir - Accessoires d'Origine Audi®	4L0019905B	0	0	0	0	0	0	0	0	360 €
Fixation ISOFIX pour un meilleur maintien du siège bébé Audi, permet un montage et un démontage facile - adaptable sur le siège passager et la banquette arrière - Accessoires d'Origine Audi®	4L0019900C EUR	0	0	0	0	0	0	0	0	255 €
Système Opensky : toit ouvrant panoramique en deux segments (le premier coulisse ou s'entrebâille) ; pare-soleil à mailles serrées électrique	3FU	0	0	0	0	0	0	0	0	1 650 €
Sac à skis amovible. Convient pour 4 paires de skis jusqu'à 200 cm ou 2 snowboards. (Oblige [5KA])	3X2	0	0	0	0	0	0	0	0	90 €
Tire Mobility System : compresseur et produit de colmatage en cas de crevaison. (Remplace roue de secours temporaire)	1G8	0	0	0	0	0	S	S	S	Gratuit

0 : option S : proposé en série — : non proposé.



	Code	Ambiente	Business line	Ambition Luxe S line	Avus	hybrid	hybrid S line	hybrid Avus	Prix TTC	
Confort / Esthétique intérieure										
Airbags latéraux arrière, pour les sièges extérieurs de la deuxième rangée, complètent la protection latérale dans les portières	4X4	0	0	0	0	0	0	0	420 €	
Applications aluminium dimension argent sur tableau de bord, contre-portes et console centrale	5M0	S	S	S	—	0	S	—	Gratuit	
Applications de bois piano laqué noir	5TL	—	—	—	0	—	—	0	470 €	
Applications de chêne beaufort sur tableau de bord, contre-portes et console centrale	5MT	0	0	0	—	0	0	—	130 €	
Applications de frêne veiné brun naturel sur tableau de bord, contre-portes et console centrale	7TL	0	0	0	—	S	0	—	Gratuit	
Applications de ronce de noyer brun sur tableau de bord, contre-portes et console centrale	5MG	0	0	0	—	0	0	—	Gratuit	
Banquette arrière coulissante manuellement sur 100 mm incluant 2 porte-boissons dans l'accoudoir central et une trappe à skis	5KA	0	0	0	0	0	S	S	S	240 €
Ciel de pavillon en Alcantara Gris lumière. (Obligé [QQ1], interdit intérieur [VI], [QX], [UA] et [UH])	6NN	0	0	0	—	0	0	—	0	1 490 €
		—	—	—	0	—	—	0	—	1 190 €
Ciel de pavillon en Alcantara noir. (Obligé [QQ1] et interdit intérieur [VI])	6NS	0	0	0	—	0	0	—	0	1 490 €
		—	—	—	0	—	—	0	—	1 190 €
Ciel de pavillon en tissu noir. (Interdit intérieur [VI] et [IE])	6NQ	0	0	0	S	0	0	S	0	300 €
Coffre : bac de protection sous le coffre à bagages (de petite taille avec roue de secours ou système audiophonique Audi avec Subwoofer)	6SN	0	0	0	0	0	—	—	—	90 €
Coffre : bac de protection sous le coffre à bagages + tapis réversible pour le coffre, velours d'un côté, gommé de l'autre	6SU	0	0	0	0	0	—	—	—	210 €
Coffre : ensemble de fixations avec barre télescopique et sangle de fixation	3GN	0	0	0	0	0	—	—	—	250 €
Coffre : hayon assisté électriquement pour l'ouverture et la fermeture	4E9	0	0	0	0	S	0	0	S	590 €
Insert de coffre - Accessoires d'Origine Audi®	8R0061180	0	0	0	0	0	0	0	0	70 €
Cuir étendu, accoudoirs de portières revêtus de cuir Nappa fin. Surpiqûres contrastées sur accoudoirs de portières uniquement en combinaison avec PEE. (Uniquement avec sellerie en cuir ou cuir/Alcantara)	7HB	—	—	0	0	0	—	0	0	300 €
Cuir étendu Plus. Contient Cuir étendu + visière de tableau de bord côté conducteur en cuir Nappa fin. (Uniquement avec sellerie en cuir ou cuir/Alcantara)	7HC	—	—	0	0	0	—	0	0	660 €
Pack Design Tissu avec sièges Sport : sellerie en tissu Micron. (Contient [7P1])	PEK	0	0	—	—	—	0	—	—	450 €
Pack Design Sport avec sièges avant Sport : sellerie mixte cuir Nappa/Alcantara. (Contient [7P1])	PED	0	0	—	—	—	0	—	—	1 690 €
		—	—	0	—	0	—	—	0	Gratuit
Pack Design Cuir avec sièges avant normaux : sellerie cuir Milano	PEB	0	0	S	—	S	0	—	S	1 820 €

0 : option S : proposé en série — : non proposé.

	Code	Options					Options			Prix TTC
		Ambiente	Business line	Ambition Luxe S line	Avus	hybrid	hybrid S line	hybrid Avus		
Confort / Esthétique intérieure (suite)										
Pack Design Cuir avec sièges avant Sport : sellerie cuir Milano. (Contient [7P1])	PEL	0	0	–	–	–	0	–	–	2 400 €
		–	–	0	–	–	–	–	–	590 €
		–	–	–	–	0	–	–	0	270 €
Pack Design Cuir Plus avec sièges avant normaux : sellerie cuir Nappa fin. (Oblige Cuir étendu [7HB] ou Cuir étendu Plus [7HC])	PEC	–	–	0	–	0	–	–	0	590 €
Pack Design Cuir Plus avec sièges avant Sport : sellerie cuir Nappa fin. (Contient [7P1], oblige [7HB] ou [7HC])	PEE	–	–	0	–	–	–	–	–	1 220 €
		–	–	–	–	0	–	–	0	900 €
Pare-soleil coulissants latéralement vers l'arrière. (Oblige [QQ1])	5XF	0	0	0	0	0	0	0	0	60 €
Pommeau de levier de vitesse en aluminium. (Uniquement pour boîte manuelle)	6Q6	0	0	0	0	0	–	–	–	160 €
Réglage d'appuis lombaires électriques sur 4 plans pour sièges avant	7P1	0	0	0	S	S	0	S	S	320 €
Rideaux pare-soleil manuels pour les vitres arrière	3Y4	0	0	0	0	0	0	0	0	140 €
Sellerie mixte cuir Nappa / tissu Sprint avec logo S line	N7V	–	–	–	0	–	–	0	–	Gratuit
Sellerie en cuir Nappa avec logo S line. (Oblige [7HB] ou [7HC])	N2R	–	–	–	0	–	–	0	–	1 030 €
Sièges avant chauffants : chauffe-dossier et assise y compris partie latérale des sièges ; 6 réglages possibles	4A3	0	0	0	0	0	0	0	0	430 €
Sièges avant et arrière chauffants : chauffe-dossier et assise y compris partie latérale des sièges ; 6 réglages possibles. (Oblige sellerie cuir ou cuir/Alcantara)	4A4	0	0	0	0	0	0	0	0	730 €
Siège passager avant rabattable. (Interdit [7P1], [PEK], [PED], [PEL] ou [PEE] et [PV1], [PV3] ou [3PB] et [PS8]). (Indisponible sur Avus et hybrid Avus)	Q2N	0	0	0	–	–	0	–	–	180 €
Sièges avant électriques. (Contient [7P1])	PV1	0	0	0	–	S	0	–	S	1 190 €
		–	–	–	0	S	–	0	S	870 €
Sièges avant électriques et conducteur à mémoire 2 combinaisons + rétroviseurs extérieurs dégivrants + buses de lave-glace chauffantes, jour/nuit automatique, escamotables et à mémoire. (Contient [7P1])	PV3/ 6XL	0	0	0	–	–	0	–	–	1 600 €
		–	–	–	0	–	–	0	–	1 280 €
		–	–	–	–	0	–	–	0	410 €
Siège conducteur électrique pour hauteur, longueur et dossier de siège, siège passager avant à réglage manuel. (Oblige [7P1] ou sièges avant Sport)	3PB	0	0	0	0	–	0	0	–	460 €

0 : option S : proposé en série – : non proposé.

Les jantes Accessoires d'Origine Audi® sont livrées en complément des jantes de série.

	Code	Ambiente	Business line	Ambition Luxe S line	Avus	hybrid	hybrid S line	hybrid Avus	Prix TTC	
Confort / Esthétique intérieure (suite)										
Sièges Confort climatisés à l'avant, version exclusive avec bourrelets latéraux marqués et structure moelleuse pour un confort luxueux ; ventilation et chauffage actifs, chauffage automatique pour protection contre le refroidissement, cuir perforé au niveau des assises avant et arrière, assises ventilées des sièges avant. (Oblige sellerie [PEB], sièges avant chauffants [4A3] ou avant et arrière chauffants [4A4] et sièges électriques [PV1] ou [PV3])	PS8	—	—	0	—	0	—	—	0	1 070 €
Seuils de portes en aluminium et protection du seuil de chargement en acier inoxydable	PGL	0	0	0	—	S	S	S	S	130 €
Tapis réversible pour le coffre, velours d'un côté, gommé de l'autre	6SJ	0	0	0	0	0	0	0	0	120 €
Tapis textile Premium à l'avant, avec inscription Q5 - Accessoires d'Origine Audi®	8R1061275 MNO	0	0	0	0	0	0	0	0	65 €
Tapis textile Premium à l'arrière, jeu de 2 - Accessoires d'Origine Audi®	8R0061276 MNO	0	0	0	0	0	0	0	0	39 €
Tapis textile Premium à l'avant et à l'arrière, jeu de 4 - Accessoires d'Origine Audi®	8R1061270 MNO	0	0	0	0	0	0	0	0	95 €
Tapis caoutchouc à l'avant, jeu de 2 - Accessoires d'Origine Audi®	8R1061501 041	0	0	0	0	0	0	0	0	35 €
Tapis caoutchouc à l'avant, jeu de 2 - Accessoires d'Origine Audi®	8R0061511 041	0	0	0	0	0	0	0	0	28 €
Cintre à vêtements, à fixer sur le dossier des sièges avant - Accessoires d'Origine Audi®	4L0061127	0	0	0	0	0	0	0	0	25 €
Volant airbag multifonction 4 branches en cuir	2ZQ	0	0	0	—	0	—	—	—	Gratuit
Volant airbag multifonction 4 branches en cuir avec palettes de changement de vitesse sous le volant. (Pour S tronic et tiptronic)	2ZS	0	0	0	—	0	0	—	0	Gratuit
Volant airbag Sport 3 branches multifonction en cuir avec partie basse plate et logo S line	2PF	—	—	—	0	—	—	—	—	120 €
Volant airbag Sport 3 branches multifonction en cuir avec palettes de changement de vitesse, partie basse plate et logo S line (Pour S tronic et tiptronic)	2PK	—	—	—	0	—	—	0	—	120 €
Châssis / Esthétique extérieure										
Amortissement piloté : adaptation du châssis aux différentes situations de conduite et aux diverses natures de la chaussée. (Oblige [2H1]) (disponible seulement sur les versions quattro)	1BL	0	0	0	0	0	—	—	—	1 320 €
 Audi Drive Select : modification des caractéristiques de la voiture (direction, pédale d'accélérateur et embrayage). Différents réglages à travers trois modes : Confort, Auto et Dynamique ainsi que le mode supplémentaire Individuel en présence du MMI	2H1	0	0	0	0	0	—	—	—	350 €
Châssis Sport S line : suspension Sport avec réglage plus dynamique. (Interdit [1BL]) (disponible seulement sur les versions quattro)	1BV	0	0	0	0	0	—	—	—	690 €
Crochet d'attelage amovible et verrouillable, ESC incluant dans ce cas un dispositif de stabilisation de l'attelage	1D4	0	0	0	0	0	0	0	0	1 050 €
Porte-vélo pour crochet d'attelage, adaptable sur tous les véhicules de la gamme - Accessoires d'Origine Audi®	4G1071105	0	0	0	0	0	0	0	0	629 €
Entourages de vitres noirs	4ZE	0	0	0	0	0	0	0	0	Gratuit
Roues Complètes Hiver 7J x 17, avec pneus 235/65 R17 104H - Accessoires d'Origine Audi®	8R0073637A 8Z8 et 8R0073537A 8Z8	0	0	0	0	0	0	0	0	1 990 €

0 : option S : proposé en série — : non proposé.

 Retrouvez les vidéos explicatives à partir des liens interactifs.



Châssis / Esthétique extérieure (suite)	Code	Équipements de série					Options			Prix TTC
		Ambiente	Business line	Ambition Luxe S line	Avus	hybrid	hybrid S line	hybrid Avus		
Housses pour roues complètes, jeu de 4 - Accessoires d'Origine Audi®	4F0071156A	0	0	0	0	0	0	0	0	35 €
Jantes en aluminium coulé style 6 branches, 8 J x 17" avec pneus 235/65 R17 104W	C4H	0	S	—	—	—	—	—	—	300 €
		—	S	0	—	—	—	—	—	Gratuit
Jantes en aluminium coulé style 5 branches en V, 8 J x 18" avec pneus 235/60 R18 103W	PRN	0	—	—	—	—	—	—	—	1 150 €
		—	0	S	—	—	—	—	—	850 €
Jantes en aluminium coulé style 10 branches en V, 8 J x 18" avec pneus 235/60 R18 103W	PRC	—	—	S	—	0	—	—	—	Gratuit
		0	—	—	—	—	—	—	—	1 150 €
Jantes en aluminium coulé style 5 branches étoile, 8 J x 19" avec pneus 235/55 R19 100W	PRV	—	0	—	—	—	—	—	—	850 €
		—	—	0	—	0	—	—	—	Gratuit
Jantes en aluminium coulé style 5 branches étoile, 8 J x 19" avec pneus 235/55 R19 100W	PRV	0	—	—	—	S	—	—	—	1 880 €
		—	—	0	—	S	—	—	—	730 €
Jantes en aluminium coulé style 5 branches anthracite, partiellement polie 8,5 J x 20" avec pneus 235/55 R19 100W	PRV	—	—	—	—	S	0	—	0	240 €
		—	—	0	—	—	—	—	—	1 450 €
Jantes en aluminium coulé style 5 branches anthracite, partiellement polie 8,5 J x 20" avec pneus 255/45 R20 100W, incluant baguettes de passage de roue. (Disponible ultérieurement pendant l'été)	PR1	—	—	—	—	0	—	—	—	730 €
		—	—	—	—	—	0	—	0	960 €
Jantes en aluminium coulé style 5 branches, 8 J x 19" avec pneus 235/55 R19 100W	PRL	0	—	—	—	—	—	—	—	1 630 €
		—	0	—	—	—	—	—	—	1 330 €
Jantes en aluminium coulé style 5 branches, 8 J x 19" avec pneus 235/55 R19 100W	PRL	—	—	0	—	—	—	—	—	490 €
		—	—	—	—	0	—	—	—	Gratuit
Jantes en aluminium coulé style 10 branches turbine anthracite, partiellement polies, 8,5 J x 20" avec pneus 255/45 R 20	PRQ	—	—	—	—	—	0	—	0	Gratuit
		—	—	—	—	—	0	0	0	960 €
Pack Esthétique noir : encadrement de Singleframe laqué noir, grille de calandre noir mat, entourages de vitres et rampes de pavillon noires. (Incompatible avec [VJ1])	4ZM	0	0	0	0	0	0	0	0	520 €
Pack Extérieur Off-road avec jantes en aluminium coulé style 5 branches Off-road, 8 J x 19" avec pneus 235/55 R19 100W	PKQ/PQ2	—	—	0	—	—	—	—	—	3 190 €
		—	—	—	—	0	—	—	—	2 040 €
Pack Extérieur Off-road avec jantes en aluminium coulé style 5 branches doubles Off -road, 8,5 J x 20" avec pneus 255/45 R20 100W, incluant baguettes de passage de roue	PKQ/PQ7	—	—	0	—	—	—	—	—	3 920 €
		—	—	—	—	0	—	—	—	2 770 €

0 : option S : proposé en série — : non proposé.

Les jantes Accessoires d'Origine Audi® sont livrées en complément des jantes de série.

Châssis / Esthétique extérieure (suite)	Code									Prix TTC
		Ambiente	Business line	Ambition Luxe S line	Avus	hybrid	hybrid S line	hybrid Avus		
Pack Extérieur Off-road avec jantes en aluminium coulé style 20 branches doubles, en deux parties, 8,5 J x 20" avec pneus 255/45 R20 100W, incluant baguettes de passage de roue	PKQ/PQS	—	—	0	—	—	—	—	—	3 920 €
		—	—	—	—	0				2 770 €
Pack Extérieur Off-road avec jantes en aluminium coulé style 7 branches doubles, 8,5 J x 20" avec pneus 255/45 R20 100W, incluant baguettes de passage de roue	PKQ/PQF	—	—	0	—	—	—	—	—	3 920 €
		—	—	—	—	0				2 770 €
Pack Extérieur Off-road avec jantes en aluminium coulé style 5 branches triples, 8,5 J x 20" avec pneus 255/45 R20 100W, incluant baguettes de passage de roue	PKQ/PQ6	—	—	0	—	—	—	—	—	3 920 €
		—	—	—	—	0				2 770 €
Pack Extérieur Off-road avec jantes en aluminium coulé style 5 branches triples finition titane, 8,5 J x 20" avec pneus 255/45 R20 100W, incluant baguettes de passage de roue	PKQ/PQK	—	—	0	—	—	—	—	—	4 040 €
		—	—	—	—	0				2 890 €
Pack Extérieur S line (Interdit avec [PKQ])	PQD	—	—	0	—	—	—	—	—	2 080 €
		—	—	—	0	0	—	0	0	1 850 €
Peinture métallisée ou nacrée	—	0	0	0	0	0	0	0	0	910 €
Peinture contrastée : bas de pare-chocs avant et arrière et baguettes de portières laqués argent mat ou gris platine mat, suivant peinture extérieure	2K0	0	0	0	0	—	—	—	—	370 €
		—	—	—	—	0	0	0	0	Gratuit
Peinture intégrale : pare-chocs avant, arrière et bas de caisse de couleur carrosserie. (Incompatible avec [4ZM])	VJ1	0	0	0	0	S	S	S	S	420 €
Rampes de pavillon noires	3S2	0	0	0	0	0	0	0	0	Gratuit
Suppression partielle d'identification (moteur)	2Z7	0	0	0	0	0	0	0	0	Gratuit
Suppression totale d'identification (modèle et moteur)	2Z0	0	0	0	0	0	0	0	0	Gratuit
Vitres : suppression des vitres arrière surteintées	PFG	0	0	0	0	0	0	0	0	Gratuit
Vitres arrière surteintées : revêtement foncé des vitres de portières arrière et latérales arrière ainsi que de la lunette arrière	4KF	0	0	S	S	S	0	S	S	490 €
Infotainment										
Berceau universel pour téléphone, compatible avec de nombreux téléphones portables, informations auprès de votre Partenaire Audi. (Oblige [9ZF]) - Accessoires d'Origine Audi®	4G0051435	0	0	0	0	0	0	0	0	105 €
Câble adaptateur Ipod pour Audi Music Interface - Accessoires d'Origine Audi®	4F0051510K	0	0	0	0	0	0	0	0	39 €
Câble adaptateur USB pour Audi Music Interface - Accessoires d'Origine Audi®	4F0051510Q	0	0	0	0	0	0	0	0	39 €
Câble adaptateur Mini USB pour Audi Music Interface - Accessoires d'Origine Audi®	4F0051510H	0	0	0	0	0	0	0	0	39 €

0 : option S : proposé en série — : non proposé.





Infotainment (suite)	Code	Ambiente					Business line			Ambition Luxe		S line		Avus		hybrid		hybrid S line		hybrid Avus		Prix TTC
Câble adaptateur prise Jack pour Audi Music Interface - Accessoires d'Origine Audi®	4F0051510F	0	0	0	0	0	0	0	0	0	0	0	0	0	0	0	0	0	0	0	0	39 €
 Audi Music Interface : relie un Apple iPhone (fonctionnalité musique) ou un Apple iPod à partir de la Génération 4 (iPod, iPod mini, iPod nano, iPod photo, iPod vidéo), ainsi que d'autres dispositifs de stockage USB et lecteurs MP3 (seulement USB 2.0), commande via le système MMI, l'autoradio ou le volant multifonction, logement dans la boîte à gants. (Remarque : requiert un câble d'adaptateur spécial. Supprime la prise AUX-IN)	UF7	0	—	0	0	S	0	—	S	—	—	0	—	S	—	—	0	—	S	—	—	290 €
		—	0	—	—	—	—	—	—	—	—	—	—	—	—	—	—	—	—	—	—	Gratuit
Câble de chargement pour téléphone portable, pour berceau téléphone universel, pour iPhone - Accessoires d'Origine Audi®	8V0051435B	0	0	0	0	0	0	0	0	0	0	0	0	0	0	0	0	0	0	0	35 €	
Câble de chargement pour téléphone portable, pour berceau téléphone universel, pour prise micro-USB droite - Accessoires d'Origine Audi®	8V0051435C	0	0	0	0	0	0	0	0	0	0	0	0	0	0	0	0	0	0	0	29 €	
Câble de chargement pour téléphone portable, pour berceau téléphone universel, pour prise micro-USB droite à 90° - Accessoires d'Origine Audi®	8V0051435D	0	0	0	0	0	0	0	0	0	0	0	0	0	0	0	0	0	0	0	29 €	
Changeur 6 CD/MP3/WMA. Pour GPS Plus [PNW]	7A6	0	S	S	S	—	—	—	—	—	—	—	—	—	—	—	—	—	—	510 €		
Changeur 6 CD/MP3/WMA. Pour GPS Advanced [PNQ]	7D1	0	—	—	—	0	0	—	0	—	—	0	—	0	—	—	0	—	—	—	510 €	
		—	0	0	0	—	—	0	—	—	—	—	0	—	—	—	0	—	—	—	Gratuit	
 GPS Plus : système de navigation GPS de troisième génération avec DVD Europe commandé par le MMI , reconnaissance vocale, guidage vocal, affichage de cartes routières et guidage sur l'écran couleur du MMI, DVD Europe fourni. 2 lecteurs intégrés de cartes MMC/SD (jusqu'à 32 Go) et prise AUX-IN. (Inclut ordinateur de bord couleur et information trafic TMC ; [7A6] ou [UF7] fortement recommandés)	PNW/ 9Q8	0	S	S	S	—	—	—	—	—	—	—	—	—	—	—	—	—	—	2 240 €		
		0	—	—	—	S	S	S	S	—	—	—	—	—	—	—	—	—	—	2 990 €		
GPS Advanced : système de navigation MMI de troisième génération avec affichage de cartes en 3D, joystick intégré dans le bouton poussoir ; permet l'accès à différentes sources audio telles que disque dur, lecteur DVD (audio/vidéo), CD/MP3, deux lecteurs de cartes SD (fichiers MP3 et WMA) et raccord à la prise d'entrée AUX IN. (Inclut la reconnaissance vocale. Oblige [9Q8] sur Ambiente)	PNQ	—	—	0	0	S	S	S	S	—	—	—	—	—	—	—	—	—	—	860 €		
		0	S	S	S	S	S	S	S	—	—	—	—	—	—	—	—	—	—	140 €		
Ordinateur de bord couleur, contrôle Autocheck et programme efficiency	9Q8	0	S	S	S	S	S	S	S	—	—	—	—	—	—	—	—	—	—	190 €		
Préparation Pack Multimédia : précâblage des dossiers de sièges avant en vue d'une installation d'un Pack Multimédia en Accessoires d'Origine Audi	9WM	0	0	0	0	0	0	0	0	0	0	0	0	0	0	0	0	0	0	1 220 €		
Lecteur DVD RSE (2 lecteurs et 2 supports), uniquement en combinaison avec la préparation - Accessoires d'Origine Audi®	4G0051700B	0	0	0	0	0	0	0	0	0	0	0	0	0	0	0	0	0	0	310 €		
Radio Symphony : changeur 6 CD MP3, lecteur de cartes SD intégré en façade et prise AUX-IN, concept d'utilisation MMI, écran couleur, fonction Memo-TP, GALA, phase diversifiée, 8 haut-parleurs 80 W	8UM	0	—	—	—	—	—	—	—	—	—	—	—	—	—	—	—	—	—	400 €		
Réception radio numérique (DAB) intégrée au MMI ; réception de stations numériques en plus de l'offre analogique ; réception selon disponibilité d'un réseau numérique local	QV3	—	—	0	0	0	—	0	0	—	—	0	0	—	—	0	0	—	—			

0 : option S : proposé en série — : non proposé.



Retrouvez les vidéos explicatives à partir des liens interactifs.



	Code	Ambiente	Business line	Ambition Luxe S line	Avus	hybrid	hybrid S line	hybrid Avus	Prix TTC	
Infotainment (suite)										
Réception TV analogique et numérique (image TV seulement à l'arrêt, son TV permanent). Réception selon disponibilité d'un réseau analogique et/ou numérique local. Connexion possible de 2 sources AV externes via un câble adaptateur optionnel	QU7	—	—	0	0	0	—	0	0	1 220 €
Réception TV et réception radio numérique (DAB, pour le système de navigation avec DVD), réception de chaînes télévisées diffusées en analogique et en numérique (DVB-T), image TV et Videotext/EPG (Electronic Programm Guide) seulement si le véhicule est à l'arrêt, son TV permanent. Connexion possible de deux sources AV externes via un câble optionnel. Attention : la réception dépend de la disponibilité du réseau numérique et analogique local	QU6	—	—	0	0	0	—	0	0	1 620 €
Système audiophonique Audi : amplificateurs à 6 canaux, 10 HP dont un central dans le tableau de bord et un HP de basses dans le bac de la roue de secours ; puissance totale 180 W	9VD	0	0	S	S	S	S	S	S	300 €
  Système audiophonique Bang & Olufsen : restitution sonore Surround par 14 haut-parleurs haute performance, un haut-parleur central et deux haut-parleurs pour les médiums dans le tableau de bord ; haut-parleur aigu dans chaque triangle de rétroviseur ; haut-parleur grave à l'avant dans chaque porte ; deux haut-parleurs aigus et deux haut-parleurs médium-graves dans les portes arrière ; deux haut-parleurs Surround dans les montants de pavillon arrière et un subwoofer dans le logement de la roue de secours, revêtement exclusif des haut-parleurs avec applications en aluminium, compensation dynamique des bruits ambiants, amplificateur à 10 canaux, puissance totale 505 W	9VK	—	—	0	0	0	0	0	0	780 €
Téléphone : préparation téléphone portable 2 W Bluetooth dans l'accoudoir central avant, avec mains libres et chargeur de batterie (si adaptateur), commande par MMI. Pour réseaux D et E, 900 et 1800 MHz, selon niveau de couverture des opérateurs mobiles. (Informations sur les portables compatibles auprès de votre Partenaire Audi et sur www.audi.fr - rubrique Audi connect	PT5	0	0	0	0	—	0	0	—	280 €
  Téléphone de voiture 8 W Bluetooth mains libres, antenne de pavillon. Inclut fonction double appel et conférence téléphonique, carte SIM non nécessaire si téléphone portable Bluetooth avec SIM Access Profile. (Information sur les portables compatibles auprès de votre Partenaire Audi). Pour réseaux D et E, 900 et 1 800 MHz selon niveau de couverture des opérateurs mobiles. (Oblige [PNW] ou [PNQ])	9ZW	0	0	0	0	S	0	0	S	700 €
Téléphone de voiture 8 W Bluetooth mains libres, incluant combiné sans fil dans le tiroir de console centrale, lecteur carte SIM, antenne de pavillon. Inclut fonction double appel et conférence téléphonique, carte SIM non nécessaire si téléphone portable Bluetooth avec SIM Access Profile. (Information sur les portables compatibles auprès de votre Partenaire Audi et sur www.audi.fr - rubrique Audi connect). Pour réseaux D et E, 900 et 1 800 MHz selon niveau de couverture des opérateurs mobiles. (Oblige [PNW] ou [PNQ])	PT4	0	0	0	0	—	0	0	—	1 140 €
		—	—	—	—	0	—	—	0	660 €
Personnalisation Audi exclusive										
Applications en carbone Audi exclusive	YTE	—	—	0	0	0	—	0	0	1 570 €
Applications Audi exclusive	YTA	—	—	0	—	0	—	—	0	1 120 €

0 : option S : proposé en série — : non proposé.

Les jantes Accessoires d'Origine Audi® sont livrées en complément des jantes de série.



Retrouvez les vidéos explicatives à partir des liens interactifs.



Personnalisation Audi exclusive (suite)	Code	Équipements de série					Options			Prix TTC
		Ambiente	Business line	Ambition Luxe S line	Avus	hybrid	hybrid S line	hybrid Avus		
Ciel de pavillon en Alcantara noir avec surpiquûres contrastées. (Obligé [6NS])	YSK	—	—	0	—	0	—	—	0	2 050 €
		—	—	—	0	—	—	0	—	1 750 €
Couronne de volant en cuir Audi exclusive	YRH	—	—	0	—	0	—	—	0	560 €
Jantes en aluminium coulé style 5 branches, 9 J x 19", avec pneus 235/55 R19 100W	PQR	—	—	0	S	—	—	—	—	850 €
		—	—	—	S	0	—	—	—	120 €
Jantes en aluminium coulé style 5 branches Off-road, 8 J x 19" avec pneus 235/55 R19 100W	PQ2	—	—	—	S	—	0	0	0	420 €
		—	—	0	—	—	—	—	—	850 €
		—	—	—	0	—	—	—	—	Gratuit
Jantes en aluminium coulé style 5 branches Off-road, 8,5 J x 20" avec pneus 235/55 R19 100W	PQ2	—	—	—	—	0	—	—	—	120 €
		—	—	—	—	—	0	0	0	420 €
		—	—	—	—	—	—	—	—	850 €
Jantes en aluminium coulé style 5 branches doubles Off-road, 8,5 J x 20" avec pneus 255/45 R20 100W, incluant baguettes de passage de roue	PQ7	—	—	0	—	—	—	—	—	1 580 €
		—	—	—	0	—	—	—	—	730 €
		—	—	—	—	0	—	—	—	850 €
		—	—	—	—	—	0	0	0	1 150 €
Jantes en aluminium coulé style 20 rayons, en deux parties, 8,5 J x 20" avec pneus 255/45 R20 100W, incluant baguettes de passage de roue	PQS	—	—	0	—	—	—	—	—	1 580 €
		—	—	—	0	—	—	—	—	730 €
		—	—	—	—	0	—	—	—	850 €
		—	—	—	—	—	0	0	0	1 150 €
Jantes en aluminium coulé style 7 branches doubles, 8,5 J x 20" avec pneus 255/45 R20 100W, incluant baguettes de passage de roue	PQF	—	—	0	—	—	—	—	—	1 580 €
		—	—	—	0	—	—	—	—	730 €
		—	—	—	—	0	—	—	—	850 €
		—	—	—	—	—	0	0	0	1 150 €
Jantes en aluminium coulé style 5 branches triples, 8,5 J x 20" avec pneus 255/45 R20 100W, incluant baguettes de passage de roue	PQ6	—	—	0	—	—	—	—	—	1 580 €
		—	—	—	0	—	—	—	—	730 €
		—	—	—	—	0	—	—	—	850 €
		—	—	—	—	—	0	0	0	1 150 €

36

0 : option S : proposé en série — : non proposé.

Les jantes Accessoires d'Origine Audi® sont livrées en complément des jantes de série.



Personnalisation Audi exclusive (suite)	Code									Prix TTC
		Ambiente	Business line	Ambition Luxe S line	Avus	hybrid	hybrid S line	hybrid Avus		
Jantes en aluminium coulé style 5 branches triples, finition titane, 8,5 J x 20" avec pneus 255/45 R20 100W	PQK	—	—	0	—	—	—	—	—	1 700 €
		—	—	—	0	—	—	—	—	850 €
		—	—	—	—	0	—	—	—	970 €
		—	—	—	—	—	0	0	0	1 270 €
Moquette de couleur Audi exclusive incluant les tapis de sol avant et arrière du même coloris [YSR]	YSQ	—	—	0	—	0	—	—	0	1 200 €
Pack 1 échange standard cuir Nappa Audi exclusive avec sièges normaux : sellerie, appuie-tête et accoudoir central avant en cuir Nappa Audi exclusive. L'arrière et les embases de sièges avant sont dans la couleur du code intérieur choisi. (Prendre intérieur [FZ] comme base)	PYA	—	—	0	—	0	—	—	0	3 200 €
Pack 1 échange standard cuir Nappa Audi exclusive avec sièges Sport : sellerie, appuie-tête et accoudoir central avant en cuir Nappa Audi exclusive. L'arrière et les embases de sièges avant sont dans la couleur du code intérieur choisi. (Prendre intérieur [FZ] comme base)	PYG	—	—	0	—	0	—	—	0	3 790 €
Pack 1 échange standard cuir / Alcantara Audi exclusive avec sièges Sport : bourrelets latéraux, appuie-tête et accoudoir central avant en cuir et assise centrale en Alcantara Audi exclusive. L'arrière et les embases de sièges avant sont dans la couleur du code intérieur choisi. (Prendre intérieur [FZ] comme base)	PYC	—	—	0	—	0	—	—	0	3 790 €
Pack 1 échange standard cuir Valcona Audi exclusive avec sièges Confort climatisés : sellerie, appuie-tête et accoudoir central avant en cuir Valcona Audi exclusive. L'arrière et les embases de sièges avant sont dans la couleur du code intérieur choisi. (Prendre intérieur [FZ] comme base, oblige [4A3] ou [4A4] et [PV1] ou [PV3])	PYB	—	—	0	—	0	—	—	0	4 200 €
Pack 2 échange standard cuir Nappa Audi exclusive avec sièges normaux : sellerie, appuie-tête, accoudoir central avant, accoudoirs de portières et dos de dossiers en cuir Nappa Audi exclusive. Les embases de sièges avant sont dans la couleur du cuir Audi exclusive. (Prendre intérieur [FZ] comme base)	PYD	—	—	0	—	0	—	—	0	4 420 €
Pack 2 échange standard cuir Nappa Audi exclusive avec sièges Sport : sellerie, appuie-tête, accoudoir central avant, accoudoirs de portières et dos de dossiers en cuir Nappa Audi exclusive. Les embases de siège avant sont dans la couleur du cuir Audi exclusive. (Prendre intérieur [FZ] comme base)	PYJ	—	—	0	—	0	—	—	0	5 010 €
Pack 2 échange standard cuir Valcona Audi exclusive avec sièges Confort climatisés : sellerie, appuie-tête, accoudoir central avant, accoudoirs de portières et dos de dossiers en cuir Valcona Audi exclusive. Les embases de sièges avant sont dans la couleur du cuir Audi exclusive. (Prendre intérieur [FZ] comme base, oblige [4A3] ou [4A4] et [PV1] ou [PV3])	PYE	—	—	0	—	0	—	—	0	5 420 €
Pack exclusive line (Oblige [5KA]; interdit [PQD])	WQK	—	—	0	—	—	—	—	—	2 990 €
		—	—	—	—	0	—	—	0	2 540 €
Pack exclusive line pour finition S line, avec perte des logos S line sur le volant et l'embossage des sièges. (Oblige [5KA])	PQL	—	—	—	0	—	—	0	—	1 150 €
Peintures Audi exclusive	QOQO	—	—	0	0	0	—	0	0	2 730 €
Pommeau, soufflet du levier de vitesse et couronne de volant en cuir Audi exclusive	YRB	—	—	0	—	0	—	—	0	970 €
Tapis de sol coloris Audi exclusive. (Compris dans plancher garni de moquette [YSQ]). Coloris du liseré en cuir identique au coloris de la sellerie	YSR	—	—	0	—	0	—	—	0	480 €

37

0 : option S : proposé en série — : non proposé.

Les jantes Accessoires d'Origine Audi® sont livrées en complément des jantes de série.





	Q5 2.0 TFSI essence (180 ch)	Q5 2.0 TFSI essence (225 ch)		Q5 3.0 TFSI essence (272 ch)
Moteur - Appareillage électrique				
Moteur	4 cylindres essence en ligne à injection directe d'essence avec turbo et système Audi valvelift	4 cylindres essence en ligne à injection directe d'essence avec turbo et système Audi valvelift		6 cylindres en V à injection directe d'essence et turbocompresseur mécanique
Commande des soupapes / Nombre de soupapes par cylindre	Levée variable de soupapes d'échappement Audi Valvelift System / 4	Levée variable de soupapes d'échappement Audi Valvelift System / 4		Calage variable / 4
Cylindrée (cm ³)	1984	1984		2995
Puissance maxi en ch (kW) à tr/mn	180 (132) / 4000 - 6000	225 (165) / 4500 - 6200		272 (200) / 4780 - 6500
Couple maxi en (Nm) à tr/mn	320 / 1500 - 3800	350 / 1500 - 4500		400 / 2500 - 4780
Transmission / Jantes				
Transmission	quattro	quattro		quattro
Boîte de vitesses	BVM 6	BVM 6	tiptronic 8	tiptronic 8
Jantes / Pneus	8J x 17", avec pneus 235/65 R 17 104W	8J x 17", avec pneus 235/65 R 17 104W		8J x 17", avec pneus 235/65 R 17 104W
Poids / Volumes				
Poids à vide (kg) / Total maxi autorisé en charge (kg)	1 720 / 2 330	1 720 / 2 330	1 755 / 2 365	1 840 / 2 450
Charge sur pavillon (kg) / Poids sur la flèche (kg)	75 / 100	75 / 100		75 / 100
Remorque freinée sur rampe 8 % / 12 % / non freinée (kg)	2200 / 2000 / 750	2400 / 2000 / 750		2400 / 2400 / 750
Réservoir de carburant (l)	75	75		75
Performances - Consommation - Niveau sonore				
Vitesse maximale (km/h) sur circuit	210	222		234
Accélération de 0 à 100 km/h (s)	8,5	7,4	7,1	5,9
Carburant	Super sans plomb EN 228, 95 ROZ	Super sans plomb EN 228, 95 ROZ		Super sans plomb EN 228, 95 ROZ
Consommation cycles urbain / routier / mixte (l/100 km)	9,6 / 6,4 / 7,5	9,3 / 6,4 / 7,5	9,6 / 6,9 / 7,9	11,4 / 6,9 / 8,5
Émissions massiques de CO ₂ en cycle mixte (g/km)	174	174	184	199
Norme antipollution	EU 5	EU 5		EU 5
Start/Stop / Récupération d'énergie	oui/oui	oui/oui		oui/oui

	Q5 2.0 TDI diesel (143 ch)		Q5 2.0 TDI diesel (177 ch)		Q5 V6 3.0 TDI diesel (245 ch)
Moteur - Appareillage électrique					
Moteur	4 cylindres turbo diesel en ligne		4 cylindres turbo diesel en ligne		6 cylindres en V à injection Common Rail et turbocompresseur mécanique
Commande des soupapes / Nombre de soupapes par cylindre	Linguets à galets / 4		Linguets à galets / 4		Linguets à galets / 4
Cylindrée (cm ³)	1968		1968		2967
Puissance maxi en ch (kW) à tr/mn	143 (105) / 4200		177 (130) / 4200		245 (180) / 4000 – 4500
Couple maxi en (Nm) à tr/mn	320 / 1750 – 2500		380 / 1750 – 2500		580 / 1400 – 3250
Transmission / Jantes					
Transmission	traction	quattro	quattro		quattro
Boîte de vitesses	BVM 6		BVM 6	S tronic 7	S tronic 7
Jantes / Pneus	8] x 17", avec pneus 235/65 R 17 104W		8] x 17", avec pneus 235/65 R 17 104W		8] x 17", avec pneus 235/65 R 17 104W
Poids / Volumes					
Poids à vide (kg) / Total maxi autorisé en charge (kg)	1680 / 2260	1755 / 2365	1 755 / 2 365	1 820 / 2 430	1 860 / 2 470
Charge sur pavillon (kg) / Poids sur la flèche (kg)	75 / 100		75 / 100		75 / 100
Remorque freinée sur rampe 8 % / 12 % / non freinée (kg)	2000 / 1700 / 750	2000 / 1800 / 750	2 400 / 2 000 / 750		2 400 / 2 400 / 750
Réservoir de carburant (l)	75		75		75
Performances - Consommation - Niveau sonore					
Vitesse maximale (km/h) sur circuit	192	190	204	200	225
Accélération de 0 à 100 km/h (s)	10,9	10,8	9,3	9	6,5
Carburant	Diesel, selon la norme EN 590		Diesel, selon la norme EN 590		Diesel, selon la norme EN 590
Consommation cycles urbain / routier / mixte (l/100 km)	6,0 / 4,9 / 5,3	6,8 / 5,4 / 5,9	6,8 / 5,4 / 6,1	7,1 / 5,5 / 6,1	7,1 / 6,0 / 6,4
Émissions massiques de CO ₂ en cycle mixte (g/km)	139	154	154	159	169
Norme antipollution	EU 5		EU 5		EU 5
Start/Stop / Récupération d'énergie	oui/oui		oui/oui		oui/oui

Q5 2.0 TFSI hybrid (245 ch)	
Moteur - Appareillage électrique	
Moteur	4 cylindres essence en ligne à injection directe d'essence avec turbo et système Audi valvelift
Commande des soupapes / Nombre de soupapes par cylindre	Linguets à galets / 4
Cylindrée (cm ³)	1 984
Puissance maxi en ch (kW) à tr/mn	211 (155) / 4 300-6 000
Couple maxi en (Nm) à tr/mn	350 / 1 500-4 200
Propulsion hybride	
Puissance électrique en ch (kW)	54 (40)
Puissance totale du système en ch (kW)	245 (180) ⁽²⁾
Couple total en Nm	480 ⁽²⁾
Type de batterie	Système de batterie lithium-ion
Valeur énergétique de la batterie en kWh	1,3
Transmission / Jantes	
Transmission	quattro
Boîte de vitesses	tiptronic 8 rapports
Jantes / Pneus	8J x 19", avec pneus 233/55 R 19
Poids / Volumes	
Poids à vide (kg) / Total maxi autorisé en charge (kg)	1 985
Charge sur pavillon (kg) / Poids sur la flèche (kg)	75 / 80
Remorque freinée sur rampe 8 % / 12 % / non freinée (kg)	2 400 / 2 000 / 750
Réservoir de carburant (l)	72
Performances - Consommation - Niveau sonore	
Vitesse maximale (km/h) sur circuit	225
Accélération de 0 à 100 km/h (s)	7,1
Carburant	Super sans plomb, 95 RON
Consommation cycles urbain / routier / mixte (l/100 km)	6,6 / 7,1 / 6,9
Émissions massiques de CO ₂ en cycle mixte (g/km)	159
Norme antipollution	EU 5
Start/Stop / Récupération d'énergie	oui/non

41

(2) Momentané. *Dossier des sièges arrière rabattu.



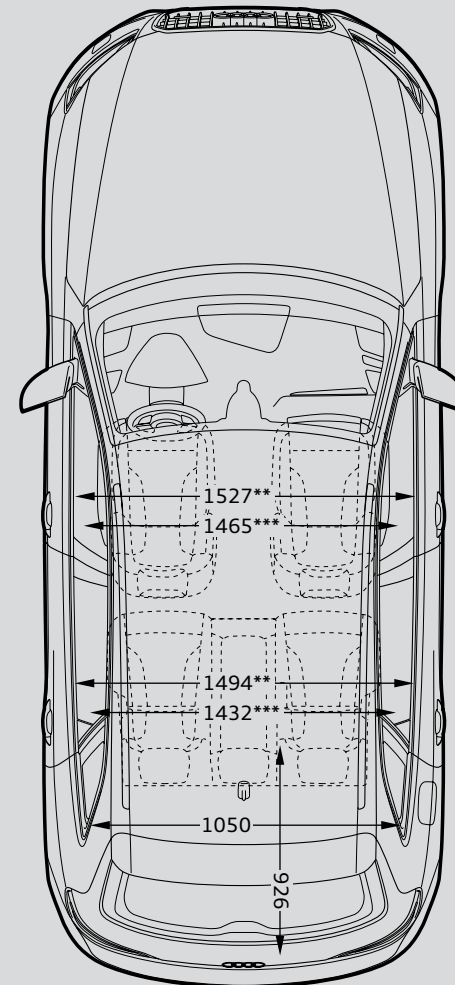
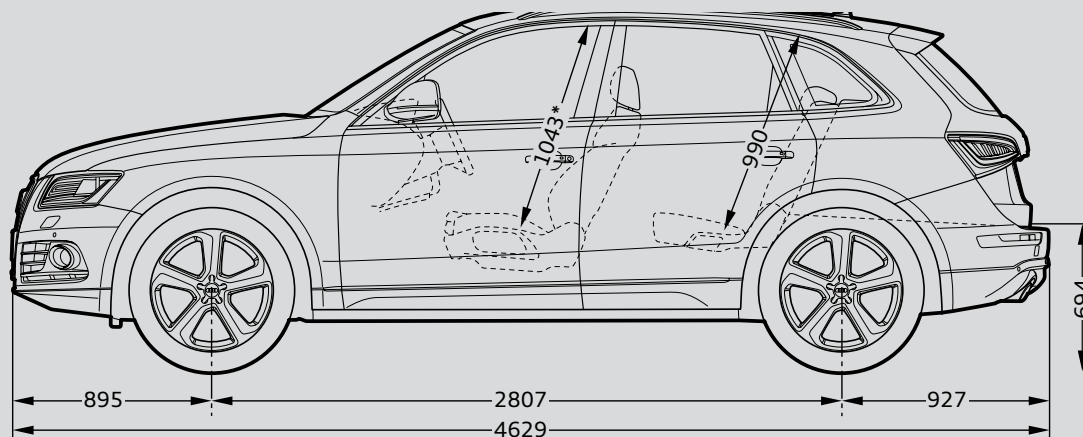
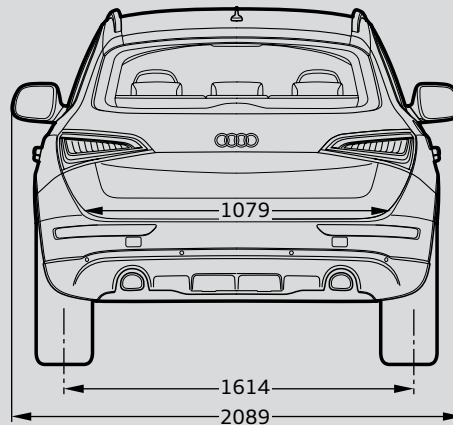
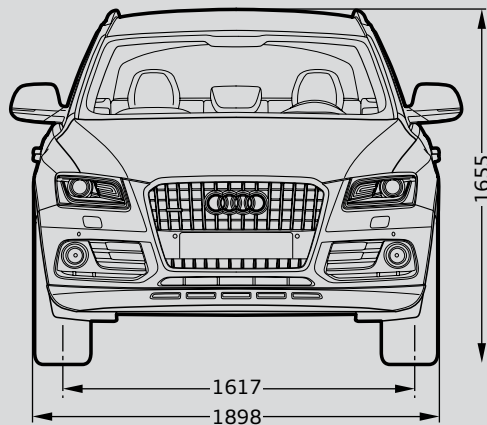

* Espace maximum au-dessus de la tête ** Largeur d'épaules *** Largeur de l'habitacle (incluant les accoudoirs)
Toutes les cotes sont indiquées en millimètres.

AUDI FRANCE
BP 62
02601 Villers-Cotterêts Cedex
Réalisation ALTAVIA-PARIS
TARIF061212/Q5

Le modèle, les versions et les équipements présentés dans ce catalogue ainsi que certains services ne sont pas disponibles dans tous les pays. Les automobiles qui figurent sur les photos comportent des équipements en option avec le supplément de prix. Les informations concernant : possibilités de livraison, aspect, performances, dimensions, poids, consommation et frais d'entretien des véhicules correspondent aux données en notre possession à la date d'impression. Les informations contenues dans le présent document sont modifiables à tout moment et sans préavis. Pour plus d'information veuillez vous rapprocher de votre Distributeur Audi.

Les matériaux et composants de ce véhicule ont été conçus pour minimiser leur impact sur l'environnement, dans le respect de la réglementation relative aux véhicules hors d'usage. Ont ainsi été privilégiés des composants et matériaux recyclés et/ou ré-employables et/ou valorisables, visant à faciliter le démontage et la dépollution des véhicules hors d'usage ainsi qu'à préserver l'environnement. Tout véhicule en fin de vie peut être cédé gratuitement par son dernier propriétaire aux démolisseurs et broyeurs agréés par les services compétents. Pour plus de renseignements sur la cession des véhicules hors d'usage et/ou les dispositifs mis en place pour prévenir les atteintes environnementales, n'hésitez pas à contacter votre distributeur Audi, ou Audi France, 11, avenue de Boursonne - BP 62 - 02601 Villers-Cotterêts Cedex.

www.audi.fr