

Equipements Audi A7 Sportback/S7 Sportback

Jantes/Pneus	78, 79	Selleries en cuir	81-85
Keyless entry incluant déverrouillage du coffre par capteurs	90	Selleries en tissu	80
MMI® touch	96	Sièges avant réglables électriquement	91
Moquette et tapis complémentaires		Sièges confort à l'avant avec fonction mémoire	82
Audi exclusive	95	Sièges normaux à l'avant	80
Moulures de seuils avec insert en aluminium multitronic®	102	Sièges Sport S à l'arrière	92
Outils de bord	79	Sièges Sport S à l'avant	84
Ouvre-porte de garage (HomeLink)	90	Sorties d'échappement	91
Pack Brillance	91	Style aluminium à l'intérieur	95
Pack Eclairage intérieur et extérieur	89	Suggestions	74, 75
Pack Esthétique noir Audi exclusive	91	Système antiblocage des roues (ABS)	102
Pack Rangement	94	Système audiophonique Audi	97
Pare-soleil	91	Système d'appuie-têtes intégral	102
Pédalier et repose-pied style aluminium	95	Système d'information du conducteur avec écran couleurs 7 pouces	97
Peintures	76, 77	Système d'information du conducteur	96
Phares à LED	88	Système de freinage	101
Pneus à propriétés de roue de secours	79	Système Start-Stop	102
Pommeaux de levier de vitesses	93	Tapis complémentaires	95
Porte-boissons	94	Tapis réversible	94
Préparation pour crochet d'attelage	91	Téléphone de voiture Bluetooth en ligne tiptronic	98
Préparation pour pack Multimédia	97	Tire Mobility System	102
Préparation pour téléphone portable 2 W (Bluetooth)	98	Toit ouvrant coulissant/relevable en verre	79
Prise 12 volts dans le coffre	95	Touche moteur Start/Stop	89
Protection latérale anticollision quattro®	101	Triangle de présignalisation	90
Réception radio numérique	102	Trousse de secours	102
Réception TV	97	Tunnel de chargement avec sac à skis/snowboards amovible	94
Recommandation de repos	97	Ventilation des sièges à l'avant	92
Récupération	102	Verrouillage centralisé	90
Régulateur de vitesse	100	Vide-poches	94
Réservoir de carburant	102	Vitrage isolant / acoustique	90
Rétroviseur intérieur	89	Vitres athermiques	91
Rétroviseurs extérieurs	89	Vitres surteintées (vitrage Privacy)	90
Roue de secours temporaire	79	Volant multifonction en cuir	93
Rouleau pare-soleil	91	Volant réglable électriquement	93
S line	70-73	Volant Sport multifonction en cuir	93
S tronic	102	Xénon Plus incluant lave-phares	88
Sécurité enfants	101		

AUDI AG
85045 Ingolstadt
www.audi.fr
Valable à partir d'avril 2012

Printed in Germany
233/1130.72.41

Les versions et équipements du modèle présentés et décrits dans ce catalogue ainsi que certains services ne sont pas disponibles dans tous les pays. Les voitures figurant sur les photos comportent des équipements en option avec supplément de prix. Les informations concernant le détail de la livraison, l'aspect, les performances, les dimensions, les poids, les consommations et les frais d'entretien des véhicules correspondent aux données en notre possession lors de la mise sous presse. Sous réserve de variations de couleur et de forme par rapport aux images, d'erreurs et de défauts d'impression. Sous réserve de modifications. Toute reproduction totale ou partielle est interdite, sauf autorisation écrite de la société AUDI AG.

Le papier de ce catalogue est fabriqué à partir de cellulose blanchie sans chlore.

www.audi.fr



Audi A7 Sportback | S7 Sportback

A7

Audi A7 Sportback
Audi S7 Sportback

Vorsprung durch Technik



Dans la fenêtre : Codes QR Audi

Faites l'expérience Audi de manière encore plus directe : téléchargez une App QR sur votre Smartphone et scannez ensuite le code QR ou saisissez le lien indiqué sur votre navigateur.



Vous trouverez les équipements des voitures figurant sur les photos de la partie Fascination à la page 119.
 Vous trouverez les valeurs de consommations et d'émissions CO₂ à partir de la page 108.

	Page	
Fascination		
	4 Audi A7 Sportback	24 Audi S7 Sportback
Technique		
	38 Efficacité Audi	52 Adaptive Air Suspension
	40 Audi ultra	54 Audi connect
	42 FSI®/TFSTI®	56 MMI® – Multi Media Interface
	44 TDI®	58 Systèmes d'assistance
	46 S tronic®	60 Audi pre sense
	48 quattro®/différentiel quattro® Sport	62 Assistant de vision nocturne/Affichage tête haute
	50 Audi Drive Select	64 Phares à LED
Equipements		
	68 Audi exclusive	88 Eclairage et rétroviseurs
	70 S line	89 Equipements extérieurs
	74 Suggestions	91 Equipements intérieurs
	76 Peintures	95 Infotainment
	78 Jantes/Pneus	99 Systèmes d'assistance
	80 Sièges/Selleries	101 Technique
	85 Ciel de pavillon	103 Contrat de garantie Audi
	86 Applications décoratives	
Divers		
	104 Accessoires d'Origine Audi®	114 Index
	108 Caractéristiques techniques	120 Fascination Audi
	112 Dimensions	

Rien n'inspire davantage qu'une feuille de papier blanche.

Une ligne naît, elle prend forme, elle s'anime. Une vision devient accessible – réelle. Espace. Légèreté. Fascination. Une voiture exceptionnelle est née.

L'Audi A7 Sportback. Une catégorie de véhicules hors du commun. Elle combine l'élégance pure d'une berline, la fonctionnalité claire d'une Avant et le dynamisme fascinant d'un coupé. Le tout forme une classe à part. L'Audi A7 Sportback.





Rien n'inspire davantage qu'un regard vers l'avant.

Une forme pure, des lignes claires.
L'Audi A7 Sportback évoque l'enthousiasme.

Une ligne résolument dynamique s'étend au-dessus des extensions d'ailes prononcées, sur toute la longueur du véhicule. Elle confère à l'Audi A7 Sportback une tension caractéristique.

Le parfait équilibre entre une légèreté puriste et des lignes fluides crée une impression de dynamique et d'élégance.

Vous trouverez les valeurs de consommations et d'émissions CO₂ à partir de la page 108.

A7

Audi A7 Sportback



L'émotion alliée à la fonctionnalité. Une voiture de tous les jours. Une voiture pour attirer des regards bien particuliers.

La partie arrière musculeuse parachève l'Audi A7 Sportback. Les arêtes nettes forment une unité harmonieuse avec le rebord du becquet. Ce concept innovant de véhicule reprenant la forme d'un coupé, avec son hayon d'ouverture large, ne convainc pas seulement par un design extraordinaire mais également par son espace de chargement pouvant atteindre 1 390 litres.

Vous trouverez les valeurs de consommations et d'émissions CO₂ à partir de la page 108.



Rien n'inspire davantage que le sentiment d'avoir tout réussi.

Le capot du moteur se définit par une forme en V, renfermant un moteur puissant. Pour une apparence assurée.

L'Audi Singleframe est ornée d'entretoises chromées horizontales de haute qualité et traduit progrès et élégance. Son interprétation nouvelle confère aux phares une apparence encore plus tendue et puissante.



Des jantes en aluminium attrayantes apportent une touche individuelle.

Les feux diurnes à LED qui composent les phares avant permettent une grande puissance d'éclairage et avec chacun 18 diodes, ils rayonnent d'une élégance dynamique.

Les rétroviseurs extérieurs imposants viennent compléter harmonieusement le portrait dynamique.

Les feux arrière à LED fins étirent consciemment la largeur du véhicule.



Rien n'inspire davantage qu'un moment de silence.

Une autre qualité de l'Audi A7 Sportback : la conséquence. Le design extérieur élégant se poursuit sans interruption dans l'habitacle de qualité supérieure.

Le concept intérieur de l'Audi A7 Sportback entoure le conducteur et le passager avant pour leur donner un sentiment de sécurité. Le cockpit est orienté vers le conducteur et la console centrale inclinée sur ce dernier. Des applications décoratives esthétiques aux lignes fluides accentuent l'intérieur du véhicule. Elles sont également disponibles en bois en option.

Des éléments techniques assistent le conducteur. Avec le MMI touch tactile innovant, disponible en option, vous pouvez commander le système de navigation, régler la lecture des médias et téléphoner – tout cela, avec un seul doigt et sans quitter un seul instant la route des yeux.





Les sièges confortables sont fabriqués dans un matériau de haute qualité et procurent un excellent maintien. L'Audi A7 Sportback peut être équipée en option de sièges confort en cuir incluant la fonction mémoire qui, selon la version, disposent d'un chauffage, d'une ventilation ainsi que d'une fonction massage avec plusieurs intensités réglables.

Un espace suffisant pour assurer une conduite détendue et donc agréable. L'accoudoir central est rabattable et les portes sans encadrement offrent un espace de rangement honorable. La banquette arrière peut se diviser ou se rabattre très facilement pour rendre les places et le coffre encore plus flexibles.

Le volume de l'espace de chargement généreux peut s'élever à 1 390 litres avec banquette arrière rabattue. Le hayon à large ouverture peut s'ouvrir et se fermer électriquement.



Rien n'inspire davantage que les prémices d'un voyage.

L'Audi A7 Sportback est équipée de moteurs FSI/TFSI et TDI à la fois puissants et efficaces.

La transmission intégrale permanente quattro® apporte une puissance souveraine sur la route. Le différentiel quattro® Sport en option répartit différemment la puissance motrice sur chaque roue pour vous procurer une plus grande dynamique de conduite, ainsi que plus d'agilité et de motricité.

Un accroche-regard à l'arrière qui incorpore propulsion et sportivité : il s'agit du becquet arrière harmonieusement intégré qui peut être commandé automatiquement ou manuellement en appuyant sur un bouton à partir de 130 km/h.

Vous trouverez les valeurs de consommations et d'émissions CO₂ à partir de la page 108.



Une sportivité à contempler mais surtout à vivre. L'Audi A7 Sportback ne convainc pas uniquement de par sa dynamique, elle séduit également grâce à son efficacité.

Sa construction légère intelligente permet de réduire le poids du véhicule et d'optimiser la consommation de carburant. Le système d'information du conducteur dispose d'un programme d'efficacité qui vous procure directement des conseils dans le but d'économiser davantage de carburant. Le système Start-Stop coupe automatiquement le moteur à l'arrêt. Bien entendu, les moteurs ont été conçus de manière à consommer le moins possible.

Rien n'inspire davantage qu'une feuille de papier blanche. C'est ainsi qu'une voiture a vu le jour : moderne, fascinante, exceptionnelle. L'Audi A7 Sportback.

Vous trouverez les valeurs de consommations et d'émissions CO₂ à partir de la page 108.







Un design qui fascine. Une puissance qui subjugué.

Un spectacle fascinant : l'Audi S7 Sportback. Une expérience exceptionnelle : la conduire. Ressentez ses huit cylindres et ses 420 ch. Appréciez sa sportivité moderne et sa haute dose de confort. Laissez promener votre regard le long du capot au design allongé jusqu'aux phares avant à LED en option puis jusqu'au pare-chocs avant et aux seuils de porte empreints de puissance. La ligne Tornado définit le caractère dynamique sur toute la longueur du véhicule.

Vous trouverez les valeurs de consommations et d'émissions CO₂ à la page 110.

S7

Audi S7 Sportback



Performance sportive de haut niveau. De nos ingénieurs.

Une simple pression sur la pédale d'accélérateur et préparez-vous à une irrésistible accélération. Et non par hasard : la puissance des huit cylindres du moteur 4.0 TFSI propulsent la S7 Sportback de 0 à 100 km/h en 4,7 secondes. Vous accélérez encore. La boîte S tronic 7 vitesses passe les rapports en une fraction de seconde. La transmission intégrale permanente quattro avec différentiel Sport en option assure une dynamique de conduite de première classe et offre à l'Audi S7 Sportback une motricité maximale sur pratiquement tous les revêtements.

Vous trouverez les valeurs de consommations et d'émissions CO₂ à la page 110.

Laissez chaque trajet faire naître en vous une nouvelle inspiration. Grâce à l'Audi Drive Select, rien de plus facile. Faites votre choix entre cinq modes qui confèrent au véhicule plus de sportivité ou plus de confort selon les circonstances. Ou, pour une plus grande efficacité, le mode efficiency permet de réduire la consommation d'énergie.

Vous trouverez les valeurs de consommations et d'émissions CO₂ à la page 110.





La calandre Singleframe caractéristique dotée de doubles entretoises chromées horizontales est ennoblie par l'emblème S d'Audi. Les étriers de frein laqués en noir sont nettement visibles entre les branches des jantes en aluminium coulé de 20 pouces optionnelles en style spécifique S.



Un concentré de fascination.

L'atmosphère de l'habitacle, empreinte de style, attire l'attention avec des éléments particulièrement travaillés. Les sièges sont revêtus en option du cuir noble Valcona. Faites l'expérience du maintien latéral particulier des sièges Sport S. Non seulement pour le conducteur et le passager avant mais également pour les passagers arrière.



L'atmosphère saisissante de l'habitacle n'est pas seulement un spectacle pour les yeux, mais également pour les sens : les applications décoratives resplendent au choix en carbone Atlas, le volant Sport multifonction en cuir porte l'emblème S et est équipé de palettes de changement de vitesses en aluminium à droite et à gauche. En plus, le pavé tactile en option garantit une commande intuitive et encore plus simple de la navigation, de la lecture médias et des fonctions confort – un glissement de doigt suffit. Le pommeau de levier de vitesses se tient bien en main et est orné d'une barette en aluminium. Un pédalier style aluminium accentue l'apparence sportive.



Un dernier coup d'œil à la S7 Sportback : la double sortie d'échappement ovale à droite et à gauche attire le regard. Le pare-chocs arrière et le diffuseur gris platine avec une lame style métal complètent l'impression d'ensemble de grande qualité empreinte de sportivité. Peu importe votre destination, le trajet sera unique.

Vous trouverez les valeurs de consommations et d'émissions CO₂ à la page 110.

Votre Audi aussi porte le signe de l'efficacité particulière Audi :

Nos véhicules ne sont pas seulement synonymes de sportivité, progressivité et innovations techniques, mais aussi d'une utilisation intelligente des ressources.

Par exemple : la construction hybride en aluminium. Il s'agit d'une technologie de construction légère innovante, utilisée jusqu'ici principalement dans les voitures de sport, qui permet de réduire la consommation pour une agilité et une efficacité accrues.

Autre exemple : les moteurs TDI avec technologie Common Rail. Ils assurent une combustion de

haute efficacité du carburant diesel en associant l'injection directe au turbocompresseur. Les moteurs TFSI impressionnent par leur puissance et leur couple élevés tout en consommant moins. Le développement des moteurs Audi est depuis de longues années amélioré de façon conséquente. Cela signifie qu'ils sont aujourd'hui plus performants comme jamais auparavant – avec un poids réduit et donc une consommation moindre. Une preuve impressionnante de notre stratégie visant à produire plus de puissance à partir d'une cylindrée plus petite. Le système Start-Stop et la récupération garantissent également plus d'efficacité.

La boîte séquentielle S tronic à double embrayage utilise de façon idéale les avantages des puissants moteurs Audi : son degré d'efficacité élevé permet de propulser le véhicule avec une puissance de sprinter dès les bas régimes.

Le thermo-management qui répartit la chaleur de façon ciblée entre le moteur, la transmission et l'habitacle, raccourcit la phase de réchauffage du moteur et réduit les frictions du moteur et de la transmission. Le mode efficiency de l'Audi Drive Select vous aide également à exploiter d'autres potentiels d'économie. L'Audi S7 Sport-

back avec technologie cylinder on demand intelligente incarne un haut niveau de progrès.

Vous voyez : l'Audi A7 Sportback et S7 Sportback regorgent de technologies qui rendent vos trajets non seulement plus confortables et dynamiques mais aussi plus efficaces. Davantage d'informations à ce sujet vous attendent aux pages suivantes.





Sur le podium avec Audi ultra : l'Audi R18 TDI

Audi ultra :

Chaque gramme en moins augmente l'avancée.

Audi ultra, la technologie de construction légère futuriste d'Audi, représente plus que la somme de chaque composant. Elle rassemble au sein d'un concept général des matériaux innovants, des principes de construction intelligents et des processus de production écologiques. De nombreuses mesures de construction légère Audi ultra ont d'ores et déjà été implantées dans l'Audi A7 Sportback et S7 Sportback.

Et cela commence par la carrosserie. La construction hybride en aluminium allie un poids réduit

à une résistance élevée. La carrosserie combine ainsi acier et aluminium. Il en résulte une sécurité élevée et simultanément une agilité de conduite avec une consommation réduite de carburant.

Les technologies de motorisation innovantes telles que l'injection directe d'essence et la turbo-compression ont accru les performances des moteurs Audi. Les moteurs TDI et TFSI modernes de l'Audi A7 Sportback et S7 Sportback fournissent plus de puissance à partir d'une plus petite cylindrée et sont grâce à cela nettement plus léger

que des moteurs équivalents de précédentes séries.

Chaque composant de construction légère a des conséquences sur d'autres composants qui peuvent être réduits au sein de leur propre dimension. Le résultat est un processus de développement continu visant à atteindre un poids toujours plus léger et une efficacité toujours plus élevée. En chiffres : une baisse de poids de 100 kg apporte une économie de jusqu'à 0,3 l de carburant aux 100 km.

Thème Réduction de poids

Les exigences faites aux véhicules modernes sont contradictoires : ils doivent d'une part fournir plus de puissance et de confort, et d'autre part être plus sobres et plus efficaces. Audi ultra allie cet antagonisme : chacun de nos composants est mis au banc d'essai. Les exigences : une fonctionnalité élevée pour un poids le plus léger possible. Le résultat : un mélange de matériaux intelligent permettant même la conception de moteurs plus petits. Vous pouvez propulser un véhicule plus léger tout aussi agilement qu'avec un des anciens gros moteurs. En 2011, la R18 TDI remporta par ex. la course du Mans avec un moteur V6 alors que le modèle précédent, la R15 TDI, également vainqueur en 2010 était encore équipé d'un moteur V10.



- Tôle d'aluminium
- Aluminium coulé
- Profilé d'aluminium
- Acier façonné à chaud
- Acier façonné à froid



Moteur 3.0 TFSI (moteur A7)

Chaîne de distribution
Pompe haute pression
Turbocompresseur intégré
Pompe à eau commutable

De nombreuses heures de développement.
Des milliers de kilomètres de test.
Et dans quel but ?

Canal d'admission avec valves commutables
Refroidisseur d'air de suralimentation air-eau
Bi-turbo Twin-Scroll
Audi cylinder on demand
Soupape de commande dans le circuit hydraulique pour le thermo-management
Alternateur avec récupération

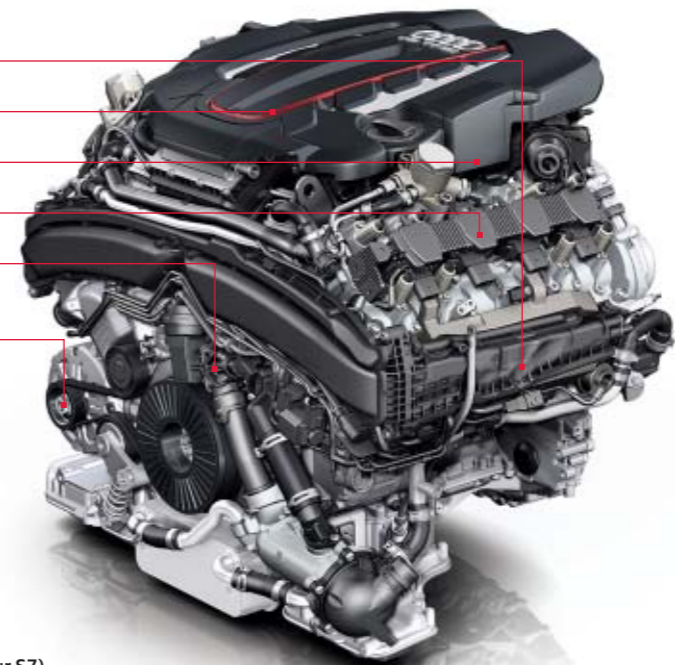

Moteur 4.0 TFSI (moteur S7)



Moteur TFSI® avec Audi cylinder on demand. Lorsque le moteur V8 4.0 TFSI de l'Audi S7 Sportback n'a pas besoin de toute la puissance de ses 8 cylindres à charge partielle, l'Audi cylinder on demand ferme les soupapes d'admission et d'échappement de 4 cylindres (soit 2 par rangée) et désactive leur allumage ainsi que leur injection de carburant. Cela signifie qu'aucune aspiration d'air ou injection de carburant ne sont effectuées et qu'aucun gaz d'échappement n'est rejeté. Plusieurs facteurs déterminent la désactivation de ces cylindres : le régime moteur doit se trouver entre 960 et 3 500 tr/mn, la vitesse du véhicule dépasser 25 km/h et le 3^{ème} rapport de la boîte 7 vitesses S tronic doit au moins être engagé.

Vous comprendrez en l'espace de quelques secondes.

L'Audi A7 Sportback est dotée entre autres de la technologie TFSI. Sa caractéristique : elle allie les avantages de la technologie FSI à ceux du turbo qui assurent un déploiement de puissance encore plus important.

Le moteur 3.0 TFSI quattro développe 310 ch vigoureux. Un système de suralimentation mécanique innovant avec refroidisseur d'air de suralimentation permet de transformer le moteur 6 cylindres en un agrégat compact et puissant – pour une consommation modérée. Ce n'est pas seulement le couple de pointe de 440 Nm qui impressionne mais également son comporte-

ment : au moins 90 % du couple est libéré entre 2 900 et 4 500 tr/mn. Grâce à sa réponse très spontanée et son extraordinaire déploiement de puissance sur toute la plage de régime, le 6 cylindres permet une conduite particulièrement dynamique.

L'Audi A7 Sportback passe en 5,6 secondes à 100 km/h tout en conservant encore de solides réserves de puissance. L'Audi S7 Sportback est équipée d'un moteur V8 4.0 TFSI qui dispose du nouveau système innovant Audi cylinder on demand. Ce système veille à ce qu'en périodes de faible activité, seulement 4 cylindres sur

8 soient sollicités, et cela sans que vous ne ressentiez la moindre différence. Le moteur tourne paisiblement et avec puissance de façon continue, réduit cependant corrélativement sa consommation de carburant et ses émissions de CO₂. Grâce à sa réponse très spontanée et son extraordinaire déploiement de puissance sur toute la plage de régime, le 8 cylindres permet une conduite sportive empreinte de souveraineté. Ainsi, ses 420 ch emportent avec un couple maximal de 550 Nm la S7 Sportback en 4,7 secondes de 0 à 100 km/h. A partir de 250 km/h, la régulation électronique du moteur intervient.

Le moteur 2.8 FSI (204 ch) avec Audi valvelift system (AVS) vient compléter la gamme de moteurs de l'Audi A7 Sportback. La commande de soupapes variable de l'AVS contribue à réduire la consommation de carburant. En association avec la boîte 7 vitesses à double embrayage S tronic et la transmission intégrale permanente quattro, le moteur 2.8 FSI accélère de 0 à 100 km/h en 8,3 secondes.

Tous les moteurs de l'Audi A7 Sportback et de la S7 Sportback satisfont à la norme d'émission EU5.



Les **piézo-injecteurs** s'ouvrent et se ferment en une fraction de millisecondes et injectent le carburant à plusieurs reprises dans la chambre de combustion à une pression pouvant aller jusqu'à 1 800 bars. Lors d'une injection, une dose infime, inférieure à un millième de gramme, de carburant est aspergée.



La **pré-injection** entraîne une combustion « douce » et donc une excellente acoustique de combustion, ainsi qu'un roulement agréable du moteur.

TDI®

En d'autres termes : Où est le réservoir ?

Une Audi sur deux vendue aujourd'hui est un diesel. Ce qui semble désormais banal était loin de l'être il y a une vingtaine d'années : Audi a révolutionné le marché avec le premier moteur 2.5 TDI. Des innovations telles que la technologie Common Rail ont pu davantage rentabiliser le TDI. Les piézo-injecteurs assurent une répartition fine et précise du carburant. Les moteurs ont vu réduire leur consommation depuis le premier TDI, tandis que la puissance spécifique a augmenté. Il semblait donc logique d'utiliser la propulsion diesel dans le sport automobile. Le succès ne s'est pas fait

attendre : en 2006, l'Audi R10 TDI a remporté les 24 Heures du Mans en tant que première voiture de course diesel. Cette victoire fut suivie de bien d'autres, dont la dernière en 2011.

L'Audi A7 Sportback vous propose 3 versions de puissance de moteurs TDI performants, combinées bien entendu au système intelligent Common Rail. La version 3.0 TDI quattro de 245 ch et son énorme couple de 580 Nm permettent à votre A7 Sportback d'accélérer de 0 à 100 km/h en 6,3 secondes, et en seulement 5,3 secondes

pour la version 3.0 TDI quattro de 313 ch. Quant au 3.0 TDI de 204 ch avec une consommation faible de 5,1 l pour un taux d'émissions CO₂ de 135 g, il apporte également la preuve que le plaisir de conduite n'exclut pas l'efficacité.

Le moteur 3.0 TDI de 245 ch est également proposé en version clean diesel avec transmission quattro® et boîte à double embrayage S tronic. Ce moteur utilise une technologie qui réduit de façon ciblée le taux d'oxyde d'azote. Il satisfait dans cette version la norme d'émission EU6.

Vous trouverez les valeurs de consommations et d'émissions CO₂ à partir de la page 108.

- Turbo avec turbine à géométrie variable optimisée
- Système d'injection haute pression à 1 800 bars
- Moteur à friction réduite
- Pompe à huile à régulation de pression
- Thermo-management innovant avec refroidissement séparé pour carter de tête de cylindre/tête de cylindre

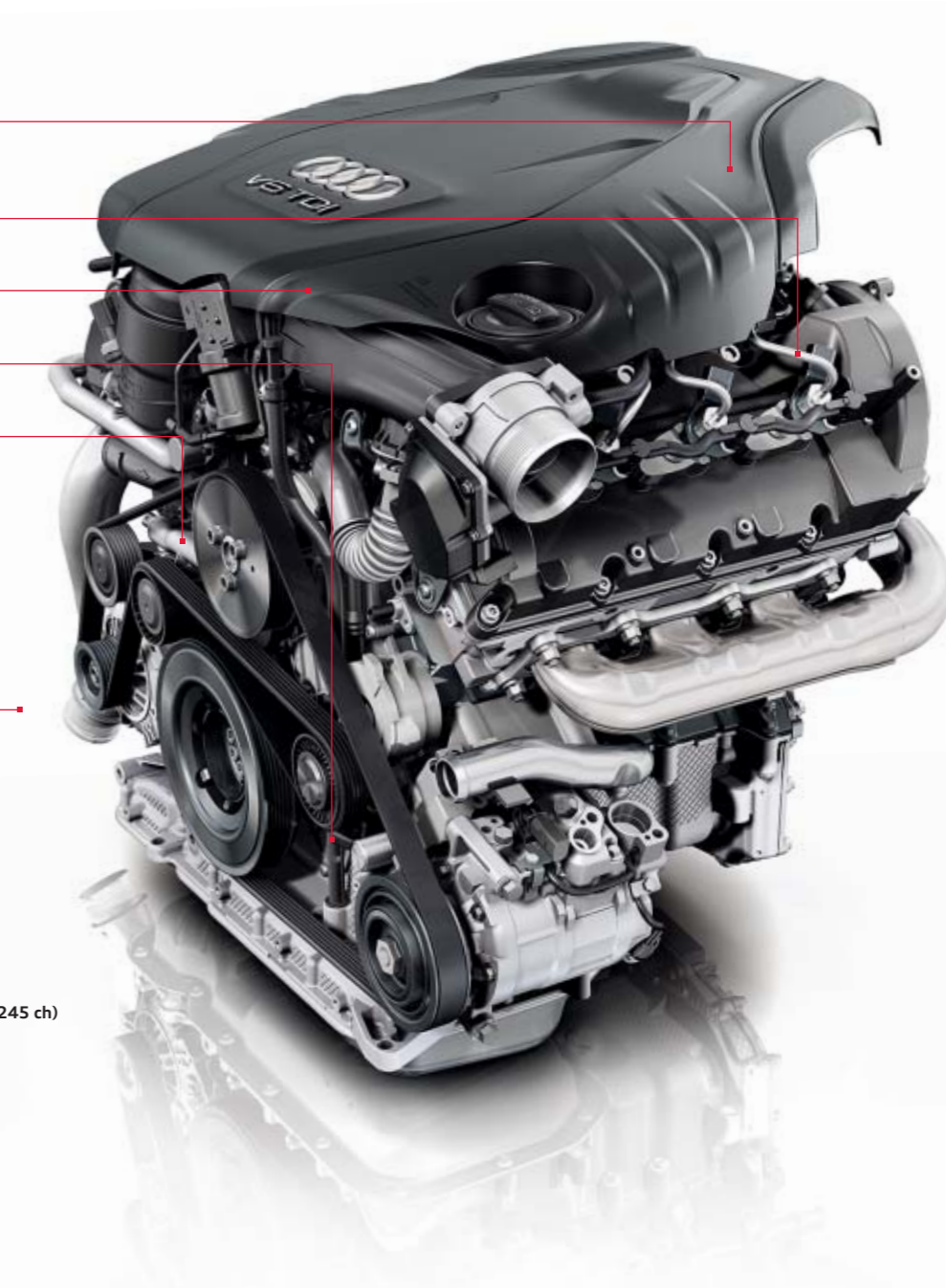

Moteur 3.0 TDI (245 ch)

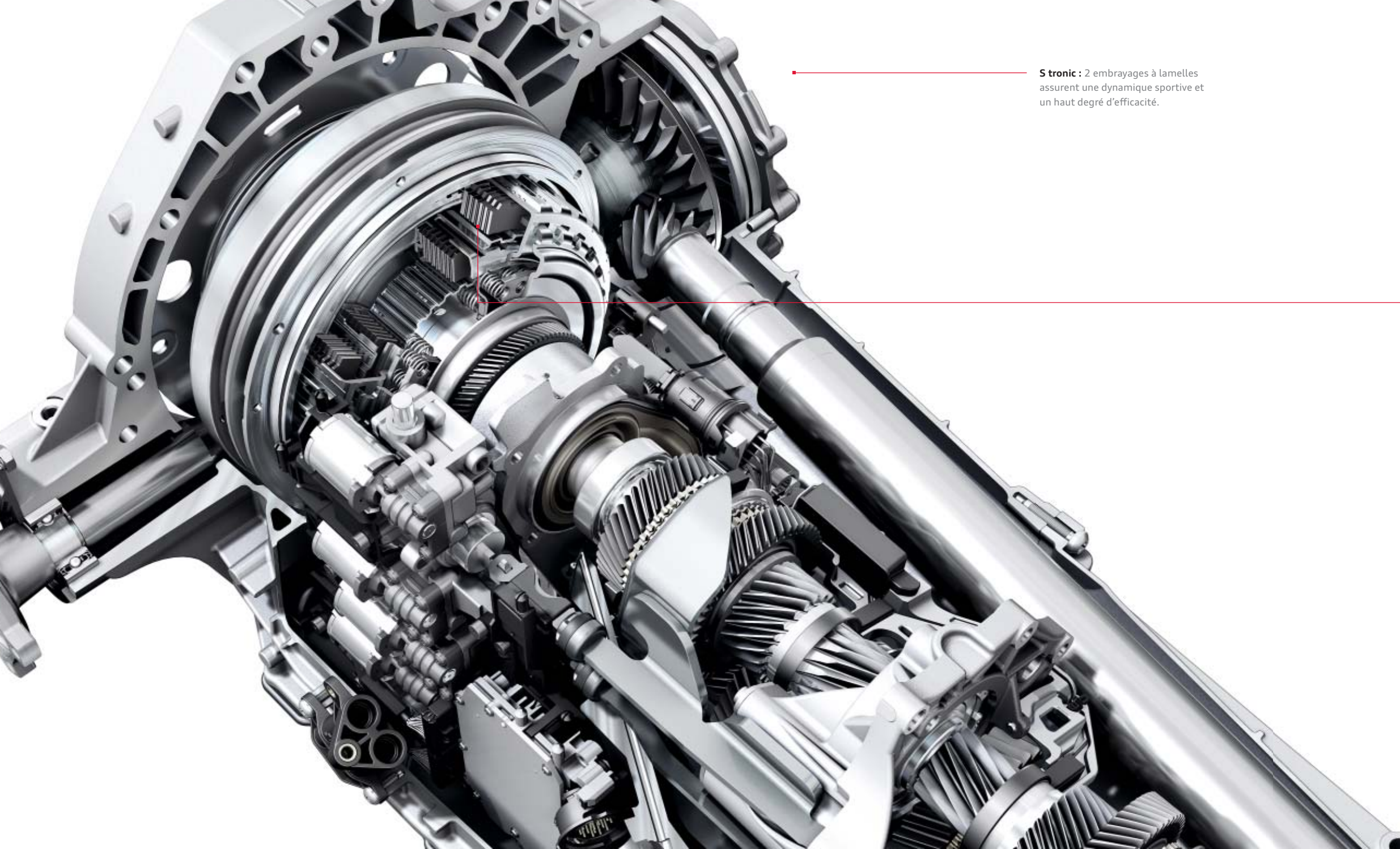

S tronic : 2 embrayages à lamelles assurent une dynamique sportive et un haut degré d'efficacité.

Pourquoi deux embrayages ?

Pour une double économie : de temps et d'énergie.

La boîte séquentielle 7 vitesses à double embrayage permet un changement de rapports plus rapide presque sans interruption perceptible de motricité et c'est ce qui la rend si efficiente.

Dès 1985, Walter Röhrl testa cette technique sur la Sport quattro S1 et se montra enthousiaste. Un enthousiasme que tous les conducteurs Audi partagent avec lui jusqu'à aujourd'hui. Car la boîte S tronic moderne passe les rapports en une fraction de seconde. Pour cela, elle intègre deux embrayages à lamelles, chacun servant à différents rapports. Un grand embrayage applique le couple au moyen d'un arbre plein sur les roues

d'engrenage des rapports impairs. Un deuxième embrayage alimente les rapports pairs au moyen d'un arbre creux. Les deux engrenages sont actifs en permanence, cependant seul l'un des deux à la fois est relié au moteur via l'embrayage fermé. Si le conducteur passe par exemple la troisième, la quatrième vitesse est déjà enclenchée dans le deuxième engrenage. Le changement de rapports s'effectue très rapidement par le changement d'embrayages – l'embrayage un s'ouvre, tandis que l'embrayage deux se ferme. Le changement des vitesses dure seulement quelques centièmes de seconde et se déroule presque sans interruption de motricité. Il s'effectue sans transition et

si agréablement que le conducteur ne s'en aperçoit même pas.

Que le conducteur choisisse le mode entièrement automatique avec les programmes D (Drive) ou S (Sport) ou qu'il passe les rapports manuellement au moyen des palettes de changement de vitesses : le passage des rapports reste précis et extrêmement sportif. La boîte S tronic reste, malgré tout ce dynamisme, très efficiente. Son degré d'efficacité élevé contribue à réduire la consommation de carburant et les émissions polluantes.

Vous trouverez les valeurs de consommations et d'émissions CO₂ à partir de la page 108.

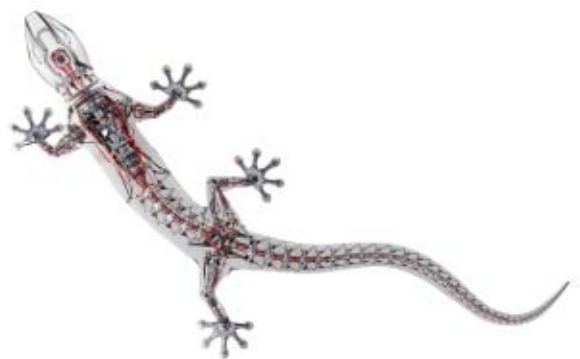

Pourquoi n'utiliser que deux roues, quand une voiture en a quatre ?

La transmission intégrale permanente quattro®.

quattro est une transmission intégrale permanente. Si les roues d'un des essieux du véhicule perdent de l'adhérence et menacent de patiner, la puissance d'entraînement est alors transférée sur l'autre essieu – elle est répartie automatiquement et de manière permanente à l'aide du différentiel central. La répartition de base est de 40:60, 40 % de la puissance d'entraînement viennent de l'essieu avant, 60 % de l'essieu arrière. L'avantage : une meilleure motricité lors des accélérations et une sécurité accrue grâce à une extraordinaire adhérence. Voilà pour la partie technique. Mais ce qui rend le quattro unique est cette sensation,

« comme si l'on restait collé à la route », pour reprendre l'expression de certains clients. Nous, nous le formulons ainsi : le quattro apporte une sensation supplémentaire pour la route et ainsi davantage de sécurité.

Le différentiel quattro® Sport en option renforce ce sentiment quattro inimitable. Lors de braquages et dans les virages, les véhicules ont tendance à sous-virer. C'est une réaction physique courante : un corps en mouvement s'oppose à un changement de direction. Les pneus élastiques et les paliers de châssis se tendent jusqu'à ce que

le véhicule prenne la nouvelle direction. Pendant l'accélération dans le virage, l'essieu avant est soulagé et peut donc transmettre moins de force transversale au pneu, le véhicule alors sous-vire. Avec le différentiel Sport sur l'essieu arrière, cette tendance est nettement inversée. En effet, le différentiel de l'essieu arrière quattro a été complété à gauche et à droite d'une unité superposée composée de deux niveaux. Ils veillent à ce que chaque roue de l'essieu arrière reçoive un couple d'entraînement différent. Un actionneur électrohydraulique active les embrayages. En fonction par exemple de l'angle de direction, de

l'accélération transversale, de l'angle d'embarquée et de la vitesse de conduite, le module de commande calcule la répartition des couples des roues appropriée pour chaque situation. Ainsi, il attribue de manière ciblée la puissance à la roue arrière extérieure au moment de braquer ou d'accélérer dans un virage. L'effet : la voiture est pour ainsi dire compressée dans le virage par la puissance motrice et suit l'angle des roues avant. Les puissances motrices différentes à gauche et à droite ont également un effet de direction, les corrections habituelles effectuées avec le volant ne sont pratiquement plus nécessaires.

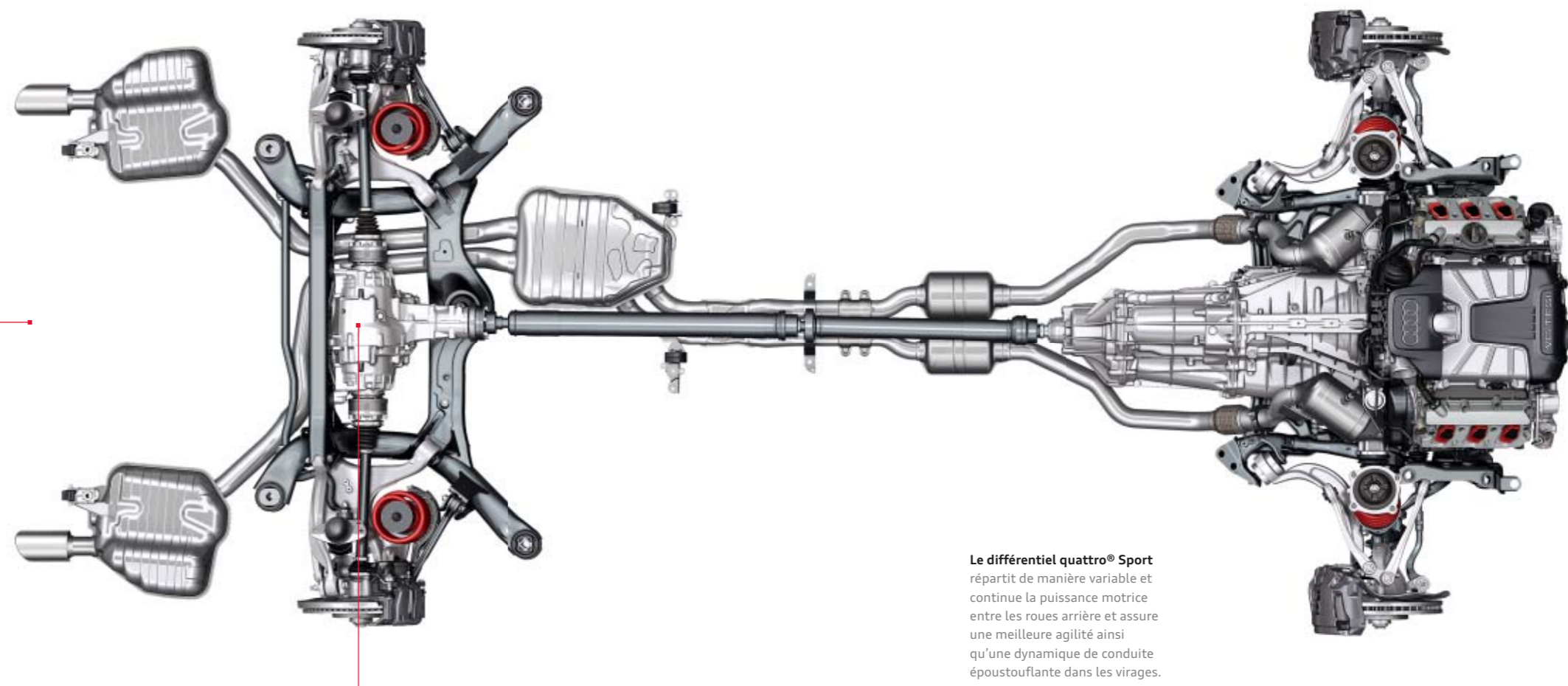

Le différentiel quattro® Sport répartit de manière variable et continue la puissance motrice entre les roues arrière et assure une meilleure agilité ainsi qu'une dynamique de conduite époustouflante dans les virages.

Pourquoi l'Audi A7 Sportback et la S7 Sportback vous vont-elles si bien ? Parce qu'elles sont faites pour vous.

Audi Drive Select.



comfort



dynamic



auto



efficiency



individual

Chacun définit la dynamique de conduite différemment. Nous la définissons ainsi : conduisez selon votre humeur. Grâce à l'Audi Drive Select proposé de série, vous pouvez influencer les composants individuels du véhicule en appuyant sur un bouton et changer ainsi le caractère de votre Audi.

Vous disposez de cinq modes : efficiency, confort, dynamic, auto et le mode individual supplémentaire qui vous permet de décider par vous-même des caractéristiques du véhicule que vous souhaitez adopter. Choisissez le mode confort si vous désirez parcourir un long trajet de manière la plus détendue possible. Le mode auto procure

dans son ensemble un sentiment de confort mais aussi de sportivité. Pour une conduite particulièrement sportive, par exemple sur une route sinueuse, il est recommandé de passer au mode dynamic. Le mode efficiency réservé aux moteurs TFSI et TDI permet quant à lui une conduite particulièrement sobre. Il fait partie intégrante de l'Audi Drive Select et se caractérise par son programme de commande modifié ainsi que sa consommation d'énergie améliorée lors de la conduite.

L'adaptation du véhicule en fonction de chaque mode dépend des équipements. Proposé de série,

Moteur
Adaptive Air Suspension
Climatisation automatique confort
Transmission
Direction
Différentiel quattro® Sport
Prétensionneurs réversibles
MMI – Multi Media Interface
Feux de virage

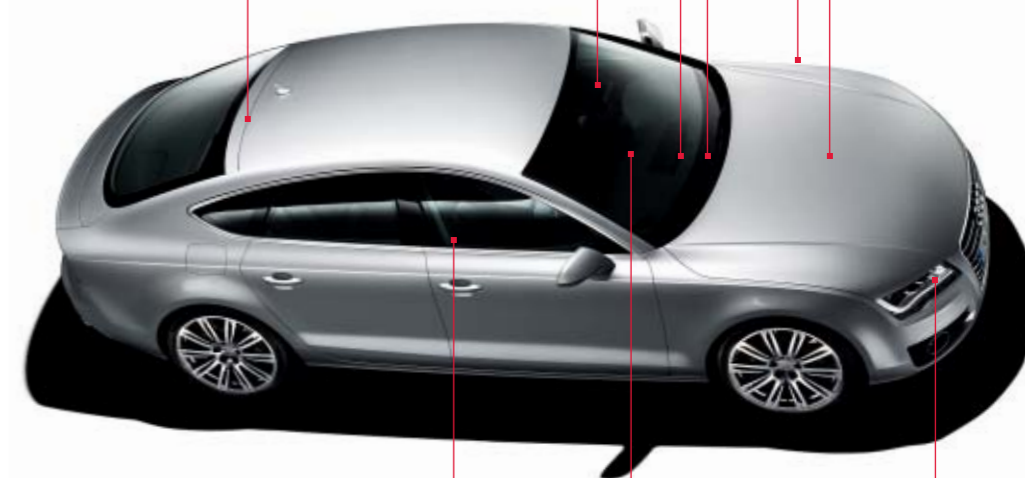

l'Audi Drive Select influence le moteur, la transmission et la direction. Cependant, vous avez également la possibilité d'influencer, le cas échéant, l'Adaptive Air Suspension avec amortissement piloté, le différentiel quattro® Sport, les prétensionneurs réversibles ainsi que les feux de virage. Le moteur et la transmission réagissent de manière plus spontanée ou équilibrée aux mouvements de l'accélérateur en fonction du mode choisi. De plus pour la transmission, le changement de rapports s'effectue à différents régimes. En mode dynamic, à haut régime, en mode confort par contre, à un régime plus bas. La direction peut quant à elle s'adapter aux situa-

tions de conduite en passant de sportive-ferme à confortable. Les seuils de déclenchement des prétensionneurs réversibles en option (inclus dans l'Audi pre sense) sont adaptés dans le mode dynamic. L'Adaptive Air Suspension permet de varier la garde au sol ainsi que le degré d'amortissement de l'amortissement piloté. Le différentiel Sport en option répartit différemment la puissance motrice sur l'essieu arrière pour atteindre une grande agilité et une excellente motricité dans les virages. De plus, les feux de virage agrémentent le mode sélectionné en pivotant en fonction des besoins.



Des ressorts pneumatiques entièrement porteurs sur les essieux avant et arrière du véhicule assurent une sensation de conduite sportive et confortable.

Les amortisseurs actifs presque en continu s'adaptent automatiquement et en une fraction de seconde à chaque situation de conduite. Même en cas d'un chargement réparti de manière asymétrique, le véhicule reste en position horizontale grâce à la correction d'assiette.

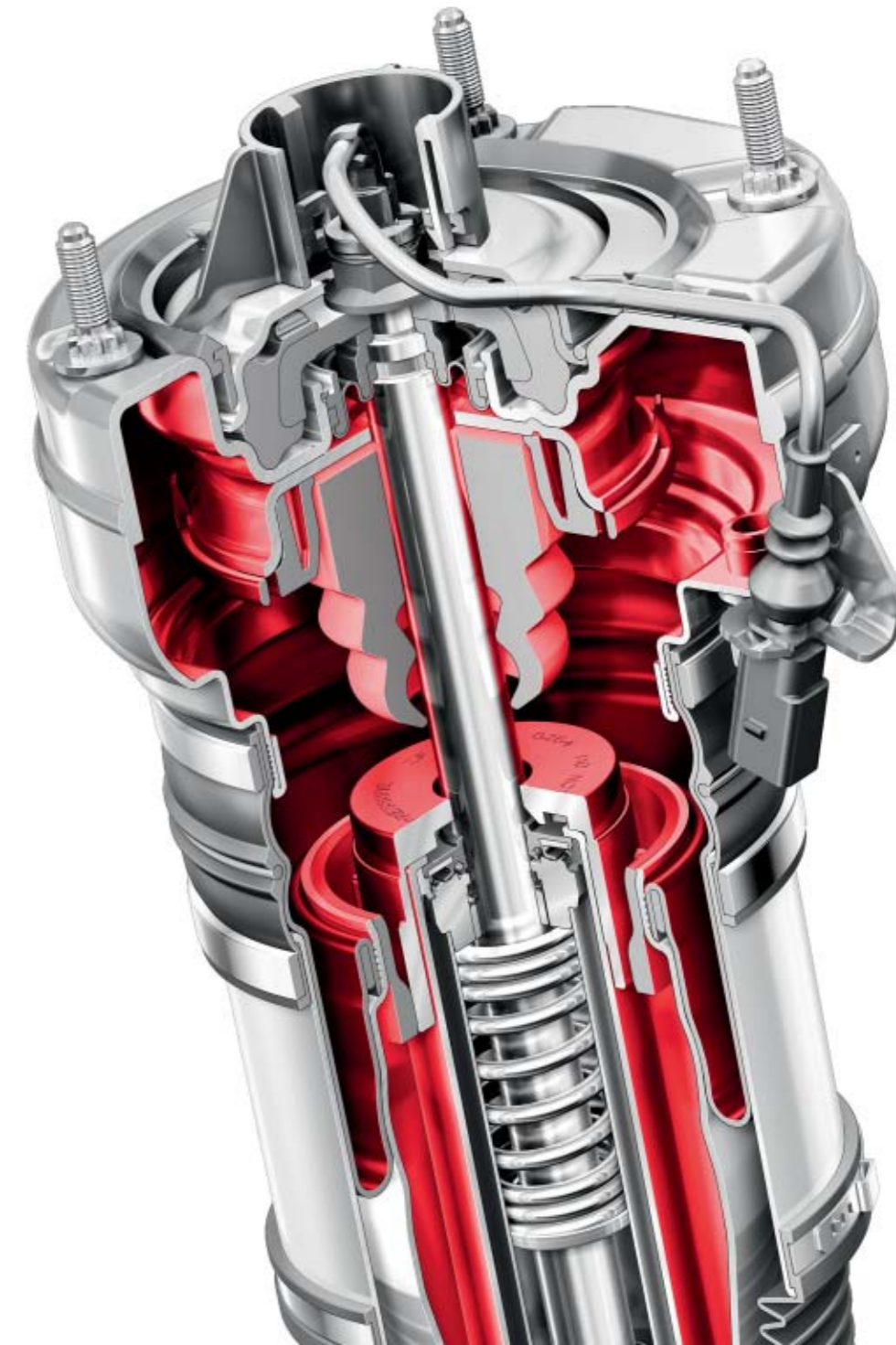

Dynamique et confort se contredisaient. Nous les avons unis par l'air.

Chaque route est différente. Et pourtant, vous ne remarquez aucun changement. Comment est-ce possible ?

Dans l'Audi A7 Sportback, le système Adaptive Air Suspension en option adapte le châssis aux nombreuses conditions de conduite et à la route. Une suspension pneumatique réglée électroniquement s'active séparément sur les quatre roues et est combinée à des amortisseurs adaptatifs en continu. Des capteurs placés sur la carrosserie et les essieux informent le système en permanence durant la conduite de la situation actuelle. De plus, les ressorts pneumatiques veillent à ce que

les caractéristiques de la conduite ne soient guère entravées, même en cas de gros chargement.

L'Audi S7 Sportback est équipée de série de la nouvelle suspension adaptative air suspension sport avec réglage spécifique S7. La suspension pneumatique rigide à tarage d'amortissement variable abaisse l'assiette de la carrosserie. L'Adaptive Air Suspension Sport commandée par l'Audi Drive Select fait preuve d'une grande agilité sans affecter le confort.

Le système de freinage haute performance de série dans la S7 Sportback possède des disques

de frein largement ventilés de l'intérieur et intervient tout en puissance. Les disques de frein se composent d'un anneau de friction coulé en aluminium, relié à la cloche des disques de frein via des tiges en acier. Ces paliers flottants permettent de garder l'anneau de friction exempt de contrainte, ce qui améliore la stabilité en cas de températures élevées. En cas de sollicitation encore plus importante, les freins en céramique 19 pouces* en option sont disponibles dans la S7 Sportback et avec certaines motorisations de l'A7 Sportback. Pour ce système de freinage, les disques de frein sont fabriqués en céramique renforcée par des fibres de carbone. Leur base se

compose de carbure de silicium solide et résistants à l'usure par frottement. D'une part une excellente résistance à l'usure par frottement permettant de parcourir des distances importantes, et d'autre part une résistance aux sollicitations thermiques élevées sont ainsi obtenues.

Audi connect :

La connexion intelligente entre Internet, le véhicule et vous.

Le monde est interconnecté – comme votre Audi avec vous. Audi connect ne connecte pas seulement votre véhicule à l'Internet, il exploite aussi les possibilités que proposent votre Smartphone, Tablet ou ordinateur portable. Audi connect permettra également à l'avenir le transfert de données entre des véhicules ainsi qu'entre un véhicule et une infrastructure. Pour davantage de plaisir de conduite et de confort.

Audi connect vous permet de rechercher avec le MMI des destinations spéciales de votre choix di-

rectement à partir d'Internet et de consulter les derniers bulletins d'informations et météorologiques pour la destination prévue. Le transfert de données est effectué via le module UMTS du téléphone de voiture 8W Bluetooth en ligne, pouvant être commandé en option avec le GPS Advanced.

Audi connect vous propose simultanément un accès Internet sans fil via le hotspot WiFi. Les passagers peuvent durant le trajet accéder confortablement aux informations et à leurs e-mails sur leur appareil mobile ou surfer sur Internet.

¹ Votre partenaire Audi vous renseignera sur la date exacte de disponibilité.

² Google et le logo Google sont des marques déposées de Google Inc.

Projet de recherche :
« Audi Urban Mobility »

Sans conducteur jusqu'au sommet.



Le projet de recherche « Audi Urban Mobility » montre l'importance d'une connexion entre le véhicule et l'environnement. Dans le cadre de ce projet, un véhicule basé sur l'Audi TTS a vu le jour. Il a réussi en septembre 2010 à escalader tout seul et sans conducteur les 20 kilomètres de route montagneuse qui mènent au Pikes Peak dans les Montagnes Rocheuses. Lors de ce projet, un système électronique qui aide le conducteur à éviter des situations dangereuses a été utilisé. Et nous continuons à améliorer sans cesse l'Audi connect grâce à toutes ces connaissances. Afin que vous soyez toujours mieux interconnecté pour continuer à rouler en toute sécurité.



Google Street View²
Pour une reconnaissance des lieux à 360 degrés



Audi music stream¹
Accès à des stations de radio mondiales via l'App Smartphone et la connexion WiFi



Bulletins d'informations en ligne
Articles et photos concernant les dernières informations mondiales



Informations sur les itinéraires
Conseils de voyage actuels et graphiques à partir d'Internet pour l'itinéraire saisi



Hotspot WiFi



Météorologie
Bulletins météo et cartes de l'endroit souhaité



Mémorisation de destinations via myAudi ou Google Maps



Navigation avec images Google Earth²



Recherche de points de destinations avec commande vocale



Informations routières en ligne
Informations détaillées avec courants de trafic, ex. pour certains tronçons routiers ; information plus rapide sur la formation et la disparition d'embouteillages.



Si vous souhaitez expérimenter la diversité d'Audi connect, scannez ce code QR avec votre Smartphone. Ou utilisez le lien suivant sur votre navigateur : www.audi.com/audiconnecta7



Téléphone : la préparation pour téléphone portable (Bluetooth) et le téléphone de voiture Bluetooth en ligne disponibles en option disposent d'un écran de sélection avec listes d'appels, carnet d'adresses et surface de sélection comme réglage de départ.



MMI touch : avec le MMI touch, vous pouvez « écrire » avec un seul doigt. Le système reconnaît les lettres et les chiffres. Peut être utilisé pour la navigation et le téléphone. De plus, vous pouvez naviguer à travers vos albums de musique dans le jukebox en le balayant de votre doigt.



GPS Advanced : le système de navigation sur disque dur avec MMI touch disponible en option offre un affichage de cartes en 3D et une représentation tridimensionnelle des bâtiments et curiosités connus.



Média : affichage des sources médias disponibles comme jukebox, cartes SDHC insérées, Audi Music Interface ou CD et DVD ; affichage du tuner TV en option.



Audi connect : Informations routières en ligne
Vous obtiendrez non seulement la bonne route mais aussi la plus rapide pour vous rendre à destination. Les informations routières en ligne offrent pour le guidage dynamique non seulement les courants de trafic, mais aussi des informations plus rapides sur la formation et la disparition d'embouteillages, ainsi qu'une meilleure couverture du réseau routier.



Audi connect : informations sur les itinéraires/météo fournit la météo et des informations actuelles, par ex. infographies et cartes météo jusqu'à destination.
Audi connect : bulletins d'informations en ligne met les informations complètes concernant les dernières actualités mondiales à votre disposition.



Audi connect : permet de naviguer avec Google Earth et Street View au moyen d'images spatiales et de satellites haute résolution, de photos, d'informations de terrain, de descriptions de rues ainsi que de commerces. Dans Street View, vous pouvez déjà vous faire pendant la conduite une image fidèle à la réalité de la destination. Avec la **recherche de points de destinations (POI)** par commande vocale, vous recevrez des informations détaillées sur vos destinations. La **mémoire de destinations via myAudi ou Google Maps** permet une planification pratique de l'itinéraire à la demande avec des destinations individuelles à partir de votre ordinateur domestique ainsi que l'envoi à votre véhicule. Dès le démarrage, la planification de l'itinéraire sera téléchargée dans le GPS Advanced.



Suivez votre intuition.

Vous arriverez à destination.

Nous essayons de satisfaire à notre exigence « Vorsprung durch Technik » (L'avance par la technologie) dans tous les domaines d'une Audi, par exemple dans l'interface multimédia sophistiquée MMI. Le MMI vous permet de commander de nombreux éléments médias de la voiture, la navigation ainsi que d'autres fonctions de confort. Jusqu'ici, la commande via le MMI était simple, désormais, elle l'est encore plus. La réduction du nombre de touches apporte davan-

tage de clarté. Les boutons pour la radio et les médias sont ordonnés logiquement et placés près du réglage de volume. Les six autres touches appelées « Hardkeys », celles du téléphone ou de la navigation par exemple, sont placées autour du bouton poussoir et rotatif pour permettre une commande intuitive. Une nouveauté de plus : l'affichage carrousel sur l'écran MMI. Il vous offre un meilleur aperçu pour atteindre plus facilement votre but. La particularité du GPS Advanced

disponible en option est le MMI touch unique en son genre. Il se situe à gauche du panneau de commande central et peut être très facilement accessible en particulier grâce à la combinaison avec le nouveau levier de vitesses. Grâce au MMI touch, vous commandez notamment la navigation d'une nouvelle manière, intelligemment : vous « écrivez » des lettres ou chiffres par effleurement avec le doigt sur le panneau de commande. Le système enregistre la saisie après

chaque caractère par un signal acoustique. De plus, vous pouvez naviguer à travers vos albums de musique dans le jukebox : un bref balayage à l'aide du doigt suffit.



Vous êtes assis au volant.

Les autres travaillent derrière vous.

La majorité des accidents qui ont lieu sur les routes sont la conséquence directe d'un comportement humain inadapté. Les systèmes d'assistance modernes peuvent aider à réduire ces conséquences. Audi vous assiste avec différentes technologies afin que vous arriviez à destination en toute sécurité. Les systèmes d'assistance travaillent en étroite collaboration ce qui leur confère une intelligence, une polyvalence et une performance élevées. De cette façon, vous pouvez apprécier les trajets en restant détendu et en toute sécurité.

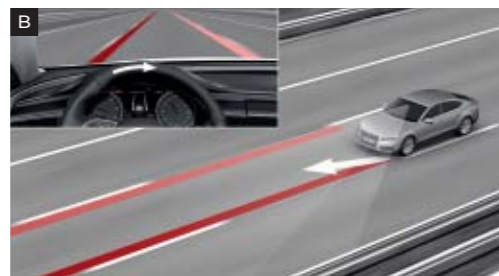

L'Adaptive Cruise Control avec fonction Stop&Go incluant Audi pre sense avant* est le noyau principal des systèmes d'assistance au conducteur. Lorsque la voie est libre, il maintient une vitesse définie et régule la distance par rapport au véhicule qui précède. En cas de circulation lente ou dans un embouteillage, il régule le freinage, le démarrage et la circulation au pas. Des capteurs radars, une caméra vidéo et d'autres capteurs de l'Audi Parking System surveillent alors l'espace qui entoure le véhicule. S'ils détectent un obstacle, le conducteur est averti par un signal sonore ainsi qu'un affichage dans le système d'information du conducteur.

Vous trouverez les valeurs de consommations et d'émissions CO₂ à partir de la page 108.

Audi Active Lane Assist* vous assiste à partir d'une vitesse d'environ 60 km/h lorsque votre véhicule s'écarte involontairement de sa trajectoire, par exemple en cas d'inattention. Avant que vous ne rouliez sur l'une des bandes de démarcation enregistrées par la caméra installée derrière le pare-brise, le volant corrige la direction en douceur. Si votre clignotant est activé à ce moment, aucune correction de direction n'est effectuée. Vous avez le choix entre deux réglages du système sur le MMI (moment d'intervention tôt [A] ou tard [B]).

Si votre véhicule est équipé de l'affichage tête haute en option, un affichage apparaît alors sur celui-ci. Le nombre de démarcations saisies par le capteur dépend des conditions météorologiques, de l'éclairage et de la qualité des démarcations. L'Audi Active Lane Assist ne représente donc qu'une aide pour le conducteur ; celui-ci ne doit pas relâcher son attention.



Audi Side Assist incluant Audi pre sense arrière* : deux témoins sont intégrés dans les rétroviseurs extérieurs. A partir de 30 km/h, l'Audi Side Assist mesure à l'aide de 2 capteurs radars (avec une portée d'env. 70 m) la distance et la différence de vitesse des véhicules détectés par rapport à votre propre véhicule. Si la différence de vitesse et la distance de l'Audi Side Assist sont considérées comme critiques pour effectuer un changement de voie, un signal visuel apparaît alors dans le rétroviseur extérieur (état d'information). Ce signal n'est visible qu'en regardant directement le rétroviseur extérieur. Si vous enclenchez le clignotant et que l'Audi Side Assist détecte un véhicule considéré comme étant critique, le témoin s'éclaire et clignote à plusieurs reprises dans le rétroviseur extérieur concerné (état d'avertissement). La luminosité du témoin est réglable sur 5 positions dans le MMI.

Nous vous prions de tenir compte du fait que les systèmes ont leurs propres limites. Ils peuvent assister le conducteur, mais celui-ci doit cependant rester vigilant.

*Équipement en option.



Parce que 0,9 seconde
est trop long
en cas d'urgence :

Audi pre sense.

L'Audi A7 Sportback et la S7 Sportback ne disposent pas seulement d'une multitude d'innovations techniques, elles renferment en elles également en option quelque chose de bien particulier : une sorte de septième sens... ou Audi pre sense. Grâce à différents systèmes, les situations de conduite sont catégorisées et le cas échéant des mesures sont mises en œuvre pour la protection préventive des occupants et pour réduire les collisions.

L'avant et l'arrière sont équipés (selon l'équipement) de capteurs radars qui mesurent la zone à l'avant et à l'arrière de votre véhicule. Une caméra vidéo enregistre en plus la route devant vous. Elle est située dans le rétroviseur intérieur, le point le plus haut à l'intérieur du véhicule et vous livre 25 images par seconde dans une résolution

jamais atteinte jusque-là dans la construction automobile. De plus, l'unité de commande ESC transmet d'autres informations. Audi pre sense peut établir, d'après ces différentes sources, un tableau assez réaliste de l'environnement.

L'Audi pre sense comprend divers systèmes préventifs de protection des occupants qui sont activés lors d'une situation critique de conduite. On compte parmi celles-ci : prétension des ceintures de sécurité à l'avant, activation des feux de détresse et fermeture des vitres et, si existant, le toit coulissant.

Dans l'Audi pre sense avant, les capteurs radars de l'Audi Adaptive Cruise Control en option avec fonction Stop&Go mesurent en plus la circulation à l'avant. En cas de situations critiques, le sys-

tème Audi Braking Guard intégré avertit le conducteur, augmente le cas échéant la puissance de freinage, et en cas d'extrême urgence, les systèmes préventifs de protection sont activés.

L'Audi pre sense arrière détecte, à l'aide de l'évaluation sensorielle arrière de l'Audi Side Assist en option, la circulation à l'arrière.

L'Audi pre sense plus est disponible, en combinaison avec l'Adaptive Cruise Control en option, avec fonction Stop&Go et Audi Side Assist. En plus de l'Audi pre sense avant, l'Audi Braking Guard intervient, dans l'Audi pre sense plus, dans certaines situations où une collision est inévitable et entraîne une décélération complète afin de réduire de 40 km/h la vitesse de l'impact lors d'une collision.

Et la nuit devient jour.

Sur simple pression d'un bouton.



L'œil humain est l'un des organes les plus sensibles. Pourtant il se peut parfois que quelque chose lui échappe, quand il fait noir par exemple ou lorsque vous êtes ébloui. Nous faisons notre possible pour vous aider dans ce genre de situations. L'assistant de vision nocturne avec marquage des piétons détectés enregistre à l'aide d'une caméra thermique la zone à l'avant de votre voiture et marque en jaune sur l'image les piétons qu'il détecte à une distance allant de 15 à 90 mètres. Si le système détecte un risque de collision entre le véhicule et le piéton localisé, la couleur du marquage passe au rouge et un signal sonore retentit. En plus, la personne est exposée au phare droit qui

s'allume brièvement 3 fois de suite (feu de marquage). Vous pouvez activer ou désactiver l'assistant de vision nocturne à l'aide d'une touche située sur le bouton d'éclairage rotatif. Dans le menu du véhicule, vous avez la possibilité de configurer le marquage des personnes, le signal d'avertissement ainsi que le contraste des images. Un complément pertinent à l'assistant de vision nocturne : l'affichage tête haute proposé en option. Il projette une image virtuelle en couleurs bien visible sur le pare-brise. Les contenus représentés se trouvent directement dans le champ de vision du conducteur. Le conducteur est nettement moins distrait puisqu'il ne quitte presque pas la route des yeux. Ainsi,

l'affichage tête haute contribue à davantage de sécurité au sein de la circulation routière. Vous pouvez configurer vous-même les contenus dans le menu du véhicule. En plus de la vitesse de conduite actuelle et des données de navigation, il est possible d'afficher par exemple les informations des systèmes d'assistance au conducteur et de l'indicateur de limitation de vitesse. Lorsque l'assistant de vision nocturne avec marquage de piétons détectés est activé et que le système détecte une éventuelle mise en danger, un symbole d'avertissement apparaît sur l'affichage tête haute. Vous pouvez régler l'affichage tête haute à votre propre position d'assise pour une lisibilité optimale.

Les piétons détectés dans la zone surveillée sont marqués en jaune sur l'image.



Si le système détecte un risque de collision, la couleur jaune du marquage passe au rouge et un signal sonore retentit. En sus, la personne est exposée au phare droit qui s'allume brièvement 3 fois de suite (feu de marquage).



< 300 °C

Les ampoules traditionnelles peuvent chauffer jusqu'à atteindre une température de 300 °C. Les projecteurs à LED sont de par leur degré de technologie supérieure un peu plus sensibles et ne doivent pas, par conséquent, dépasser les 150 °C. En raison de l'emplacement du moteur, la zone dans laquelle se trouvent les phares atteint déjà une température d'environ 120 °C. Théoriquement, les phares à LED devraient être équipés d'un radiateur supplémentaire pour pouvoir éclairer. Cependant, les ingénieurs d'Audi ne voulaient pas ternir le bon bilan énergétique des phares à LED et ont donc tout de suite développé un ventilateur un nouveau composant : un ventilateur qui évacue la chaleur des puces LED. La particularité de ce ventilateur réside dans son application supplémentaire. La température élevée des ampoules traditionnelles permet de dégivrer les phares, ce qui n'est pas possible avec des LED. Le nouveau ventilateur par contre, dirige l'air chaud des puces LED directement sur le verre des phares, ce qui suffit pour le dégivrer simultanément ou empêcher l'apparition de buée.



Feux diurnes

Feux de croisement

Clignotants

Moins d'énergie, plus de lumière :

l'Audi A7 Sportback et la S7 Sportback avec phares entièrement à LED.

Dès 2008, l'Audi R8 posait des jalons en tant que première voiture de sport équipée de phares entièrement à LED. Cet éclairage particulier est désormais disponible en option sur l'Audi A7 Sportback et la S7 Sportback. Un phare entièrement à LED consomme non seulement moins d'énergie qu'un éclairage conventionnel, mais son faisceau diurne est également nettement plus agréable

pour l'œil. Les feux de croisement sont composés de 3 modules d'éclairage individuels, ordonnés sur une ligne caractéristique. Ainsi, les Audi A7 Sportback et S7 Sportback sont reconnaissables, même la nuit : les feux de route, feux diurnes et clignotants détiennent également cette technologie à LED. L'utilisation de LED modernes pour toutes les fonctions ouvre de nouvelles perspectives en terme de scénographie lumineuse. Les

Audi A7 Sportback et S7 Sportback ont l'éclairage adéquat pour chaque situation : elles comprennent des feux d'autoroute grâce auxquels la portée du faisceau lumineux est pratiquement doublée (d'env. 70 m avec les feux de croisement à 120 m avec les feux d'autoroute). De plus, elles disposent d'une combinaison feux diurnes/clignotants ainsi que d'un éclairage tout-temps qui rend les phares antibrouillard conventionnels

superflus. Une commande précise de chaque module à LED permet de répartir différemment la lumière de manière à réduire l'auto-éblouissement en cas de pluie ou de brouillard.

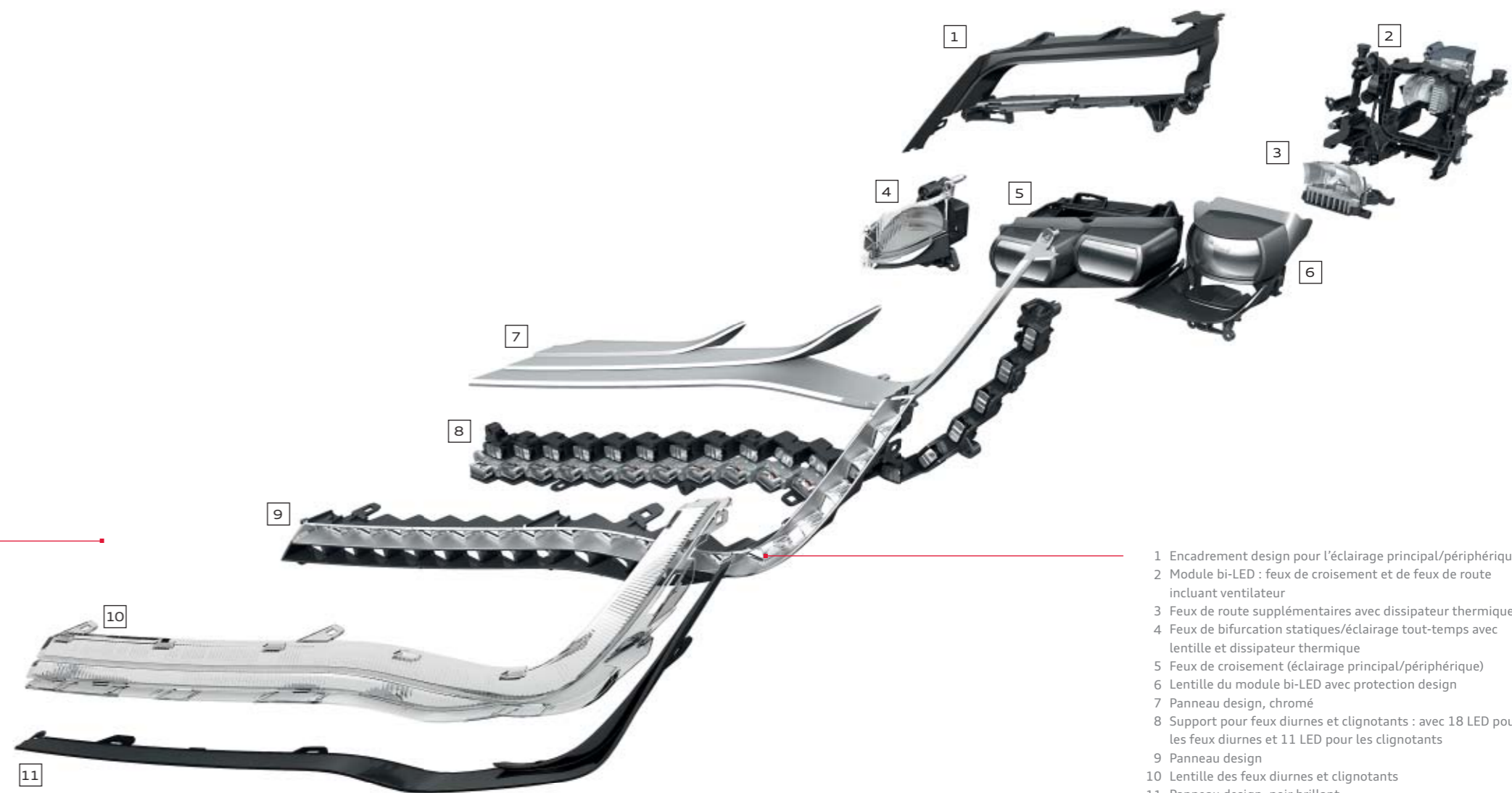

- 1 Encadrement design pour l'éclairage principal/périphérique
- 2 Module bi-LED : feux de croisement et de feux de route incluant ventilateur
- 3 Feux de route supplémentaires avec dissipateur thermique
- 4 Feux de bifurcation statiques/éclairage tout-temps avec lentille et dissipateur thermique
- 5 Feux de croisement (éclairage principal/périphérique)
- 6 Lentille du module bi-LED avec protection design
- 7 Panneau design, chromé
- 8 Support pour feux diurnes et clignotants : avec 18 LED pour les feux diurnes et 11 LED pour les clignotants
- 9 Panneau design
- 10 Lentille des feux diurnes et clignotants
- 11 Panneau design, noir brillant



Seuls ses équipements font d'une Audi votre Audi.

Audi exclusive

L'exclusivité sans compromis, mais aux possibilités infinies.

Audi vend des centaines de milliers de véhicules chaque année. Mais le vôtre est unique. Comment est-ce possible ? Grâce à un service de quattro GmbH, qui personnalise votre Audi : Audi exclusive.

Combinez selon vos désirs personnels des bois sélectionnés, un cuir de couleur et votre peinture individuelle à partir de la large offre de couleurs Audi exclusive. Vous obtiendrez ainsi un véhicule unique.

Votre partenaire Audi et le studio Audi exclusive de personnalisation du forum Audi de Neckarsulm attendent vos désirs.

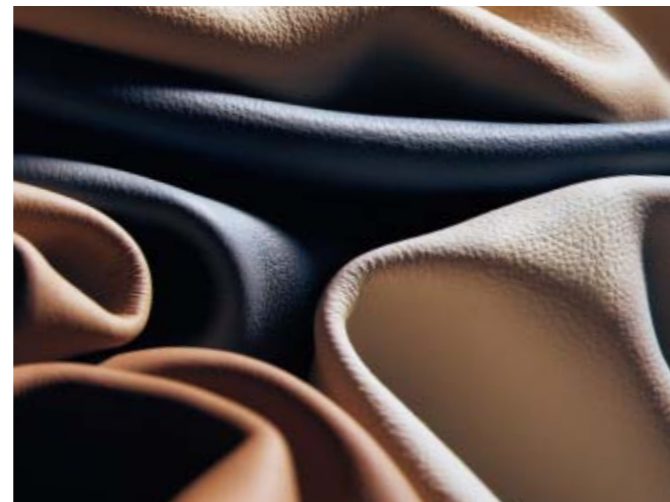

Sièges confort en blanc albâtre avec surpiqûres brun marronnier, applications décoratives en bois chêne sépia, couronne de volant en cuir brun marronnier Audi exclusive incluant couvercle d'airbag revêtu de cuir avec surpiqûres contrastées blanc albâtre

S line. Résolument plus sportive.

Conduire une Audi A7 Sportback, c'est affirmer sa sportivité automobile. Le pack Extérieur S line et la finition S line vous permettent d'accentuer davantage l'aspect athlétique de votre Audi A7 Sportback grâce à des équipements qui soulignent ses lignes dynamiques, confèrent une touche sportive à son intérieur et améliorent davantage son comportement routier. Optez pour plus de sportivité avec l'univers S line.



Pack Extérieur S line

Pare-chocs avant et arrière, prises d'air latérales, extension de bas de caisse ainsi que diffuseur au design résolument sportif

Arête centrale du becquet avant ainsi que diffuseur gris platine

Moules de seuil avec inscription S line (en combinaison avec l'éclairage d'ambiance sans inscription S line)

Inscription S line sur les ailes avant



Pare-chocs et prises d'air latérales à l'avant au design résolument sportif



Diffuseur au design résolument sportif



Habitacle noir avec surpiqûres contrastées, sièges Sport avec sellerie en Alcantara perforé/cuir et estampillage S line, applications décoratives en aluminium brossé mat



Volant Sport multifonction S line en cuir avec surpiqûres contrastées



Jantes en aluminium coulé Audi exclusive 5 branches doubles

Selleries



Alcantara perforé/cuir noir

Applications décoratives



Aluminium brossé mat

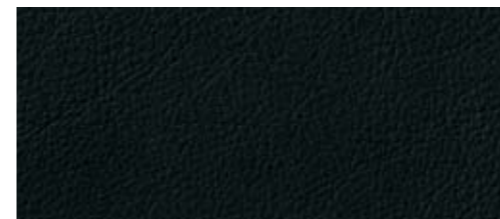

Cuir Valcona noir

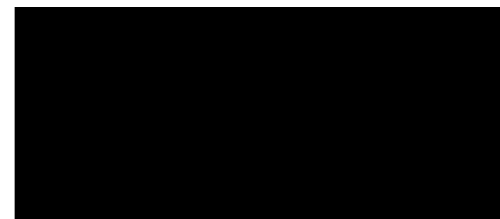

Piano laqué noir
Une offre de quattro GmbH

Finition S line

Jantes en aluminium coulé Audi exclusive 5 branches doubles

9 J x 19 avec pneus 255/40 R 19 ; en option jantes en aluminium forgé Audi exclusive 7 branches doubles ou jantes en aluminium coulé Audi exclusive 5 branches triples, 9 J x 20 avec pneus 265/35 R 20 ainsi que d'autres jantes 19 pouces (ou plus grosses)

Châssis Sport S line

avec réglage de châssis dynamique et rabaissement de 20 mm ; en option : Adaptive Air Suspension

Inscription S line

sur les ailes avant

Moulures de seuil

avec inscription S line (en combinaison avec l'éclairage d'ambiance sans inscription S line)

Habitacle, tableau de bord et ciel de pavillon

en noir ; surpiqûres contrastées sur les selleries, volant Sport en cuir et soufflet de levier de vitesses (sur Alcantara perforé/cuir)

Applications décoratives S line

en aluminium brossé mat ; en option : piano laqué noir

Sièges Sport

incluant appui lombaire électrique ; en option : sièges Sport S incluant sièges Sport S à l'arrière*

Volant Sport multifonction S line en cuir style 3 branches

poignées de volant en cuir perforé ou

ou volant Sport multifonction S line en cuir style 3 branches

avec commande de boîte de vitesses, chauffant en option ; en cuir noir avec emblème S line ; poignées de volant en cuir perforé

Pommeau de levier de vitesses

en cuir perforé noir

Les choix suivants sont disponibles pour les selleries et les peintures :

Selleries en Alcantara perforé/cuir ou cuir Valcona

noires et estampillage S line dans le dossier des sièges avant

Peinture

dans toutes les couleurs de série, option supplémentaire : le coloris spécial gris Daytona nacré

Option de peinture supplémentaire



Gris Daytona nacré

*Votre partenaire Audi vous renseignera sur la date exacte de disponibilité.



Audi A7 Sportback en noir Havane métal avec jantes en aluminium forgé 10 branches doubles.
Equipements : siège normal à l'avant en cuir Valcona brun nougat, applications décoratives en aluminium brossé mat et volant Sport multifonction en cuir 3 branches



Audi A7 Sportback en gris Dakota métal avec jantes en aluminium coulé 5 branches en Y.
Equipements : sièges confort à l'avant avec fonction mémoire et ventilation de l'assise à l'avant en cuir Valcona beige satin, applications décoratives en bois frêne veiné brun naturel



Peintures unies

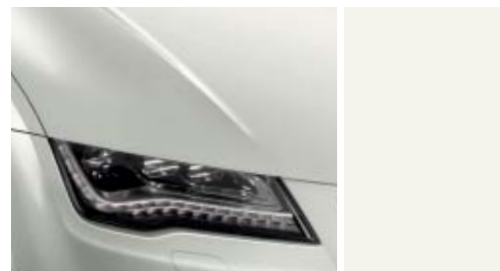

Blanc ibis

Peintures métallisées



Blanc glacier métal



Gris Dakota métal



Noir Havane métal



Peintures nacrées



Beige Impala nacré



Vert profond nacré



Bleu Estoril cristal



Peintures individuelles Audi exclusive



Peintures individuelles Audi exclusive



Noir brillant



Argent glacier métal



Gris oolong métal



Rouge grenat nacré



Noir fantôme nacré



Gris quartz métal



Bleu lunaire métal



Jantes/Pneus



Jantes en aluminium forgé 6 branches
8 J x 17 avec pneus 235/55 R 17



Jantes en aluminium coulé 5 branches en Y
8,5 J x 19 avec pneus 255/40 R 19



Jantes en aluminium forgé 10 branches doubles
anthracite, partiellement polies,
9 J x 20 avec pneus 265/35 R 20



Jantes en aluminium forgé Audi exclusive 7 branches doubles
polies, bicolores, 9 J x 20 avec pneus 265/35 R 20



Jantes en aluminium coulé 7 branches dynamiques
8,5 J x 18 avec pneus 255/45 R 18



Jantes en aluminium coulé 10 rayons
8,5 J x 19 avec pneus 255/40 R 19, en option avec pneus
avec propriétés de roue de secours



Jantes en aluminium coulé 5 branches étoile (S)
9 J x 20 avec pneus 265/35 R 20



Jantes en aluminium forgé Audi exclusive 7 branches doubles
polies haute brillance, monochromes,
9 J x 20 avec pneus 265/35 R 20



Jantes en aluminium coulé 5 branches doubles (S)
8,5 J x 19 avec pneus 255/40 R 19



Jantes en aluminium coulé Audi exclusive 5 branches doubles
9 J x 19 avec pneus 255/40 R 19



Jantes en aluminium coulé Audi exclusive 5 branches triples
9 J x 20 avec pneus 265/35 R 20

Jantes/Pneus



Jantes en aluminium coulé Audi exclusive 5 branches Rotor
9 J x 21 avec pneus 275/30 R 21

Pneus avec propriétés de roue de secours

en cas de perte de pression, il est possible de continuer à rouler sans danger et sans changer le pneu sur une distance allant jusqu'à 30 km à une vitesse maximale de 80 km/h

Ecrous de roues antivol

ne s'enlèvent qu'au moyen de l'adaptateur fourni

Tire Mobility System

avec compresseur 12 volts et produit de colmatage pour les pneus, sous le plancher de chargement du coffre ; vitesse maximale 80 km/h

Roue de secours temporaire

uniquement avec cric

Contrôle de pression des pneus

signal visuel et sonore en cas de baisse de pression sur une ou plusieurs roues ; affichage sur le système d'information du conducteur

Outillage de bord

dans le coffre

Cric

dans le coffre



Jantes en aluminium coulé Audi exclusive 5 branches Rotor
 finition titane, polies brillant, 9 J x 21 avec pneus 275/30 R 21



Sièges normaux à l'avant
avec réglage manuel de la hauteur d'assise, positionnement en longueur, inclinaison du dossier, hauteur et distance de l'appuie-tête et hauteur des ceintures de sécurité ; sur S7 Sportback avec réglage électrique de la hauteur d'assise, positionnement en longueur et inclinaison du dossier ; au choix avec ventilation de l'assise à l'avant. (L'image de gauche représente le siège normal à l'avant en cuir Milano beige satin avec réglage manuel du siège ; l'image de droite représente le siège normal à l'avant en cuir Milano beige satin avec ventilation de l'assise à l'avant et réglage manuel du siège.)

Vous trouverez les équipements de série et en option spécifiques au modèle dans l'index à partir de la page 114.

Selleries en cuir

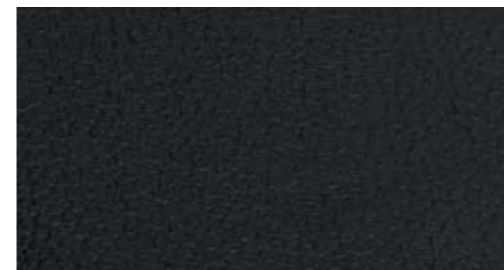

Cuir Milano noir*



Cuir Milano brun nougat*

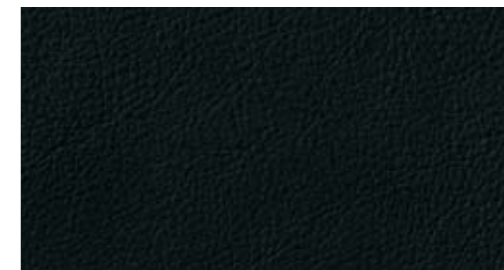

Cuir Valcona noir

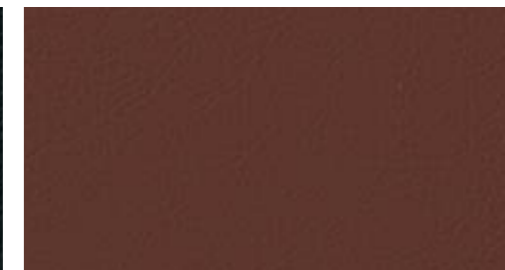

Cuir Valcona brun nougat



Cuir Milano gris titane*



Cuir Valcona gris titane

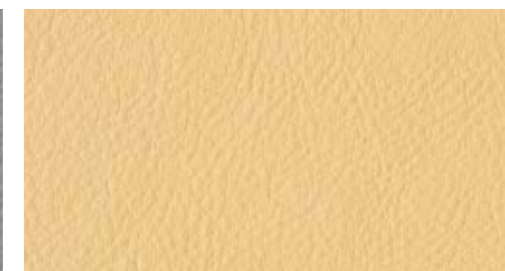

Cuir Valcona beige Goa



Cuir Milano beige satin*



Cuir Valcona beige satin



Selleries en cuir Valcona Audi exclusive

* En option avec ventilation de l'assise à l'avant. (Le cuir des sièges avant et extérieurs arrière est perforé.)



Sièges confort à l'avant avec fonction mémoire

avec réglage électrique de la hauteur d'assise, positionnement en longueur, repose-cuisses, inclinaison de l'assise et du dossier ; réglage manuel de la hauteur et distance de l'appui-tête et hauteur des ceintures de sécurité ; dossier et bourrelets de sièges pneumatiques ; appui lombaire pneumatique ; incluant fonction mémoire pour les sièges conducteur et passager avant ainsi que pour les rétroviseurs extérieurs ; au choix avec ventilation de l'assise à l'avant. (L'image représente un siège confort avant en cuir Valcona gris titane avec ventilation de l'assise à l'avant.)

Selleries en cuir

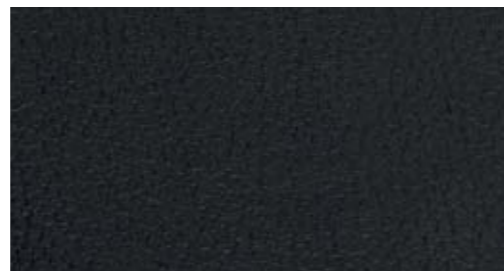

Cuir Milano noir



Cuir Milano brun nougat



Cuir Milano gris titane



Cuir Milano beige satin

Selleries en cuir

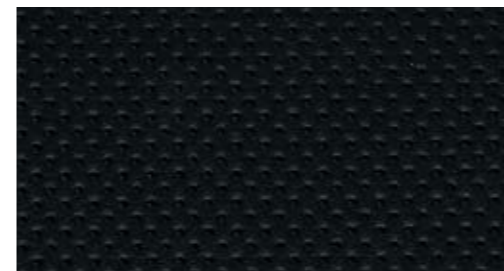

Cuir Valcona noir*



Cuir Valcona beige Goa*



Selleries en cuir Valcona Audi exclusive

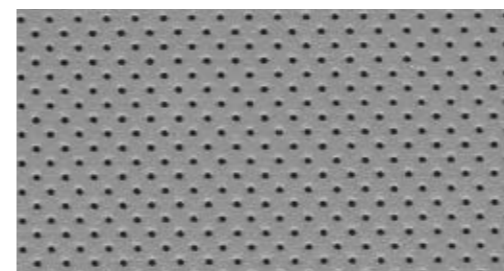

Cuir Valcona gris titane*



Cuir Valcona beige satin*



Sièges Sport S à l'avant

avec maintien latéral spécial, aspect sportif et appuie-têtes intégrés à l'avant ; avec réglage électrique de la hauteur d'assise, positionnement en longueur, inclinaison de l'assise et du dossier ainsi que appui lombaire à 4 axes réglables électriquement ; avec repose-cuisses réglable et estampillage S7 ; incluant sièges Sport S à l'arrière. (L'image représente le siège Sport S à l'avant en cuir Valcona noir à surpiqûres contrastées.)

Selleries en cuir



Alcantara/cuir noir

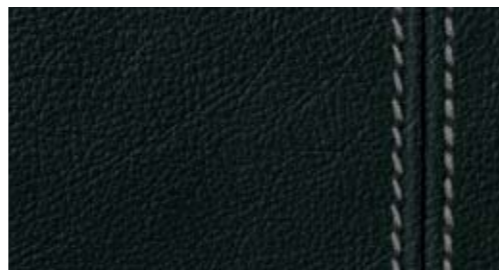

Cuir Valcona noir avec surpiqûres contrastées



Alcantara/cuir argent lunaire



Cuir Valcona argent lunaire avec surpiqûres contrastées



Selleries en cuir Audi exclusive

Selleries en cuir

Sellerie en cuir Milano

sièges, appuie-têtes et accoudoir central avant (en option) en cuir Milano ; sur S7 Sportback en plus partie inférieure de la console centrale en cuir ; le cuir Milano est un cuir teint dans la masse qui, grâce à son vernissage, offre une protection de surface impressionnante. Le cuir est extrêmement résistant et durable, tanné sans chrome, il apporte une impression de haute qualité de par sa surface grainée fine

Sellerie en cuir Valcona

sièges, appuie-têtes, contreportes et accoudoir central avant (en option) en cuir Valcona ; partie inférieure de la console centrale en cuir ; le cuir Valcona est un cuir de très bonne qualité qui apporte une touche d'élégance supplémentaire à l'habitacle de votre voiture. Le cuir n'a reçu qu'une mince couche d'apprêt, ce qui lui permet de bien respirer, tandis que la surface lisse souligne le caractère exclusif de la matière. Le cuir Valcona a été tanné sans chrome, teinté dans la masse et coloré avec des pigments résistant à la lumière

Alcantara/cuir combinés (Nappa perlé)

appuie-têtes, bourrelets latéraux des sièges, accoudoir central arrière, accoudoir central avant et partie inférieure de la console centrale en cuir, partie centrale des sièges et partie centrale des contreportes en Alcantara

Accoudoirs revêtus de cuir dans les contreportes

Pack Cuir

partie inférieure de la console centrale et accoudoirs de portières en cuir

Pack Cuir incluant couvercle d'airbag

accoudoirs de portières et poignées intérieures de portières en cuir ; couvercle d'airbag sur le volant également revêtu de cuir noir ; partie inférieure de la console centrale également revêtu de cuir, si l'équipement choisi ne le prévoit pas déjà

Pack Cuir incluant couvercle d'airbag Audi exclusive

mêmes éléments que le pack Cuir incluant couvercle d'airbag ; couleur du cuir et des surpiqûres décoratives au choix parmi l'offre de couleurs Audi exclusive ; partie inférieure de la console centrale également revêtu de cuir, si l'équipement choisi ne le prévoit pas déjà

Ciel de pavillon

Ciel de pavillon en tissu

assorti à la couleur intérieure choisie

Ciel de pavillon en tissu noir



Applications décoratives en bois chêne Beaufort

Applications décoratives



Vernis rétro-réfléchissant brun turba*

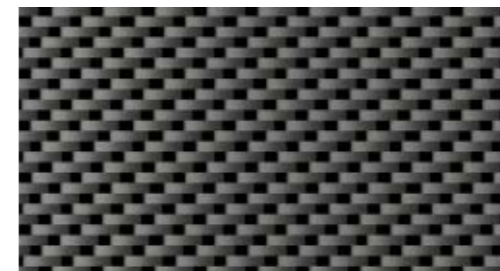

Carbone Atlas



Bois ronce de noyer brun foncé



Aluminium brossé mat

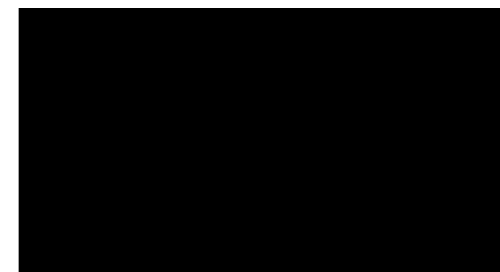

Piano laqué noir



Bois chêne Beaufort



Bois frêne veiné brun naturel

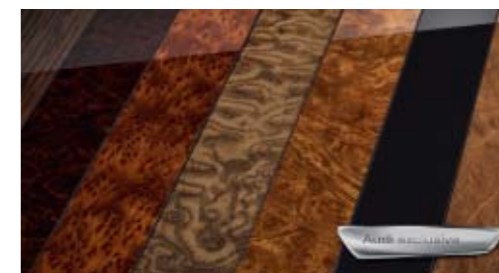

Applications décoratives Audi exclusive

Applications décoratives en vernis rétro-réfléchissant brun turba

grand format sur le tableau de bord, la console centrale, les contreportes et l'application en bordure ; pour équipement intérieur beige satin

Applications décoratives en aluminium brossé mat

grand format sur le tableau de bord, la console centrale, les contreportes et l'application en bordure

Applications décoratives en carbone Atlas

grand format sur le tableau de bord, la console centrale, les contreportes et l'application en bordure avec bordure style aluminium

Applications décoratives en piano laqué noir

grand format sur le tableau de bord, la console centrale, les contreportes et l'application en bordure avec bordure style aluminium

Applications décoratives en bois

grand format sur le tableau de bord, la console centrale, les contreportes et l'application en bordure avec bordure style aluminium

Applications décoratives en bois chêne Beaufort

grand format sur le tableau de bord, la console centrale, les contreportes et l'application de bordure avec bordure style aluminium ; le bois chêne Beaufort est fabriqué selon un procédé très innovant et se compose de plusieurs couches de chêne bicolores. Ces applications décoratives suivent l'exemple du style d'un yacht

Applications décoratives Audi exclusive

disponibles en bois frêne veiné nougat, bois chêne sépia, bois myrte veinée brun muscade, bois de Vavona bronze, bois d'arbusier doré, bois tamo brun foncé naturel

Eclairage



Xénon Plus incluant lave-phares
phares à décharge de gaz longue durée pour les feux de croisement et les feux de route permettant un éclairage intense de la chaussée, une excellente uniformité et distance de près comme de loin. Le réglage automatique dynamique du site des phares empêche l'éblouissement des véhicules en sens inverse ; incluant éclairage tout-temps ; feux diurnes à LED à faible consommation d'énergie



Adaptive Light incluant réglage automatique du site des phares
comporte feux de virage dynamiques, feux de bifurcation statiques et réglage automatique du site des phares ; les feux de virage reconnaissent aux mouvements du volant le tracé de la route et éclairent les virages à partir d'une vitesse d'environ 10 km/h jusqu'à 110 km/h au moyen des phares Xénon pivotants. Les feux de bifurcation statiques s'allument automatiquement lorsque le clignotant est actionné pendant une période prolongée à basse vitesse et éclairent la nouvelle trajectoire. Pour le système de réglage automatique du site des phares, les sources de lumières des autres automobilistes sont détectées par une caméra intégrée dans le rétroviseur intérieur. La portée et la largeur de l'éclairage des projecteurs sont adaptées automatiquement en continu et les phares commutent entre feux de croisement et les feux de route selon la situation de manière à offrir une bonne visibilité sans éblouir les autres conducteurs. De plus, il existe 3 réglages différents des phares qui sont activés en fonction de la vitesse : éclairage ville, autoroute et route nationale. Audi connect permet également via l'assistance au véhicule basée sur les données de navigation de commander ces 3 réglages de phares au moyen des données de route mémorisées dans le GPS Advanced en option avec MMI touch. Les fonctions pratiques de l'aide à l'éclairage sont complétées par les feux de croisement avec un éclairage frontal large et un mode voyage avec commutation par GPS entre conduite à droite et conduite à gauche. (Incluant lave-phares)

**Phares à LED**

avec feux de croisement, feux de route, feux diurnes, clignotants et feux de bifurcation statiques, ainsi qu'éclairage tout-temps et fonction feux d'autoroute à LED ; incluant feux de route assistés pour l'allumage/l'extinction automatique, fonction d'éclairage tout-temps pour réduire l'auto-éblouissement en cas de mauvaise luminosité (brouillard, pluie ou chute de neige) ainsi que feux d'autoroute supplémentaires avec prolongation automatique de la portée à partir d'une vitesse d'environ 110 km/h ; la technologie à LED permet un éclairage de la route comme en plein jour pour plus de sécurité et de confort ; besoin énergétique minimal, durée de vie très longue et perception particulièrement développée des autres automobilistes. (Incluant lave-phares)

Feux de route assistés

fait partie de l'équipement des phares à LED ; reconnaît automatiquement dans les limites du système les phares en sens inverse, les feux arrière des autres automobilistes ainsi que les localités. Selon la situation, les feux de route sont automatiquement activés ou désactivés

Eclairage

**Feux arrière à LED**

les feux arrière, feux stop, clignotants et feux de plaque arrière à LED s'allument plus vite et préviennent ainsi plus tôt le conducteur de la voiture qui suit ; feux de recul blancs, 2 feux arrière de brouillard ; 3^{ème} feu stop surélevé dans la plage arrière

Feux de freinage adaptatifs

les feux de détresse clignotent en cas de freinage d'urgence afin de prévenir les voitures qui suivent ; activation automatique des feux de détresse en cas d'arrêt et activation des feux de détresse en fonction de la puissance de freinage

Détecteur de pluie et de luminosité

allume/éteint automatiquement les feux de croisement ou les essuie-glaces en fonction des conditions de luminosité ou avant une averse ; incluant extinction temporisée/allumage automatique des feux arrière et de l'éclairage de plaque lors de l'ouverture/fermeture du véhicule

Pack Eclairage intérieur et extérieur

Extérieur : éclairage périphérique sous les poignées de portières et éclairage des poignées encastrées à LED facilitant l'accès à bord et la descente dans l'obscurité ; activation automatique au déverrouillage des portes ; incluant catadioptrés actifs

Intérieur : éclairage au sol. Sont à LED : espace aux pieds à l'avant, commande intérieure de verrouillage des portières, éclairage des miroirs de courtoisie, vide-poches sur la console centrale, éclairage d'ambiance sur la console centrale, lumière réfléchie d'ambiance pour les contreportes

Eclairage d'ambiance

en plus du pack Eclairage intérieur et extérieur, éclairage anti-éblouissant à LED de l'intérieur du véhicule. 2 spots de lecture avant et arrière, éclairage des vide-poches de portières, au niveau des pieds et de la commande intérieure de verrouillage des portières, lumière réfléchie pour la console centrale et l'intérieur des portières pour améliorer l'orientation spatiale, incluant étui à lunettes intégré au module de pavillon. Eclairage le long de la console centrale (effet de suspension), moulures de seuil éclairées (en cas de choix du pack ou de la finition S line, sans inscription S line sur les moulures de seuil). Configuration via le système MMI

Rétroviseurs

Rétroviseurs extérieurs avec clignotants à LED intégrés

réglables et dégivrants électriquement, miroir convexe, plan ou sphérique ; avec fonction mémoire et fonction rabat automatique pour le rétroviseur extérieur côté passager avant en plus pour les sièges avant réglables électriquement ; boîtiers de rétroviseurs extérieurs dans la couleur de carrosserie, style aluminium sur S7 Sportback

Egalement au choix :

rabattables

incluant fonction rabat automatique pour le rétroviseur extérieur côté passager avant

jour/nuit automatiques des deux côtés

incluant fonction rabat automatique pour le rétroviseur extérieur côté passager avant

rabattables et jour/nuit automatiques des deux côtés

incluant fonction rabat automatique pour le rétroviseur extérieur côté passager avant

La fonction rabat automatique permet de basculer le rétroviseur extérieur côté passager avant vers le bas au passage de la marche arrière pour apporter au conducteur une vision optimale du trottoir.

Rétroviseur intérieur

au choix :

jour/nuit**jour/nuit automatique**

détecte à l'aide d'une cellule photométrique tout éclairage gênant venant de l'arrière et se met en position nuit automatiquement

Système de toit**Toit ouvrant coulissant/relevable en verre**

électrique, avec verre de sécurité simple vitrage teinté et pare-soleil réglable en continu, coupe-vent intégré, verrouillage confort de l'extérieur par verrouillage centralisé et par télécommande à fréquence radio

Systèmes de verrouillage



Keyless entry incluant déverrouillage du coffre par capteur

système d'autorisation d'accès : nécessite simplement d'avoir la clé sur soi ; verrouillage du véhicule à partir de l'extérieur grâce aux boutons sur les 4 poignées de portières ; toutes les poignées de portières sont ornées d'une baguette décorative style aluminium. Un capteur situé dans le pare-choc arrière déclenche une recherche de la clé confort dans la zone à l'arrière du véhicule après reconnaissance d'un geste du pied spécifique (mouvement de coup de pied). Si la clé est reconnue, l'ouverture du capot de coffre est déverrouillée. Pour un chargement particulièrement confortable du coffre

Fermeture assistée des portières

ferme automatiquement les portières si elles ont été mal fermées

Capot de coffre à ouverture et fermeture électriques

ouverture par télécommande à fréquence radio, touche sur la contreporte côté conducteur, touche douce sur la poignée de coffre ou mouvement de coup de pied en combinaison avec la clé confort en option ; fermeture par touche sur la face interne du capot de coffre, la touche dans la porte du conducteur ou le Keyless entry en option (appui prolongé) ; incluant fermeture assistée et angle d'ouverture programmable

Ouvre-porte de garage (HomeLink)

télécommande à fréquence radio programmable, touches de commande intégrées au module de pavillon avant ; peut être utilisée pour l'ouverture des portes de garage et portails extérieurs ; permet de commander des systèmes de sécurité et installations d'éclairage ; avec assistance de programmation progressive via le système MMI, reconnaissance de code et assistant de dispositif grâce aux informations appropriées du carnet de bord apparaissant sur l'écran, utilisation aisée grâce à la connexion hautement intégrée au MMI. (Pour de plus amples informations sur les émetteurs compatibles, veuillez consulter votre partenaire Audi ou le site www.eurohomelink.com)

Verrouillage centralisé

avec télécommande à fréquence radio intégrée à la clé du véhicule, verrouille les portes, le capot de coffre et la trappe à carburant ; incluant ouverture/fermeture confort des vitres et verrouillage séparé du capot de coffre par la télécommande à fréquence radio ; commande intérieure supplémentaire sur la portière conducteur

Touche moteur Start/Stop

démarrage et arrêt du moteur par touche moteur Start/Stop sur la console centrale ; nécessite simplement d'avoir la clé sur soi

Alarme antivol

avec protection antiremorquage par capteur d'angle d'inclinaison (désactivable), incluant protection volumétrique de l'habitacle désactivable ; alarme sonore indépendante de la tension de bord, surveillance des portières, du compartiment moteur et du coffre

Audi Tracking System

système d'immobilisation et de localisation par satellite

Vitrage



Vitres surteintées (vitrage Privacy)

lunette arrière, vitres de portières arrière et vitres latérales arrière surteintées

Vitrage isolant/acoustique

2 vitres réunies par un film synthétique ; meilleure isolation phonique et protection anti-effraction ; en plus avec revêtement réfléchissant réduisant l'échauffement de l'habitacle ; lunette arrière en verre de série ; avec fenêtre pour les appareils « Telepass » (spécifiques à chaque pays)

Vitrage isolant/acoustique

et vitres surteintées (vitrage Privacy)
pare-brise et vitres latérales avant en verre isolant/acoustique ; lunette arrière, vitres de portières arrière et vitres latérales arrière surteintées ; pare-brise avec fenêtre pour les appareils « Telepass » (spécifique à chaque pays)

Vitrage

Vitres athermiques

teintées vertes ; pare-brise en verre feuilleté ; avec fenêtre pour les appareils « Telepass » (spécifiques à chaque pays)

Pare-soleil

rabattables et pivotants ; côtés conducteur et passager avant, avec miroir de courtoisie éclairé et occultable

Rouleau pare-soleil

dans le cache-bagages, relevable, en tissu noir

Autres équipements extérieurs

Préparation pour crochet d'attelage

comprend câblage jusqu'au dispositif de commande ; dispositif de commande pré-équipé et système approprié de refroidissement du moteur. Le kit de pièces pour équipement ultérieur est disponible dans les Accessoires d'Origine Audi®

Crochet d'attelage

boule et col de cygne en acier forgé ; boule escamotable mécaniquement, commande manuelle par roue dans le coffre, avec témoin de contrôle sur la roue et indicateur sur l'instrumentation pour surveiller le bon verrouillage, incluant stabilisation d'attelage par contrôle électronique de stabilisation (ESC)

Pack Brillance

baguettes sur les appuis de vitre en aluminium anodisé, revêtement noir brillant sur les montants de pavillon centraux

Audi Singleframe

en noir brillant avec entretoises horizontales et verticales chromées ; sur S7 Sportback en gris platine avec doubles entretoises chromées horizontales

Sorties d'échappement

doubles, 1 sortie à gauche et 1 à droite ; sur S7 Sportback 2 sorties ovales à gauche et 2 à droites ; sorties d'échappement chromées

Pack Esthétique noir Audi exclusive

encadrement de calandre noir brillant, calandre, support de plaque d'immatriculation, cerclage des capteurs radars dans les prises d'air latérales et baguettes sur les appuis de vitres en noir mat. Une offre de quattro GmbH



Becquet arrière

télescopique asservi électriquement à la vitesse ; déploiement automatique à 130 km/h, rétraction à 80 km/h ; commande manuelle complémentaire grâce à une touche sur la console centrale

Identification du modèle/Inscription

à l'arrière sur A7 Sportback identification du modèle à l'arrière, sur demande également sans identification et/ou inscription « quattro » sur la calandre, à l'arrière et sur le tableau de bord côté passager avant ; sur S7 Sportback identification du modèle à l'arrière du véhicule et sur la calandre, sur le volant Sport en cuir et le compte-tours ; inscription « quattro » sur le tableau de bord côté passager avant, emblème « V8 T » sur les ailes avant

Sièges/Confort d'assise



Sièges avant réglables électriquement

réglage électrique pour positionnement en longueur, hauteur et inclinaison d'assise, inclinaison de dossier ; appui lombaire à 4 axes ; siège conducteur avec fonction mémoire

Appui lombaire à 4 axes

réglable électriquement, pour les sièges conducteur et passager avant, réglage horizontal et vertical

Sièges/Confort d'assise

**Fonction massage à l'avant**

massage de la musculature à l'aide de 10 coussins pneumatiques ; 5 programmes différents (vagues, battements, étirements, lordose, épaules) avec 5 intensités ; réglable via un bouton multifonction sur le siège et via le MMI

Accoudoir central à l'avant

pour le conducteur et le passager avant, inclinaison réglable, rabattable

Accoudoir central à l'arrière

en une partie et rabattable, avec vide-poches

**Banquette arrière 2+1**

sièges arrière extérieurs enveloppants, assortis visuellement aux sièges avant, et siège supplémentaire au centre ; 3 appuie-têtes en forme de L à l'arrière, réglables manuellement en hauteur, pour une meilleure visibilité vers l'arrière ; dossier de banquette arrière rabattable en deux parties 40:60 ou complètement

Sièges Sport S à l'arrière

2 sièges individuels à l'arrière avec bourrelets latéraux fortement marqués et appuie-têtes intégrés assortis visuellement aux sièges avant. Dossier de banquette arrière rabattable en deux parties 40:60 ou complètement (inclus en combinaison avec les sièges Sport S à l'avant)

**Banquette arrière**

2 places ; assortie visuellement aux sièges avant ; 2 appuie-têtes en forme de L à l'arrière, réglables manuellement en hauteur pour une meilleure visibilité à l'arrière ; dossier de banquette arrière rabattable en deux parties 40:60 ou complètement

Fixation pour sièges enfants ISOFIX pour les sièges extérieurs arrière

support normalisé pour une fixation pratique et sûre des sièges enfants selon la norme ISO, le siège enfant correspondant est disponible chez votre partenaire Audi

Fixation pour sièges enfants ISOFIX pour le siège passager avant

avec commande de désactivation d'airbag passager avant incluant sécurité enfants électrique séparée sur les portières arrière

**Chauffage des sièges à l'avant et à l'arrière**

identique au chauffage des sièges à l'avant, en plus chauffage des sièges extérieurs arrière, réglable séparément

Chauffage des sièges à l'avant

pour les sièges conducteur et passager avant ; assise et dossier chauffants, réglage individuel pour chaque siège sur 3 niveaux via la touche de sélection directe sur la commande de la climatisation ; chauffage également des bourrelets latéraux sur sièges Sport ou avec sellerie en cuir

Ventilation des sièges à l'avant

ventilation active de la partie centrale des sièges et du repose-cuisses des sièges conducteur et passager avant ; un ventilateur sur le siège normal ou l'aspiration d'air sur le siège confort assure un confort climatique même en cas de températures extérieures élevées ; réglable sur 3 niveaux directement sur la commande de la climatisation. Remarque : avec la ventilation de sièges, le cuir des sièges avant et extérieurs arrière est perforé

Volants/Pommeaux de levier de vitesses/Commandes

**Volant multifonction en cuir 4 branches avec palettes de changement de vitesses**

identique au volant multifonction en cuir 4 branches, incluant palettes de changement de vitesses pour boîte automatique

Volant multifonction en cuir 4 branches

avec airbag grand volume ; concept de commande multifonction pour commander le MMI et l'autoradio ainsi que, le cas échéant, système d'information du conducteur, téléphone, sources audio et navigation ; commandes style aluminium

Volant multifonction en cuir 4 branches, chauffant

identique au volant multifonction en cuir 4 branches ; en plus chauffant

**Volant Sport multifonction en cuir 3 branches avec palettes de changement de vitesses**

identique au volant Sport multifonction en cuir 3 branches, incluant palettes de changement de vitesses pour boîte automatique ; sur S7 Sportback avec en plus surpiqûres spécifiques S de couleur contrastée, emblème S7 et palettes de changement de vitesses style aluminium

Volant Sport multifonction en cuir 3 branches avec palettes de changement de vitesses, chauffant

identique au volant Sport multifonction en cuir 3 branches, incluant palettes de changement de vitesses pour boîte automatique ; en plus chauffant ; sur S7 Sportback avec en plus surpiqûres spécifiques S de couleur contrastée, emblème S7 et palettes de changement de vitesses style aluminium

Volant Sport multifonction en cuir 3 branches

avec airbag grand volume ; concept de commande multifonction pour commander le MMI et l'autoradio ainsi que, le cas échéant, système d'information du conducteur, téléphone, sources audio et navigation ; commandes style aluminium

**Couronne de volant avec segments en bois Audi exclusive**

couronne de volant individualisée en bois et cuir Audi exclusive, 4 branches, avec palettes de changement de vitesses

Couronne de volant en cuir Audi exclusive

disponible dans toutes les couleurs Audi exclusive ; surpiqûres personnalisées au choix dans les différentes couleurs Audi exclusive

Couronne de volant avec segments en bois

disponible en volant multifonction en cuir 4 branches avec palettes de changement de vitesses ; en bois ronce de noyer brun foncé

Volant réglable électriquement

en hauteur et en profondeur, avec dispositif automatique permettant de monter et de descendre plus facilement de voiture

Commandes en cuir Audi exclusive

revêtement en cuir de la jante de volant, du pommeau/soufflet de sélecteur de vitesses dans toutes les couleurs Audi exclusive ; surpiqûres personnalisées au choix dans les différentes couleurs Audi exclusive ; surpiqûres spécifiques Audi exclusive sur la couronne de volant

**Pommeau de levier de vitesses avec segment en bois Audi exclusive**

pommeau de levier de vitesses individualisé en bois Audi exclusive

Pommeau de levier de vitesses avec segment en bois

en ronce de noyer brun foncé

Pommeau de levier de vitesses en cuir

assorti à la couleur intérieure choisie

Pommeau de levier de vitesses style aluminium

Climatisation



Chauffage/ventilation stationnaire

le chauffage réchauffe l'habitacle et dégivre les vitres sans démarrer le moteur ; la ventilation stationnaire apporte de l'air frais et abaisse la température intérieure ; avec minuterie et programmation du temps de départ (une gestion intelligente calcule la durée de chauffage idéale en temps et énergie) ; télécommande à fréquence radio séparée avec écran éclairé ; 2 modes de chauffage au choix : « dégivrer » (mode dégivrage uniquement pour les vitres) et « chaud » (mode de réchauffage pour un pré-chauffage supplémentaire de l'habitacle)



Climatisation automatique confort 4 zones

en plus de la climatisation automatique confort : commande de la climatisation avant avec affichage numérique, réglage séparé de la température pour le côté conducteur et passager avant ainsi qu'à l'arrière ; commande supplémentaire avec affichage numérique pour la climatisation à l'arrière avec réglage séparé gauche/droite de la température et de la ventilation ainsi que répartition d'air (fonctions de la climatisation arrière également réglables via la commande de la climatisation avant) ; avec diffuseurs d'air supplémentaires dans les montants de pavillon centraux ; commande automatique de fonctionnement en circuit fermé par détecteur de pollution, utilisation de la chaleur résiduelle, régulation séparée de la température de l'espace aux pieds, boîte à gants ventilée ; 3 styles de climatisation au choix : douce, moyenne, intense



Climatisation automatique confort

avec ventilation indirecte et réglage asservi à la position du soleil, régule électroniquement la température, la quantité et la répartition de l'air, réglage séparé de la température pour le côté conducteur et passager avant ; mode recyclage de l'air ambiant, avec détecteur d'humidité et filtre mixte / contre les poussières fines ; ventilation à l'arrière au-dessus de la console centrale ; détecteur de clé

Systèmes de fixation des bagages et rangements

Vide-poches

filet de rangement au dos des sièges avant, tiroir sous les sièges avant (pour sièges normaux à l'avant) et vide-poches dans les contreportes à l'avant pouvant accueillir des bouteilles de 1 litre maximum

Boîte à gants

côté passager avant, verrouillable, grand volume, avec éclairage et support pour stylos

Pack Rangement

comporte 2 porte-boissons dans l'accoudoir central arrière, filet à bagages pour le coffre et deux prises de 12 volts à l'arrière

Porte-boissons

double intégré dans la console centrale à l'avant

Crochets pour sacs

à gauche et à droite dans le coffre

Tapis réversible

pour le coffre, velours d'un côté, gommé de l'autre, pour une meilleure protection du coffre même lorsque le dossier de la banquette arrière est rabattu

Tunnel de chargement

avec sac à skis/snowboards amovible

pour le transport pratique d'objets longs, par exemple jusqu'à 4 paires de skis ou 2 snowboards ; utilisation non restreinte des sièges arrière

Systèmes de fixation des bagages et rangements



Coffre

grand volume avec grande largeur de chargement ; incluant filet sur le côté droit du coffre ; 4 œilletons de fixation sur le plancher du coffre, avec prise de 12 volts ; cache-bagages

Autres équipements intérieurs

Tapis complémentaires à l'avant et à l'arrière

en velours, assortis à la couleur intérieure choisie

Tapis complémentaires Audi exclusive

couleur des tapis et du passepoil au choix parmi l'offre de couleurs Audi exclusive

Moquette et tapis complémentaires Audi exclusive

couleur de la moquette, des tapis et du passepoil au choix, parmi l'offre de couleurs Audi exclusive

Pédalier et repose-pied style aluminium

Moulures de seuil avec insert en aluminium

sur les seuils de portes ; sur S7 Sportback avec inscription S7

Style aluminium à l'intérieur

dans l'habitacle sur le bouton d'éclairage, la commande de la climatisation, la commande MMI, les diffuseurs d'air et autour du soufflet de levier de vitesses

Prise 12 volts dans le coffre

à droite dans le coffre, dans la garniture latérale

Allume-cigare et cendrier

éclairés à l'avant et à l'arrière. Si l'option n'est pas choisie : une prise de courant 12 volts à l'arrière

MMI® et systèmes de navigation



GPS Plus

incluant données de navigation (carte SD), écran couleur 6,5 pouces avec affichage de qualité des cartes routières et de nombreuses options d'affichage, commande vocale (entrée par mot entier), guidage dynamique avec TMC (si disponible), flèches de direction supplémentaires sur le système d'information du conducteur ; 2 lecteurs de carte SDHC (jusqu'à 32 Go), lecteur CD (également utilisable pour CD musique), incluant MMI Radio plus, lecteur CD et système audiophonique Audi ; sur S7 Sportback avec touches quattro-logic style aluminium dans le panneau de commande MMI

Données de navigation (carte SD)

contient les données de navigation pour les pays suivants (dans la limite des données numérisées) : Albanie, Allemagne, Andorre, Autriche, Belgique, Biélorussie, Bosnie-Herzégovine, Bulgarie, Croatie, Danemark, Espagne (incluant îles Canaries), Estonie, Etat du Vatican, Finlande, France, Gibraltar, Grande-Bretagne, Grèce, Hongrie, Irlande, Italie, Lettonie, Liechtenstein, Lituanie, Luxembourg, Macédoine, Malte, Moldavie, Monaco, Monténégro, Norvège, Pays-Bas, Pologne, Portugal, République Tchèque, Roumanie, Russie, San Marin, Serbie, Slovaquie, Slovénie, Suède, Suisse, Turquie, Ukraine

MMI® et systèmes de navigation



GPS Advanced avec MMI touch

incluant données de navigation (disque dur), écran couleur TFT haute résolution de 8 pouces avec affichage de qualité des cartes routières et coloration topographique, affichage de nombreuses curiosités et villes en 3D ; choix parmi 3 itinéraires alternatifs avec les critères d'itinéraire prédéfinis (rapide/court/économique), défilement le long de l'itinéraire sélectionné et déplacements sur la carte, lecture des messages TMCpro, informations routières sur écran partagé (manœuvres, points de destinations supplémentaires sur autoroutes, TMCpro sur route), zoom sur intersection, sorties d'autoroute et indication des voies également sur le système d'information du conducteur, guidage dynamique avec TMCpro (si disponible), assistance au véhicule basée sur les données de navigation et indicateur de limitation de vitesse, entrée de destinations supplémentaire via le système de commande vocale (saisie d'adresses par mot entier dans une phrase) ou le MMI touch ; incluant MMI Radio plus, système d'information du conducteur avec écran couleur 7 pouces et lecteur DVD compatible MP3, WMA, AAC et MPEG-4 ; disque dur utilisable également comme support mémoire pour musique (20 Go) ; sur S7 Sportback avec touches quattro-logic style aluminium dans le panneau de commande MMI. En combinaison avec le téléphone de voiture Bluetooth en ligne, utilisation possible des services d'Audi connect (par ex. navigation avec images Google Earth et Street View, météorologie, bulletins d'informations, informations routières Audi en ligne*)

Données de navigation (disque dur)

contient les données de navigation pour les pays suivants (dans la limite des données numérisées) : Europe : Albanie, Allemagne, Andorre, Autriche, Belgique, Biélorussie, Bosnie-Herzégovine, Bulgarie, Croatie, Danemark, Espagne (incluant îles Canaries), Estonie, Etat du Vatican, Finlande, France, Gibraltar, Grande-Bretagne, Grèce, Hongrie, Irlande, Italie, Lettonie, Liechtenstein, Lituanie, Luxembourg, Macédoine, Moldavie, Monaco, Monténégro, Norvège, Pays-Bas, Pologne, Portugal, République Tchèque, Roumanie, Russie, San Marin, Serbie, Slovaquie, Slovénie, Suède, Suisse, Ukraine

Amérique : Canada, Mexique, USA (y compris Alaska, Hawaï, Porto Rico, Îles Vierges)

Asie : Chine, Corée du Sud, Hongkong, Japon, Macao, Malaisie, Singapour

Autres pays : CCG (Arabie Saoudite, Bahreïn, Emirats arabes unis, Koweït, Oman, Qatar), Australie, Nouvelle-Zélande, Afrique du Sud

MMI® touch

inclus dans le GPS Advanced ; champ de saisie sur écran tactile pour une commande intuitive du MMI ; saisie de lettres et de chiffres sans devoir quitter la route des yeux, saisie en contexte de lettres et chiffres par reconnaissance d'écriture manuscrite pour la saisie de la destination de navigation, sélection du carnet d'adresses ou saisie de numéros d'appel avec signal acoustique, déplacement simple de la carte de navigation et sélection de points de destinations supplémentaires ; administration de 6 stations de radio mémorisables au choix

Assistance au véhicule

basée sur les données de navigation

technologie connectée grâce à Audi connect. Inclus dans le GPS Advanced avec MMI touch ; adaptation de la transmission, de l'éclairage et, le cas échéant, de l'Adaptive Cruise Control avec fonction Stop&Go ou Adaptive Light au moyen des données de route mémorisées dans le système de navigation comme les virages ou classifications des routes, par ex. éclairage en fonction de l'environnement (en ville, sur route, autoroute et aux intersections), système disponible également si la navigation est désactivée

Ecran central

avec affichage monochrome, pour température extérieure, autonomie, fréquence radio, rapport, révision, pression d'huile, défaut de freinage, niveau et température d'eau de refroidissement, usure des garnitures de freins, pictogramme de portières, signal pour manque de carburant



Système d'information du conducteur

inclus dans MMI Radio plus et GPS Plus, avec écran blanc TFT monochrome de 5 pouces, directement dans le champ de vision du conducteur, affichage de la fréquence radio, du nom de l'émetteur ou du titre et d'autres données du système MMI telles que, le cas échéant, navigation, montre GPS ou menu du téléphone, affichage de l'ordinateur de bord avec mémoire courte et longue durée, incluant un affichage graphique de la consommation, affichage numérique de la vitesse, affichage du contrôle des portes et du coffre. Le programme d'efficacité intégré vous assiste avec différents aperçus des données de consommation, l'affichage de consommateurs supplémentaires et des conseils pour une conduite particulièrement économique ; commande via le volant multifonction en cuir, incluant recommandation de repos

MMI® et systèmes de navigation



Système d'information du conducteur avec écran couleur de 7 pouces

inclus dans le GPS Advanced avec MMI touch ; écran couleur TFT haute résolution directement dans le champ de vision du conducteur ; en plus du système d'information du conducteur affichage des informations des systèmes d'assistance au conducteur, médias utilisés, rapports de vitesse, températures extérieures et autres contenus affichés du système MMI comme, le cas échéant, navigation, assistant de vision nocturne ou menu du téléphone. Le programme d'efficacité intégré vous assiste avec différents aperçus des données de consommation, l'affichage de consommateurs supplémentaires et des conseils pour une conduite particulièrement économique ; particulièrement clair grâce aux titres et barres de statut bien lisibles (concept d'onglets) ainsi qu'adaptation automatique de la luminosité ; commande via le volant multifonction en cuir ; incluant la recommandation de repos

Recommandation de repos

fait partie du système d'information du conducteur ; la fonction de recommandation de repos analyse le comportement routier au moyen de différents capteurs et prévient le conducteur lorsqu'elle détecte des indices supposant un début d'inattention de la part du conducteur. Pour ce faire, sont analysés par ex. les mouvements du volant, les passages de vitesses et l'utilisation des pédales et comparés ensuite avec les données de comportement individuel du conducteur. La recommandation de repos prévient le conducteur par un message s'affichant sur le système d'information du conducteur ainsi que par un signal sonore. Le système est actif à partir de 65 km/h et peut être désactivé à tout moment via le menu du véhicule

Autoradios et TV

Réception radio numérique

ajoute à l'offre de radios analogiques la réception de stations numériques avec une meilleure qualité sonore selon le standard DAB, incluant DAB+ et DMB Audio. Affichage d'informations supplémentaires associés aux programmes (par ex. interprètes, titres, couvertures) sous forme de Slide Show et d'autres services de données indépendantes du programme tels que météorologie, informations routières, bulletins d'informations. En combinaison avec le GPS Advanced, un second tuner DAB recherche en permanence des fréquences de réception alternatives de la station réglée, la liste des émetteurs est simultanément actualisée. Attention : réception asservie à la disponibilité d'un réseau numérique local ; le contenu et l'étendue des informations supplémentaires dépendent de la mise à disposition de la station de radio correspondante

Réception TV

réception de chaînes télévisées numériques (DVB-T) non cryptées (standard MPEG-2 ou MPEG-4), chaînes audio DVB-T, Teletext et Electronic Program Guide (EPG). Connexion externe AV-IN via un câble d'adaptateur (disponible dans les Accessoires d'Origine Audi®). Attention : réception TV asservie à la disponibilité d'un réseau numérique ; pas d'image pendant la conduite

Préparation pour pack Multimédia

comprend pré-câblage ainsi que fixation pour les supports dans le dossier des sièges conducteur et passager avant. L'Audi Entertainment mobile approprié (écran de 9 pouces avec lecteur DVD intégré) et le support sont disponibles comme solutions Plug and Play dans les Accessoires d'Origine Audi® (voir également page 106)



Bang & Olufsen Advanced Sound System

restitution de son surround avec 15 haut-parleurs incluant subwoofer et haut-parleur central équipés chacun d'un canal amplificateur ; revêtement poli en aluminium ; lentilles acoustiques déployables automatiquement pour une excellente restitution et une perspective du son à toutes les places ; amplificateur numérique intégral DSP à 10 canaux ; amplificateur ICE Power à 5 canaux entièrement numérique, haute performance, pour haut-parleurs graves et subwoofer ; avec une puissance totale de plus de 1 200 watts ; restitution de son surround 5.1 possible ; fonction Privacy : le boîtier des haut-parleurs encapsulé minimise les ondes acoustiques du système audiophonique dans les parties externes du véhicule et permet ainsi par ex. des conversations téléphoniques discrètes en mode mains libres ; de plus, le système permet d'obtenir un effet exactement défini des haut-parleurs ; régulation de volume en fonction des bruits ambiants

Système audiophonique Audi

inclus dans MMI Radio plus, GPS PLUS et GPS Advanced avec MMI touch ; amplificateur à 6 canaux, 10 haut-parleurs à l'excellente sonorité, incluant haut-parleur central dans le tableau de bord et subwoofer dans le logement de la roue de secours, puissance totale 180 watts

Changeur CD

dans la boîte à gants pour 6 CD, compatible MP3 et WMA, protection antivibrations, sans magasin, chaque CD peut être chargé et changé séparément. Ne permet pas la lecture de fichiers de musique protégés (DRM)

Changeur DVD/CD

dans la boîte à gants, pour 6 DVD ou CD, pour la lecture par exemple de CD audio, DVD vidéo, compatible MP3, WMA, AAC, MPEG-4 ; peut restituer jusqu'à 4 000 titres par média ; protection antivibrations ; les DVD et CD peuvent être changés séparément ; avance et retour rapides, lecture aléatoire possible. Ne permet pas la lecture de fichiers de musique protégés (DRM)

* Disponible en Allemagne, Suisse, Autriche, Belgique, Pays-Bas, Luxembourg, Grande-Bretagne, France et Italie.

Autoradios et TV



BOSE Surround Sound

restitution de son surround via 14 haut-parleurs incluant haut-parleur central dans le tableau de bord et subwoofer dans le logement de la roue de secours, 2 haut-parleurs surround dans les montants de pavillon arrière, amplificateur à 12 canaux avec une puissance totale de plus de 600 watts ; Audiopilot® pour la régulation de volume en fonction des bruits ambiants ; il assure une restitution puissante et précise des basses, un son presque authentique avec une sonorité naturelle et un espace pour une expérience auditive exceptionnelle, il permet une parfaite adaptation du système audio à l'acoustique intérieure du véhicule. Restitution de son surround 5.1 possible en combinaison avec le GPS Advanced avec MMI touch



Audi Music Interface

permet de relier un Apple iPod à partir de la Génération 4, Apple iPhone (fonctionnalité musique) ainsi que d'autres dispositifs de stockage USB et lecteurs MP3. L'Audi Music Interface est logé sur la console centrale, peut être commandé via le MMI ou le volant multifonction en cuir. Remarque : utilisable uniquement avec un câble d'adaptateur spécial (Accessoires d'Origine Audi®). Informations sur les lecteurs MP3 compatibles auprès de votre partenaire Audi ou sur www.audi.com/mp3. La prise séparée d'entrée AUX est supprimée avec Audi Music Interface

Téléphone et communication

Interface Bluetooth

incluse dans MMI Radio plus, GPS Plus et GPS Advanced avec MMI touch ; les téléphones portables compatibles Bluetooth peuvent être connectés au véhicule via l'interface ; possibilité de parler librement dans le véhicule par le biais du micro. Informations sur les téléphones portables compatibles auprès de votre partenaire Audi ou sur www.audi.com/bluetooth

Téléphone de voiture 8 W Bluetooth en ligne

connexion confortable de votre téléphone portable Bluetooth au module UMTS interne du véhicule (sous réserve que votre téléphone portable soit compatible SIM Access Profile) ; en plus lecteur de carte SIM sur le panneau du GPS Advanced avec MMI touch ; importation de contenus de répertoires téléphoniques dans le véhicule et gestion de listes d'appels ; incluant les services Audi connect¹ d'informations routières en ligne², recherche de points de destinations (POI) avec commande vocale, navigation avec images Google Earth et Street View, mémorisation de destinations via myAudi ou Google Maps, services d'informations tels que la météorologie et les actualités, hotspot WiFi pour accéder à Internet via un appareil portable à l'arrière (par exemple un ordinateur portable) et Audi music stream³



Combiné pour téléphone de voiture 8 W Bluetooth en ligne

à l'avant avec écran couleur et lecteur de cartes SIM intégré, pour des communications discrètes ; rédaction confortable de SMS grâce à une reconnaissance automatique de mots ; combiné logé dans la console centrale à l'avant

Préparation pour téléphone portable 2 W (Bluetooth)

comprend un dispositif mains libres (incluant commande vocale pour les fonctions du téléphone) et une préparation pour chargeur de batterie de téléphone portable en option (disponible dans les Accessoires d'Origine Audi®) avec connexion à l'antenne extérieure (par le biais de la plaque de base incluant l'adaptateur) ; peut se commander via MMI, volant multifonction en cuir ou système de dialogue vocal ; logement dans l'accoudoir central ; informations sur les téléphones portables compatibles auprès de votre partenaire Audi ou sur www.audi.com/bluetooth

Systèmes d'assistance

Audi pre sense

grâce à la connexion de différents systèmes, les situations de conduite sont catégorisées et, le cas échéant, des mesures sont mises en œuvre pour la protection préventive des occupants. On compte parmi celles-ci : prétension des ceintures, activation des feux de détresse et fermeture des vitres et, le cas échéant, du toit ouvrant coulissant/relevable en verre

Audi Active Lane Assist

aide le conducteur dans les limites du système à maintenir sa trajectoire (plage de vitesse entre 60–250 km/h) ; si le système est activé et que le conducteur n'a pas enclenché de clignotant, l'Audi Active Lane Assist intervient en corrigeant doucement le mouvement du volant pour maintenir le véhicule dans les lignes de délimitation détectées ; le conducteur peut choisir s'il souhaite être assisté en permanence ou seulement avant de dépasser une ligne de délimitation (possibilité de régler les moments de braquage sur tôt/tard) ; des vibrations du volant peuvent également être rajoutées selon le souhait du conducteur ; affichage tête haute supplémentaire (en option)

Adaptive Cruise Control avec fonction Stop&Go incluant Audi pre sense avant

régulation automatique de distance (régulation active de 0 à 250 km/h) ; détecte dans les limites du système et à l'aide de deux capteurs radar et d'une caméra les véhicules qui précèdent et maintient la distance en intervenant automatiquement sur les freins et l'accélérateur ; freinage autonome jusqu'à l'arrêt, redémarrage automatique selon le souhait du conducteur ; 4 niveaux de distance et 4 modes de conduite (efficiency, confort, dynamic et standard) sont réglables individuellement. Avec le GPS Advanced, l'utilisation des services Audi connect est possible : grâce aux données de route mémorisées dans le système de navigation comme les virages ou la classification des routes, une régulation de distance encore plus confortable est possible comme par exemple lors de successions de véhicules sur routes sinueuses. En plus de l'Audi pre sense, des mesures de sécurité préventives de l'Audi pre sense avant sont activées en cas de risque de collision frontale, incluant Audi Braking Guard analysant la situation, grâce à un amplificateur de freinage étendu, prévenant le conducteur et protégeant les passagers. Pour détecter les collisions, l'Audi pre sense avant utilise dans les limites du système l'évaluation sensorielle frontale de l'Adaptive Cruise Control avec fonction Stop&Go. Fonction étendue avec décélération complète : celle-ci est activée en-dessous de 30 km/h, lorsqu'il existe un risque de collision avec un véhicule à l'arrêt ou en marche, afin de réduire la gravité de la collision ou d'éviter le cas échéant une collision. L'**Audi pre sense plus** est disponible en commandant l'Audi Side Assist. En plus de l'Audi pre sense avant, l'Audi Braking Guard intervient, dans l'Audi pre sense plus, dans certaines situations où une collision est inévitable et entraîne une décélération complète afin de réduire la force de la collision en diminuant la vitesse de 40 km/h maximum



Affichage tête haute

projette sur le pare-brise, directement dans le champ de vision du conducteur, les informations pertinentes des systèmes d'assistance, navigation ou signaux d'avertissement ; réglable en hauteur ; il permet un affichage contrasté en couleur évitant au maximum de quitter la route des yeux

Indicateur de limitation de vitesse assisté par caméra

reconnaissance par caméra et affichage des limitations de vitesse, incluant affichage temporaire de la vitesse (par ex. sur autoroute). De plus, une évaluation de la situation est effectuée dans les limites du système en cas de pluie, de limitations de vitesse en fonction d'horaires, de chantiers et de traction de remorque. Si un signal n'est pas repéré par la caméra, la limitation de vitesse des données de navigation du GPS Advanced (le cas échéant) peut être affichée grâce à Audi connect. Affichage supplémentaire sur l'affichage tête haute (en option)

¹ Le contenu et l'étendue des services Audi connect peuvent varier et sont disponibles uniquement avec contrats de téléphones portables avec option de données et seulement depuis les réseaux mobiles en Europe.

L'utilisation entraîne des frais supplémentaires (les frais et facturation correspondent aux clauses du contrat personnel de téléphonie mobile ; en raison de la taille du volume des données, il est vivement recommandé de conclure un contrat de téléphonie mobile avec forfait de données).

² Utilisation gratuite pendant 36 mois à partir de la première activation. Si celle-ci n'a pas lieu dans les 6 premiers mois après la première immatriculation du véhicule, la durée de l'utilisation gratuite s'en trouve réduite dans la même proportion. A l'issue de cette période, votre partenaire Audi vous renseignera sur les possibilités de prolongation avec les tarifs correspondants.

³ Votre partenaire Audi vous renseignera sur la date exacte de disponibilité.

Systèmes d'assistance



Audi Side Assist incluant **Audi pre sense arrière** assistant de changement de trajectoire, assiste le conducteur, dans les limites du système, lors d'un changement de trajectoire (plage de vitesse entre 30–250 km/h). Les deux rétroviseurs extérieurs comportent des affichages. L'Audi Side Assist mesure, à l'aide de 2 capteurs radars, la distance et la différence de vitesse des véhicules détectés par rapport à votre propre véhicule. Si la différence de vitesse et la distance de l'Audi Side Assist sont considérées comme critiques pour effectuer un changement de voie, un signal visuel apparaît alors dans le rétroviseur extérieur. Afin de détecter un risque de collision arrière, l'Audi pre sense arrière utilise, en plus des fonctions de l'Audi pre sense dans les limites du système, l'évaluation sensorielle arrière de l'Audi Side Assist. **L'Audi pre sense plus** est disponible en commandant l'Adaptive Cruise Control avec fonction Stop&Go en option. En plus de l'Audi pre sense avant, l'Audi Braking Guard intervient, dans l'Audi pre sense plus, dans certaines situations où une collision est inévitable et entraîne une décélération complète afin de réduire de 40 km/h la vitesse de l'impact lors d'une collision



Assistant de vision nocturne avec marquage des piétons détectés avec caméra thermique intégrée ; offre au conducteur lors de conduites nocturnes un champ de vision élargi au-delà du faisceau lumineux des feux de croisement ; enregistre des images thermiques, un algorithme de traitement d'image interprète les données de la caméra et marque en jaune les personnes détectées sur l'écran couleur du système d'information du conducteur en option ; ce marquage passe au rouge et un signal d'alarme retentit lorsque le système détecte une éventuelle mise en danger grâce à l'analyse de mouvement et de position de la personne localisée. En plus, la personne est exposée à un phare qui s'allume brièvement 3 fois de suite (feu de marquage). Symbole d'avertissement supplémentaire sur l'affichage tête haute (en option). Qualité d'image restreinte en cas de mauvaises conditions météorologiques

Régulateur de vitesse

maintient constante la vitesse souhaitée à partir d'environ 30 km/h dans la mesure où la puissance du moteur ou le frein moteur le permettent ; commande par manette séparée sous le volant

Audi Hold Assist

maintient le véhicule à l'arrêt aussi bien dans pratiquement toutes les côtes que dans presque toutes les descentes, sans limite de temps. Le système est activé d'une pression sur une touche et permet au conducteur un redémarrage confortable sans actionner le frein de stationnement électromécanique



Audi Parking System Plus signal sonore et visuel indiquant la distance avant et arrière avec affichage sur l'écran MMI ; mesure par capteurs ultrason discrètement intégrés dans les pare-chocs ; au choix avec en plus caméra de recul ou avec caméra frontale et de recul



Audi park assist cherche à l'aide de capteurs à ultrasons les places de stationnement appropriées le long de la chaussée, calcule le créneau idéal pour les places de parking en bataille et les places longitudinales, accomplit le stationnement presque automatiquement. Il est désormais possible de se garer dans les places étroites ou dans les virages, les manœuvres sont assistées en plusieurs étapes. Pendant que le stationnement du véhicule est pris en charge, le conducteur doit seulement accélérer et freiner. L'indicateur de zone environnante prévient, selon l'angle de braquage, d'obstacles se trouvant sur le côté et apporte assistance en indiquant le bon angle de braquage pour permettre des manœuvres de stationnement sûres et sans éraflure ; au choix avec en plus caméra de recul ou caméras frontale et de recul

Systèmes d'assistance



Châssis/Freins

Audi Drive Select

modification des caractéristiques du véhicule, par exemple par l'adaptation de l'assistance de direction, de la réactivité de la pédale d'accélérateur et des rapports de vitesses ainsi que de l'adaptive air suspension ; modes à disposition : confort, auto, dynamic, efficiency et individual. Le système influence également d'autres équipements disponibles en option. Le mode efficiency est disponible pour tous les moteurs TFSI et TDI et règle le moteur, la transmission, l'adaptive cruise control en option ainsi que la climatisation à un meilleur niveau

Direction dynamique

augmente la dynamique et le confort de conduite grâce à une régulation dynamique de la direction en fonction de la situation de conduite, par exemple en cas de conduite sur route sinueuse, de changement de voie ou de stationnement. Outre une adaptation de l'effort de direction (comme avec la direction assistée électromécanique), une adaptation supplémentaire de l'angle de braquage est réalisée (démultiplication). De plus, la stabilisation du véhicule sera assistée par le système via l'ESC

Adaptive Air Suspension

suspension pneumatique à régulation électronique avec amortisseurs adaptatifs en continu sur les 4 roues, règle automatiquement la garde au sol et l'amortissement du véhicule ; incluant correction d'assiette ; réglage des différents modes via l'Audi Drive Select

Adaptive Air Suspension Sport

avec réglage spécifique S : suspension pneumatique à régulation électronique avec amortisseurs adaptatifs en continu sur les 4 roues, règle automatiquement la garde au sol et l'amortissement du véhicule ; 4 modes (Automatique, Confort, Dynamique, Lift) sélectionnables sur le MMI ; inclut correcteur d'assiette ; amortissement plus ferme, niveau de la garde au sol du véhicule abaissé jusqu'à 20 mm selon le mode

Châssis Sport

carrosserie rabaissée d'env. 10 mm, avec suspension et amortissement fermes, pour un contact plus direct avec la route et un comportement sportif

Châssis Sport S line

avec réglage de châssis plus dynamique et rabaissement de 20 mm

Système de freinage

système de freinage à double circuit en diagonale avec servofrein, antiblocage (ABS), répartiteur électronique de freinage (EBV) et amplificateur hydraulique de freinage d'urgence, disques de freinage ventilés à l'avant et à l'arrière (à l'arrière à partir de 180 kW), frein de stationnement électromécanique sur les roues arrière ; sur S7 Sportback système de freinage haute performance et étriers de frein laqués noir, avec en plus emblème S7 à l'avant

Frein de stationnement électromécanique

avec Audi Hold Assist ; comprend fonction de frein de stationnement à l'arrêt, assistance au démarrage par désactivation automatique et fonction frein de secours sur les 4 roues durant la marche

Freins en céramique*

système de freinage haute performance 19 pouces avec disques de freinage en céramique renforcée par des fibres de carbone à l'avant et à l'arrière, canaux de refroidissement spéciaux des disques de freinage perforés et ventilés ; étriers de couleur anthracite brillant, avec inscription « Audi ceramic » à l'avant

Technique/Sécurité

Carrosserie galvanisée

construction légère hybride en aluminium ; entièrement galvanisée aux endroits sensibles à la corrosion, autoportante, soudée au groupe-plancher, zones de déformation prédéfinies à l'avant et à l'arrière. (12 ans de garantie contre la corrosion)

Protection latérale anticollision

barres en aluminium extrêmement rigides intégrées dans les portières à l'avant et à l'arrière

Sécurité enfants

sécurité enfants électrique sur les portières arrière, actionnable via les touches Sécurité enfants de l'accoudoir de la portière conducteur ; sécurité enfants électrique supplémentaire pour les vitres arrière

Airbags grand volume

pour conducteur et passager avant, 2 niveaux de gonflement suivant la gravité du choc et la taille du passager ; airbags latéraux intégrés à l'avant dans les dossiers ; le système d'airbags de tête protège les passagers avant et ceux des places extérieures arrière en cas de collision latérale ; il se déploie comme un rembourrage protecteur sur toute la longueur des vitres latérales

Airbags latéraux

intégrés au dossier des sièges à l'avant

Airbags latéraux arrière

pour les sièges extérieurs, intégrés au dossier des sièges ; complètent la protection latérale anticollision dans les portières et le système d'airbags de tête

Technique/Sécurité
<p>Système d’appuie-têtes intégral</p> grâce à la conception du siège, le haut du corps est réceptionné et la tête soutenue plus tôt en cas de collision arrière en cas de collision arrière. Ce système renforce la protection et réduit le risque de traumatisme cervical

<p>Instrumentation</p> avec éclairage réglable ; indicateur de température du liquide de refroidissement et jauge de carburant, compte-tours avec montre numérique, tachymètre à cadran non proportionnel avec compteur kilométrique et totalisateur kilométrique journalier électroniques, indicateur de fréquence radio, de température extérieure et d’autonomie, témoins d’avertissement et de contrôle, indicateur d’intervalle de révision ; spécifique S sur S7 Sportback, avec cadrans gris spécifique, aiguilles blanches, inscription S7 sur le compte-tours et balayage complet automatique des cadrans au démarrage
--

<p>Colonne de direction de sécurité</p> complète le potentiel de protection des ceintures de sécurité et des airbags

<p>Gestionnaire de batterie</p> commande l’alimentation électrique du véhicule durant la marche et à l’arrêt

<p>Ceintures de sécurité</p> automatiques 3 points ; prétensionneurs réversibles, limiteurs de tension à effort variable et demande de réglage en hauteur et de verrouillage à l’avant ; contrôle de ceinture attachée pour les sièges conducteur et passager avant avec signal sonore et visuel ; couleur de la ceinture assortie à celle de l’intérieur

<p>Ceintures de sécurité Audi exclusive</p> la couleur de la ceinture est disponible au choix parmi les coloris Audi exclusive

<p>Contrôle de ceinture attachée</p> pour les sièges conducteur et passager avant ; un signal acoustique et visuel vous rappelle d’attacher votre ceinture de sécurité
--

<p>Réservoir de carburant 73 l</p>

<p>Réservoir de carburant 75 l</p>

<p>Triangle de présignalisation</p> fixé sur l’intérieur du capot du coffre
--

<p>Trousse de secours</p> dans le vide-poches de l’accoudoir central à l’arrière

<p>Système antiblocage des roues (ABS)</p> avec répartiteur électronique de freinage EBV et assistance hydraulique au freinage d’urgence

<p>Antipatinage (ASR)</p> pour une motricité et rigidité transversale optimales, empêche le patinage des roues motrices
--

<p>Blocage électronique de différentiel (EDS)</p> aide au démarrage freine automatiquement les roues motrices sur route glissante et inégalement adhérente, assurant ainsi une excellente motricité.

<p>Contrôle électronique de stabilisation (ESC)</p> allie ABS, EBV, ASR et EDS à ses propres capteurs et compare les données de conduite avec les données de référence ; assure davantage de stabilité en freinant les roues une par une et en agissant sur la gestion du moteur
--

<p>ESC à blocage transversal électronique</p> intégré à l’ESC ; modifie la puissance motrice en fonction de la situation de conduite par des interventions de freinage ciblées ; lors d’une conduite dans les virages, le blocage transversal électronique garantit un comportement routier plus précis et plus neutre sans sous-virage ; améliore la traction et la dynamique de virage. (Disponible pour versions avec traction avant)
--

<p>Direction assistée électromécanique</p> direction à crémaillère sans entretien avec assistance asservie à la vitesse ; pour des sensations précises à vitesse élevée et une assistance maximale lors des manœuvres de stationnement ; avec une assistance de contre-braquage active qui donne des conseils de direction au conducteur pour mieux stabiliser le véhicule

<p>multitronic®</p> transmission à variation continue multitronic avec programme de régulation dynamique et programme Sport, 8 rapports sélectionnables en mode manuel, couplage hydraulique des rapports. (Disponible pour versions avec traction avant)
--

<p>S tronic®</p> la boîte séquentielle 7 vitesses à double embrayage avec commande électrohydraulique permet des rapports plus courts et des changements de rapports presque sans interruption perceptible de puissance ; se commande à l’aide des palettes sous le volant ou du pommeau de levier de vitesses, en mode automatique, le conducteur peut choisir entre les 2 programmes D (normal) et S (sport). (Disponible pour versions avec transmission quattro)
--

<p>S tiptronic®</p> boîte automatique 8 rapports avec programme de commande dynamique (DSP), commande manuelle au choix au moyen des palettes du volant multifonction en cuir, incluant programme Sport supplémentaire

<p>quattro®</p> transmission intégrale permanente avec un différentiel central autobloquant et commande de couple à sélection de roue ; répartition de la puissance motrice en fonction de la situation de conduite sur chaque roue pour une tenue de route parfaite
--

<p>Différentiel quattro® Sport</p> le différentiel Sport régulé électroniquement répartit différemment la puissance motrice sur les roues arrière, assure ainsi une excellente motricité dans les virages et stabilise le véhicule lors d’alternance de charge ; de plus, il permet une meilleure réponse de la direction et améliore l’agilité grâce aux efforts de direction amoindris
--

<p>Récupération</p> en augmentant la tension du générateur, l’énergie cinétique est convertie en énergie électrique durant les phases de décélération ou de freinage. Cette énergie permet de soulager l’alternateur lorsque la voiture accélère de nouveau et d’économiser ainsi jusqu’à 3 % du carburant
--

<p>Système Start-Stop</p> contribue à réduire la consommation de carburant ainsi que les émissions de CO2 en coupant le moteur lors des phases d’arrêt, par ex. aux feux rouges. Pour permettre un redémarrage optimal, celui-ci est engagé dès le relâchement du frein. Il peut être désactivé à tout moment via un commutateur

<p>Technique/Sécurité</p>
<p>Audi TDI clean diesel</p> en plus de l’équipement de série avec catalyseur et filtre à particules, le modèle avec TDI clean diesel rejette un taux faible de gaz d’échappement grâce à un nouveau système de recyclage des gaz d’échappement. Le nouveau catalyseur d’oxydation (catalyseur DeNOx) permet de réduire le taux d’oxyde d’azote au bout du conduit d’échappement. Une pompe injecte une quantité infime d’additif biodégradable AdBlue®*. Cette solution se dissout dans le gaz d’échappement chaud pour se convertir en ammoniacque scindant l’oxyde d’azote en azote et eau. Cette fission est appelée réduction sélective catalytique (Selective Catalytic Reduction). Remplissage du réservoir AdBlue séparé selon l’affichage sur l’écran de l’instrument combiné. Il est conseillé de remplir le réservoir AdBlue chez le partenaire Audi (env. tous les 15 000 km)

<p>Active Noise Cancellation</p> le système Active Noise Cancellation peut compenser les nuisances auditives dues aux fréquences individuelles asservies à la vitesse
--

<p>Contrat de garantie Audi</p>
<p>Contrat de garantie Audi</p> disponible directement et uniquement pour l’achat d’une voiture neuve ; prolonge systématiquement la garantie du constructeur et offre ainsi une assurance risque et une maîtrise des coûts du service, même au-delà des deux premières années. Vous pouvez choisir entre 9 combinaisons de durée et de kilométrage :

<p>Contrat de garantie Audi de 1 an supplémentaire, kilométrage total de 30 000 km maximum</p>
--

<p>Contrat de garantie Audi de 1 an supplémentaire, kilométrage total de 60 000 km maximum</p>
--

<p>Contrat de garantie Audi de 1 an supplémentaire, kilométrage total de 90 000 km maximum</p>
--

<p>Contrat de garantie Audi de 2 ans supplémentaires, kilométrage total de 40 000 km maximum</p>
--

<p>Contrat de garantie Audi de 2 ans supplémentaires, kilométrage total de 80 000 km maximum</p>
--

<p>Contrat de garantie Audi de 2 ans supplémentaires, kilométrage total de 120 000 km maximum</p>

<p>Contrat de garantie Audi de 3 ans supplémentaires, kilométrage total de 50 000 km maximum</p>
--

<p>Contrat de garantie Audi de 3 ans supplémentaires, kilométrage total de 100 000 km maximum</p>

<p>Contrat de garantie Audi de 3 ans supplémentaires, kilométrage total de 150 000 km maximum</p>

Accessoires d'Origine Audi® : Rien n'inspire davantage que de rester fidèle à soi-même.

L'Audi A7 Sportback définit une nouvelle catégorie de véhicules, elle combine l'élégance d'une berline, la fonctionnalité d'une Avant et l'émotion d'un coupé. Il ne lui manque plus qu'une seule chose : votre personnalité. Configurez votre A7 Sportback comme vous le souhaitez grâce aux Accessoires d'Origine Audi®. Vous trouverez dans les pages suivantes quelques-unes des possibilités de la gamme particulièrement vaste des Accessoires d'Origine Audi®.



Informations complémentaires dans le catalogue Accessoires A7 Sportback, sur www.audi.fr et auprès de votre partenaire Audi.





1 2

1 Coffre de toit pour skis et bagages (450 l)¹

Verrouillable et s'ouvre des deux côtés. Convient pour des skis d'une longueur allant jusqu'à 2,10 m. Également disponible en volume de 480 l ou en tant que coffre à bagages compact de 370 l. Charge totale admissible de 50 kg. (Nécessite les barres de toit).

2 Jante en aluminium coulé style 5 branches paraboliques, polies brillant, anthracite

Design exceptionnel, parfaitement assorti à votre A7 Sportback. Avec branches polies. Disponibles en dimension 9 J x 20 pour pneus 265/35 R 20.

3 Jantes hiver en aluminium coulé style 5 branches en V

Roue complète hiver très expressive au design extravagant. Compatible chaînes-neige. Disponible en dimension 8 J x 19 pour pneus 235/45 R 19. Chaînes-neige disponibles dans les Accessoires d'Origine Audi®.

4 Barres de toit

Barres de toit pour différentes structures de toit, par ex. porte-vélos, porte-kayak ou coffres de toit pour skis et bagages. Le profilé se compose d'un tube en aluminium anodisé. Les barres de toit sont faciles à monter et verrouillables. Le poids total maximal des barres, éléments complémentaires et chargement ne doit pas dépasser 90 kg.

5 Audi Entertainment mobile²

Le pack Multimédia de deuxième génération est un écran 9 pouces avec lecteur DVD intégré à fixer au dossier des sièges avant. Qualité d'image excellente grâce à l'écran numérique haute résolution, fonctionnalité élevée et nombreuses possibilités de connexion, par ex. écouteurs Bluetooth disponibles séparément. Se fixe facilement grâce au nouveau support pour appareils mobiles ; utilisable également en dehors du véhicule.

6 Insert de coffre

Protection du coffre taillée sur mesure. Lavable et robuste. Le rebord protège mieux le sol du coffre de toute fuite de liquide.

7 Audi Premium Tracking System³

Permet en cas de vol la localisation et le suivi d'un véhicule par GPS/ GSM dans 27 pays européens. Avec reconnaissance automatique du conducteur et immobilisation intelligente empêchant le redémarrage.

Siège enfant Audi youngster plus

Très confortable grâce au guide de ceinture intelligent. Le dossier est réglable en hauteur et en largeur. Réglage facile selon la taille de l'enfant grâce à une fenêtre de réglage. Convient aux enfants de 15 à 36 kg (env. 3½ à 12 ans). Disponibles également : le siège bébé Audi pour les tout-petits jusqu'à 13 kg et le siège enfant Audi avec ISOFIX pour les enfants de 9 à 18 kg.



3



4



5



6



7

¹ En cas d'utilisation, le hayon du véhicule ne s'ouvre que de façon restreinte. ² Sous réserve que le véhicule dispose de la préparation pour Rear Seat Entertainment. ³ Informations complémentaires auprès de votre partenaire Audi.

Version	A7 Sportback V6 2.8 FSI (204 ch)	A7 Sportback V6 2.8 FSI quattro (204 ch)	A7 Sportback V6 3.0 TFSI quattro (310 ch)	A7 Sportback V6 3.0 TDI (204 ch)
Type de moteur	6 cylindres essence en V à injection directe d'essence et système Audi valvelift	6 cylindres essence en V à injection directe d'essence et système Audi valvelift	6 cylindres essence en V à injection directe d'essence et turbocompresseur mécanique	6 cylindres diesel en V avec injection Common-Rail et turbo
Cylindrée en cm³ (soupapes par cylindre)	2773 (4)	2773 (4)	2995 (4)	2967 (4)
Puissance max. ¹ en ch (kW) à tr/mn	204 (150)/5250–6500	204 (150)/5250–6500	310 (228)/5500–6500	204 (150)/3750–4500
Couple max. en Nm à tr/mn	280/3000–5000	280/3000–5000	440/2900–4500	400/1250–3500
Transmission/Jantes				
Mode de transmission	Traction avant	Transmission intégrale perm. quattro®	Transmission intégrale perm. quattro®	Traction avant
Boîte de vitesses	multitronic	S tronic 7 vitesses	S tronic 7 vitesses	multitronic
Jantes	Jantes en aluminium forgé, 8 J x 17	Jantes en aluminium forgé, 8 J x 17	Jantes en aluminium forgé, 8 J x 17	Jantes en aluminium forgé, 8 J x 17
Pneus	235/55 R 17	235/55 R 17	235/55 R 17	235/55 R 17
Poids/Volumes				
Poids à vide² en kg	1735	1805	1860	1770
Poids total autorisé en kg	2270	2340	2395	2305
Poids sur pavillon/à la flèche autorisé en kg	100/85	100/85	100/85	100/85
Poids remorqué autorisé³ en kg	non freiné 750 pente 12 % 1900 pente 8 % 2100	750 1900 2100	750 2100 2100	750 1800 1900
Volume du réservoir env. en l	65	65	65	65
Performances/Consommations⁴				
Vitesse maximale en km/h (sur circuit)	235	235	250⁵	235
Accélération 0–100 km/h en s	7,9	8,3	5,6	7,4
Carburant	Super sans soufre 95 RON⁶	Super sans soufre 95 RON⁶	Super sans soufre 95 RON⁶	Gazole sans soufre⁷
Consommations⁸ en l/100 km	urbaines 9,6 routières 6,1 mixtes 7,4	10,7 6,5 8,0	10,8 6,6 8,2	5,9 4,7 5,1
Emissions CO₂ ⁸ en g/km	urbaines 224 routières 142 mixtes 172	249 151 187	252 153 190	154 124 135
Norme de dépollution	EU5	EU5	EU5	EU5

Version	A7 Sportback V6 3.0 TDI quattro (204 ch)	A7 Sportback V6 3.0 TDI quattro (245 ch)	A7 Sportback V6 3.0 TDI clean diesel quattro (245 ch) ⁹	A7 Sportback V6 3.0 TDI quattro (313 ch)
Type de moteur	6 cylindres diesel en V avec injection Common-Rail et turbo	6 cylindres diesel en V avec injection Common-Rail et turbo	6 cylindres diesel en V avec injection Common-Rail et turbo	6 cylindres diesel en V avec injection Common-Rail et turbo
Cylindrée en cm³ (soupapes par cylindre)	2967 (4)	2967 (4)	2967 (4)	2967 (4)
Puissance max. ¹ en ch (kW) à tr/mn	204 (150)/3250–4500	245 (180)/4000–4500	245 (180)/4000–4500	313 (230)/3900–4500
Couple max. en Nm à tr/mn	450/1250–3000	580/1750–2500	580/1750–2500	650/1450–2800
Transmission/Jantes				
Mode de transmission	Transmission intégrale perm. quattro®	Transmission intégrale perm. quattro®	Transmission intégrale perm. quattro®	Transmission intégrale perm. quattro®
Boîte de vitesses	S tronic 7 vitesses	tiptronic 8 rapports	S tronic 7 vitesses	tiptronic 8 rapports
Jantes	Jantes en aluminium forgé, 8 J x 17	Jantes en aluminium forgé, 8 J x 17	Jantes en aluminium forgé, 8 J x 17	Jantes en aluminium forgé, 8 J x 17
Pneus	235/55 R 17	235/55 R 17	235/55 R 17	235/55 R 17
Poids/Volumes				
Poids à vide² en kg	1860	1860	1895	1925
Poids total autorisé en kg	2395	2395	2430	2460
Poids sur pavillon/à la flèche autorisé en kg	100/85	100/85	100/85	100/85
Poids remorqué autorisé³ en kg	non freiné 750 pente 12 % 1800 pente 8 % 1900	750 2000 2100	750 2000 2100	750 2100 2100
Volume du réservoir env. en l	65	65	73	65
Performances/Consommations⁴				
Vitesse maximale en km/h (sur circuit)	235	250⁵	250⁵	250⁵
Accélération 0–100 km/h en s	7,2	6,3	6,4	5,3
Carburant	Gazole sans soufre⁷	Gazole sans soufre⁷	Gazole sans soufre⁷	Gazole sans soufre⁷
Consommations⁸ en l/100 km	urbaines 6,8 routières 5,1 mixtes 5,8	7,2 5,3 5,9	7,3 5,1 5,9	8,0 5,6 6,4
Emissions CO₂ ⁸ en g/km	urbaines 179 routières 135 mixtes 152	188 139 156	192 134 156	210 147 169
Norme de dépollution	EU5	EU5	EU6	EU5

[[] 1 à 9 voir page 110.

Version	S7 Sportback V8 4.0 TFSI quattro (420 ch)
Type de moteur	8 cylindres essence en V avec injection directe d'essence et système Audi valvelift
Cylindrée en cm³ (soupapes par cylindre)	3993 (4)
Puissance max. ¹ en ch (kW) à tr/mn	420 (309)/5500–6400
Couple max. en Nm à tr/mn	550/1400–5200
Transmission/Jantes	
Mode de transmission	Transmission intégrale perm. quattro®
Boîte de vitesses	S tronic 7 vitesses
Jantes	Jantes en aluminium coulé style 5 branches parallèles (style S), 8,5 J x 19
Pneus	255/40 R 19
Poids/Volumes	
Poids à vide ² en kg	2020
Poids total autorisé en kg	2555
Poids sur pavillon/à la flèche autorisé en kg	100/85
Poids remorqué autorisé ³ en kg	non freiné 750 <p> pente 12 % 2100</p> <p> pente 8 % 2100</p>
Volume du réservoir env. en l	75
Performances/Consommations ⁴	
Vitesse maximale en km/h (sur circuit)	250 ⁵
Accélération 0–100 km/h en s	4,7
Carburant	Super sans soufre 95 RON ⁶
Consommations ⁸ en l/100 km	urbaines 13,4 <p> routières 7,5</p> <p> mixtes 9,6</p>
Emissions CO ₂ ⁸ en g/km	urbaines 312 <p> routières 174</p> <p> mixtes 225</p>
Norme de dépollution	EU5

Observations

¹ La valeur indiquée a été obtenue à l'aide des méthodes de mesure prescrites (RL 80/1269/CEE dans la rédaction actuellement en vigueur).

² Poids à vide avec conducteur (68 kg), bagages (7 kg) et réservoir de carburant rempli à 90 %, obtenu suivant RL 92/21/CEE dans la rédaction actuellement en vigueur). Les équipements en option peuvent augmenter le poids à vide ainsi que le Cx du véhicule et réduire d'autant sa charge utile et sa vitesse maximale.

³ La puissance du moteur diminue avec l'altitude. Il faut par conséquent réduire de 10 % le poids total avec remorque (poids remorqué autorisé + poids total autorisé du véhicule tracteur) à partir de 1 000 m au-dessus du niveau de la mer puis à chaque nouveau palier de 1 000 m. Valeur du poids remorqué autorisé avec crochet d'attelage monté en usine. En cas d'utilisation commerciale du véhicule avec crochet d'attelage, un appareil de contrôle prescrit par la CEE peut s'avérer nécessaire sous certaines conditions.

⁴ La consommation et les émissions de CO₂ d'un véhicule ne dépendent pas seulement d'une utilisation efficace du carburant, mais sont également influencées par le comportement routier et d'autres facteurs non techniques. Le CO₂ est le gaz à effet de serre qui contribue le plus au réchauffement climatique.

⁵ Limitée.

⁶ Utilisation recommandée du carburant sans plomb Super sans soufre 95 RON suivant DIN EN 228. A défaut : carburant sans plomb essence ordinaire sans soufre 91 RON suivant DIN EN 228 avec une légère réduction de puissance. Du carburant sans plomb 95 RON avec une teneur en éthanol maximale de 10 % (E10) peut également être utilisé. Les valeurs de consommations se basent sur l'utilisation d'un carburant 95 RON suivant 692/2008/CE.

⁷ Utilisation recommandée de gazole sans soufre suivant DIN EN 590. A défaut : Gazole suivant DIN EN 590.

⁸ Les valeurs indiquées ont été obtenues à l'aide des méthodes de mesure prescrites. Les valeurs ne se rapportent pas à un véhicule en particulier et ne font pas partie de l'offre, elles servent seulement à comparer les différents modèles de véhicules.

⁹ Remplissage du réservoir AdBlue® séparé selon l'affichage sur l'écran de l'instrument combiné. Il est conseillé de remplir le réservoir AdBlue chez le partenaire Audi (env. tous les 15 000 km).

Remarque importante

Entretien conformément aux données de l'indicateur de révision.

Audi A7 Sportback

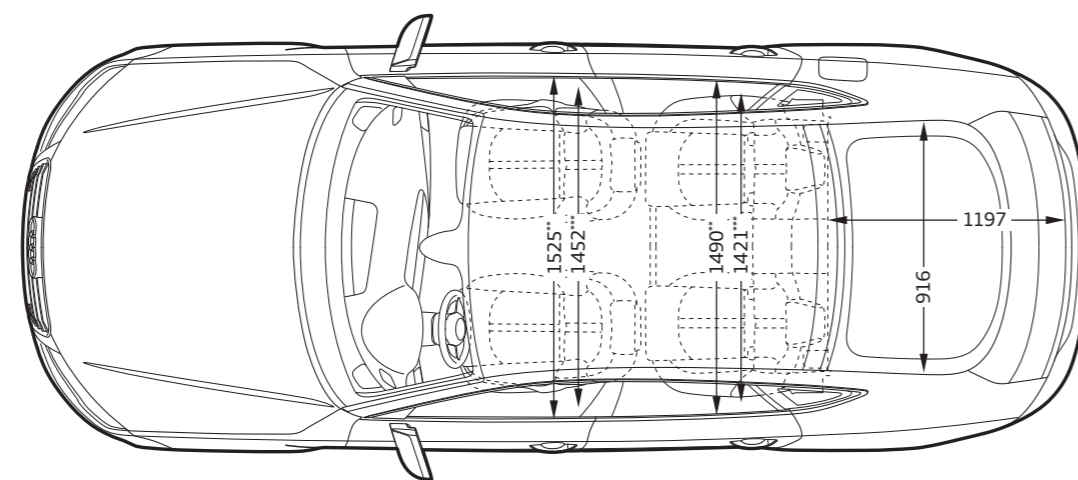
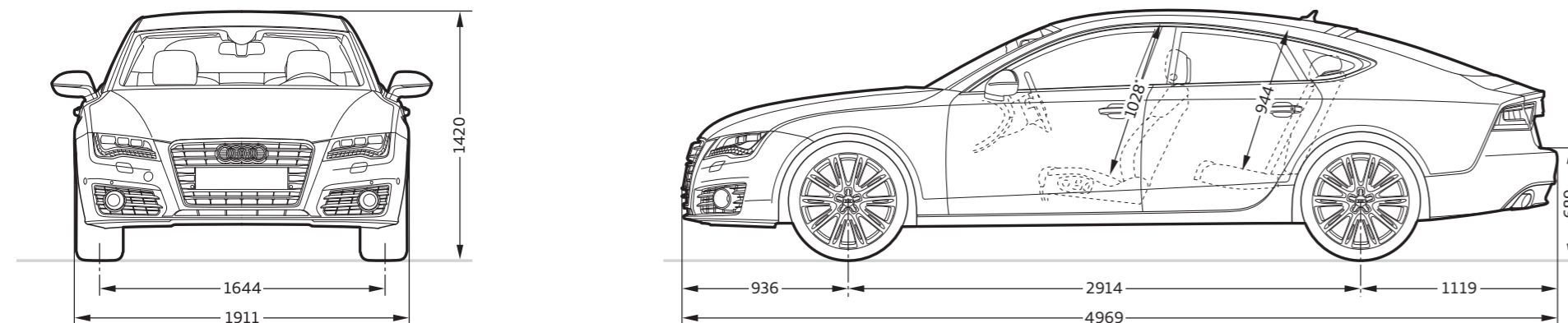
**Dimensions en millimètres.**

Dimensions pour poids à vide.

Volume du coffre 535/1 390 l (mesuré suivant méthode VDA, avec parallélépipèdes de 200 x 100 x 50 mm ; seconde valeur : avec dossier de banquette arrière rabattu et chargement jusqu'au pavillon).

Diamètre de braquage env. 11,9 m.

* Espace max. au-dessus de la tête. ** Largeur aux coudes. *** Largeur aux épaules.

Audi S7 Sportback

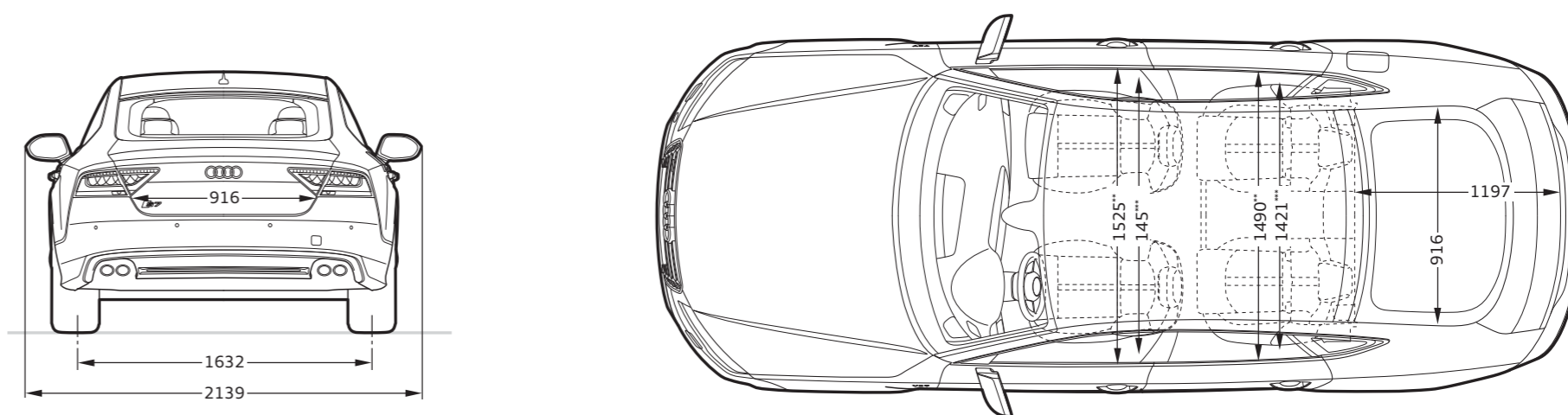
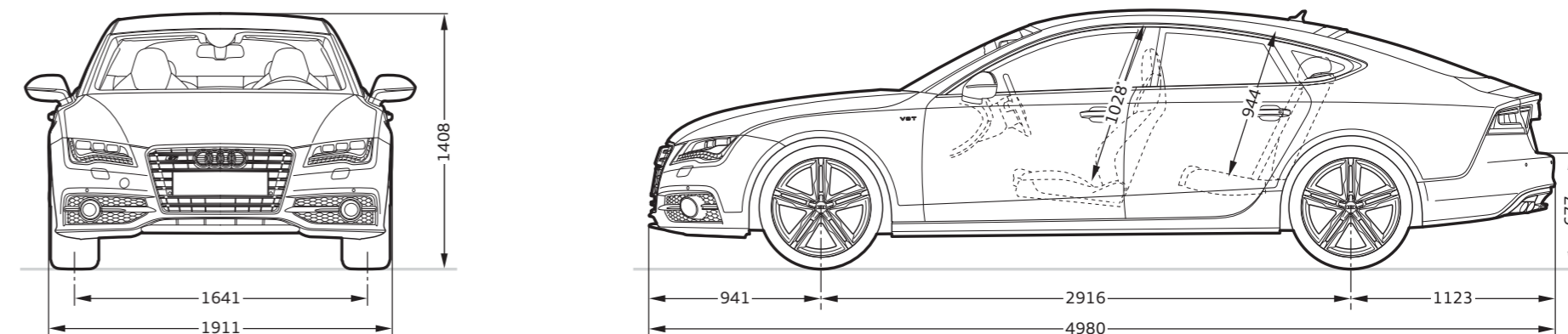















**Dimensions en millimètres.**









Dimensions pour poids à vide.

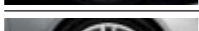

Volume du coffre 535/1 390 l (mesuré suivant méthode VDA, avec parallélépipèdes de 200 x 100 x 50 mm ; seconde valeur : avec dossier de banquette arrière rabattu et chargement jusqu'au pavillon).

















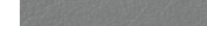

Diamètre de braquage env. 11,9 m.

* Espace max. au-dessus de la tête. ** Largeur aux coudes. *** Largeur aux épaules.

	Page	A7 Sportback	S7 Sportback
Peintures unies	76		
 Blanc ibis		<input type="checkbox"/>	<input type="checkbox"/>
 Noir brillant		<input type="checkbox"/>	<input type="checkbox"/>
Peintures métallisées	76		
 Blanc glacier métal		<input checked="" type="checkbox"/>	<input checked="" type="checkbox"/>
 Argent glacier métal		<input checked="" type="checkbox"/>	<input checked="" type="checkbox"/>
 Gris quartz métal		<input checked="" type="checkbox"/>	<input checked="" type="checkbox"/> ¹
 Gris Dakota métal		<input checked="" type="checkbox"/>	<input type="checkbox"/>
 Gris oolong métal		<input checked="" type="checkbox"/>	<input checked="" type="checkbox"/>
 Bleu lunaire métal		<input checked="" type="checkbox"/>	<input checked="" type="checkbox"/>
 Noir Havane métal		<input checked="" type="checkbox"/>	<input checked="" type="checkbox"/>
Peintures nacrées	77		
 Beige Impala nacré		<input checked="" type="checkbox"/>	<input type="checkbox"/>
 Rouge grenat nacré		<input checked="" type="checkbox"/>	<input type="checkbox"/>
 Vert profond nacré		<input checked="" type="checkbox"/>	<input type="checkbox"/>
 Noir fantôme nacré		<input checked="" type="checkbox"/>	<input checked="" type="checkbox"/>
Peintures cristal	77		
 Bleu Estoril cristal		<input type="checkbox"/>	<input checked="" type="checkbox"/>
Peintures individuelles Audi exclusive	77		
 Peintures individuelles Audi exclusive		<input checked="" type="checkbox"/>	<input checked="" type="checkbox"/>
Jantes/Pneus	78		
 Jantes 17" en aluminium forgé 6 branches		<input type="checkbox"/>	<input type="checkbox"/>
 Jantes 18" en aluminium coulé 7 branches dynamiques		<input checked="" type="checkbox"/>	<input type="checkbox"/>

	Page	A7 Sportback	S7 Sportback
 Jantes 19" en aluminium coulé 5 branches doubles (S)		<input type="checkbox"/>	<input type="checkbox"/>
 Jantes 19" en aluminium coulé 5 branches en Y		<input checked="" type="checkbox"/>	<input type="checkbox"/>
 Jantes 19" en aluminium coulé 5 branches en Y		<input checked="" type="checkbox"/>	<input type="checkbox"/>
 Jantes 19" en aluminium coulé Audi exclusive 10 rayons		<input checked="" type="checkbox"/>	<input type="checkbox"/>
 Jantes 20" en aluminium forgé 5 branches doubles		<input checked="" type="checkbox"/>	<input type="checkbox"/>
 Jantes 20" en aluminium coulé 10 branches doubles (style S)		<input type="checkbox"/>	<input checked="" type="checkbox"/>
 Jantes 20" en aluminium coulé Audi exclusive 5 branches étoile		<input checked="" type="checkbox"/>	<input checked="" type="checkbox"/>
 Jantes 20" en aluminium forgé Audi exclusive 5 branches triples, polies, bicolores		<input checked="" type="checkbox"/>	<input checked="" type="checkbox"/>
 Jantes 20" en aluminium forgé Audi exclusive 7 branches doubles, polies brillant, monochromes		<input checked="" type="checkbox"/>	<input checked="" type="checkbox"/>











	Page	A7 Sportback	S7 Sportback
 Jantes 21" en aluminium coulé Audi exclusive 5 branches Rotor		<input checked="" type="checkbox"/> ¹	<input checked="" type="checkbox"/>
 Jantes 21" en aluminium coulé Audi exclusive 5 branches Rotor, finition titane		<input checked="" type="checkbox"/> ¹	<input checked="" type="checkbox"/>
Pneus avec propriétés de roue de secours		<input checked="" type="checkbox"/>	<input type="checkbox"/>
Ecrous de roues antivol		<input type="checkbox"/>	<input type="checkbox"/>
Tire Mobility System		<input checked="" type="checkbox"/>	<input checked="" type="checkbox"/>
Roue de secours temporaire		<input type="checkbox"/>	<input type="checkbox"/>
Contrôle de pression des pneus		<input type="checkbox"/>	<input type="checkbox"/>
Outillage de bord		<input type="checkbox"/>	<input type="checkbox"/>
Cric		<input type="checkbox"/>	<input type="checkbox"/>
Sièges	80		
Sièges normaux à l'avant		<input type="checkbox"/>	<input checked="" type="checkbox"/>
Sièges confort à l'avant avec fonction mémoire		<input checked="" type="checkbox"/>	<input checked="" type="checkbox"/>
Sièges Sport S à l'avant		<input checked="" type="checkbox"/> ²	<input type="checkbox"/>

	Page	A7 Sportback	S7 Sportback
Selleries pour sièges normaux à l'avant	80		
 Cuir Milano noir		<input type="checkbox"/>	<input type="checkbox"/>
 Cuir Milano gris titane		<input type="checkbox"/>	<input type="checkbox"/>
 Cuir Milano beige satin		<input type="checkbox"/>	<input type="checkbox"/>
 Cuir Milano brun nougat		<input type="checkbox"/>	<input type="checkbox"/>
 Cuir Valcona noir		<input checked="" type="checkbox"/>	<input type="checkbox"/>
 Cuir Valcona gris titane		<input checked="" type="checkbox"/>	<input type="checkbox"/>
 Cuir Valcona beige satin		<input checked="" type="checkbox"/>	<input type="checkbox"/>
 Cuir Valcona brun nougat		<input checked="" type="checkbox"/>	<input type="checkbox"/>
 Cuir Valcona beige Goa		<input checked="" type="checkbox"/>	<input checked="" type="checkbox"/>
 Selleries en cuir Valcona Audi exclusive		<input checked="" type="checkbox"/>	<input checked="" type="checkbox"/>
Selleries pour sièges confort à l'avant avec fonction mémoire	82		
 Cuir Milano noir		<input checked="" type="checkbox"/>	<input type="checkbox"/>
 Cuir Milano gris titane		<input checked="" type="checkbox"/>	<input type="checkbox"/>
 Cuir Milano beige satin		<input checked="" type="checkbox"/>	<input type="checkbox"/>
 Cuir Milano brun nougat		<input checked="" type="checkbox"/>	<input type="checkbox"/>
 Cuir Valcona noir		<input checked="" type="checkbox"/>	<input checked="" type="checkbox"/>
 Cuir Valcona gris titane		<input checked="" type="checkbox"/>	<input type="checkbox"/>
 Cuir Valcona beige satin		<input checked="" type="checkbox"/>	<input type="checkbox"/>
 Cuir Valcona beige Goa		<input checked="" type="checkbox"/>	<input checked="" type="checkbox"/>
 Selleries en cuir Valcona Audi exclusive		<input checked="" type="checkbox"/>	<input checked="" type="checkbox"/>
Selleries pour sièges Sport S à l'avant	84		
 Alcantara/cuir noir		<input type="checkbox"/>	<input type="checkbox"/>

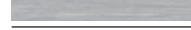
De série En option

Possibilité de variations selon les pays. Votre partenaire Audi local vous indiquera quels équipements sont de série et quelles options sont disponibles dans votre pays.

¹Votre partenaire Audi vous renseignera sur la date exacte de disponibilité. ²Uniquement avec finition S line. Votre partenaire Audi vous renseignera sur la date exacte de disponibilité.

	Page	A7 Sportback	S7 Sportback
 Alcantara/cuir argent lunaire	–	<input type="checkbox"/>	<input type="checkbox"/>
 Cuir Valcona noir avec surpiqûres contrastées	–	<input checked="" type="checkbox"/>	<input checked="" type="checkbox"/>
 Cuir Valcona argent lunaire avec surpiqûres contrastées	–	<input checked="" type="checkbox"/>	<input checked="" type="checkbox"/>
 Selleries en cuir Audi exclusive	–	<input checked="" type="checkbox"/>	<input checked="" type="checkbox"/>
Selleries en cuir	85		
Sellerie en cuir Milano	<input type="checkbox"/>	–	
Sellerie en cuir Valcona	<input checked="" type="checkbox"/>	<input checked="" type="checkbox"/>	
Alcantara/cuir combinés (Nappa perlé)	–	<input type="checkbox"/>	
Accoudoirs revêtus de cuir dans les contreportes	<input checked="" type="checkbox"/>	<input checked="" type="checkbox"/>	
Pack Cuir	<input checked="" type="checkbox"/>	–	
Pack Cuir incluant couvercle d'airbag	<input checked="" type="checkbox"/>	<input checked="" type="checkbox"/>	
Pack Cuir incluant couvercle d'airbag Audi exclusive	<input checked="" type="checkbox"/>	<input checked="" type="checkbox"/>	
Sellerie en cuir Audi exclusive (Pack 1)	<input checked="" type="checkbox"/>	<input checked="" type="checkbox"/>	
Sellerie en cuir Audi exclusive (Pack 2)	<input checked="" type="checkbox"/>	<input checked="" type="checkbox"/>	
Passepoil de siège confort Audi exclusive	<input checked="" type="checkbox"/>	<input checked="" type="checkbox"/>	
Ciel de pavillon	85		
Ciel de pavillon en tissu	<input type="checkbox"/>	–	
Ciel de pavillon en tissu noir	<input checked="" type="checkbox"/>	<input type="checkbox"/>	
Applications décoratives	86		
 Vernis rétro-réfléchissant brun turba	<input type="checkbox"/>	–	
 Aluminium brossé mat	<input checked="" type="checkbox"/>	<input checked="" type="checkbox"/>	
 Carbone Atlas	–	<input type="checkbox"/>	
 Piano laqué noir	<input checked="" type="checkbox"/>	<input checked="" type="checkbox"/>	
 Bois frêne veiné brun naturel	<input checked="" type="checkbox"/>	<input checked="" type="checkbox"/>	
 Bois ronce de noyer brun foncé	<input checked="" type="checkbox"/>	–	
 Bois chêne Beaufort	<input checked="" type="checkbox"/>	<input checked="" type="checkbox"/>	
 Applications décoratives Audi exclusive	<input checked="" type="checkbox"/>	<input checked="" type="checkbox"/>	

	Page	A7 Sportback	S7 Sportback
Eclairage	88		
Xénon Plus incluant lave-phares	<input type="checkbox"/>	<input type="checkbox"/>	
Adaptive Light incluant réglage automatique du site des phares	<input checked="" type="checkbox"/>	<input checked="" type="checkbox"/>	
Phares à LED	<input checked="" type="checkbox"/>	<input checked="" type="checkbox"/>	
Feux de route assistés	<input checked="" type="checkbox"/>	<input checked="" type="checkbox"/>	
Feux arrière à LED	<input type="checkbox"/>	<input type="checkbox"/>	
Feux de freinage adaptatifs	<input type="checkbox"/>	<input type="checkbox"/>	
Détecteur de pluie et de luminosité	<input type="checkbox"/>	<input type="checkbox"/>	
Pack Eclairage intérieur et extérieur	<input checked="" type="checkbox"/>	<input type="checkbox"/>	
Eclairage d'ambiance	<input checked="" type="checkbox"/>	<input type="checkbox"/>	
Rétroviseurs	89		
Rétroviseurs extérieurs avec clignotants à LED intégrés	<input type="checkbox"/>	<input type="checkbox"/>	
Rétroviseurs extérieurs réglables, dégivrants ainsi que rabattables électriquement	<input type="checkbox"/>	<input checked="" type="checkbox"/>	
Rétroviseurs extérieurs réglables, dégivrants ainsi que rabattables électriquement, jour/nuit automatiques des deux côtés	<input checked="" type="checkbox"/>	<input type="checkbox"/>	
Rétroviseur intérieur jour/nuit automatique	<input type="checkbox"/>	<input type="checkbox"/>	
Système de toit	89		
Toit ouvrant coulissant/relevable en verre	<input checked="" type="checkbox"/>	<input type="checkbox"/>	
Systèmes de verrouillage	90		
Keyless entry incluant déverrouillage du coffre par capteur	<input checked="" type="checkbox"/>	<input type="checkbox"/>	
Fermeture assistée des portières	<input checked="" type="checkbox"/>	<input checked="" type="checkbox"/>	
Capot de coffre à ouverture et fermeture électriques	<input type="checkbox"/>	<input type="checkbox"/>	
Ouvre-porte de garage (HomeLink)	<input checked="" type="checkbox"/>	<input checked="" type="checkbox"/>	
Verrouillage centralisé	<input type="checkbox"/>	<input type="checkbox"/>	
Touche moteur Start/Stop	<input type="checkbox"/>	<input type="checkbox"/>	
Alarme antivol	<input checked="" type="checkbox"/>	<input type="checkbox"/>	
Audi Tracking System	<input checked="" type="checkbox"/>	<input type="checkbox"/>	

	Page	A7 Sportback	S7 Sportback
Vitrage	90		
Vitres surteintées (vitrage Privacy)	<input checked="" type="checkbox"/>	<input checked="" type="checkbox"/>	
Vitrage isolant/acoustique	<input checked="" type="checkbox"/>	<input checked="" type="checkbox"/>	
Vitrage isolant/acoustique et vitres surteintées (vitrage Privacy)	<input checked="" type="checkbox"/>	<input checked="" type="checkbox"/>	
Vitres athermiques	<input type="checkbox"/>	<input type="checkbox"/>	
Pare-soleil	<input type="checkbox"/>	<input type="checkbox"/>	
Rouleau pare-soleil	<input checked="" type="checkbox"/>	<input checked="" type="checkbox"/>	
Autres équipements extérieurs	91		
Préparation pour crochet d'attelage	<input type="checkbox"/>	–	
Crochet d'attelage	<input checked="" type="checkbox"/>	<input checked="" type="checkbox"/>	
Pack Brillance	<input type="checkbox"/>	<input type="checkbox"/>	
Audi Singleframe	<input type="checkbox"/>	<input type="checkbox"/>	
Sorties d'échappement	<input type="checkbox"/>	<input type="checkbox"/>	
Pack Esthétique noir Audi exclusive	<input checked="" type="checkbox"/>	–	
Becquet arrière	<input type="checkbox"/>	<input type="checkbox"/>	
Identification du modèle/Inscription	<input type="checkbox"/>	<input type="checkbox"/>	
Sièges/Confort d'assise	91		
Sièges avant réglables électriquement	<input type="checkbox"/>	<input type="checkbox"/>	
Appui lombaire à 4 axes	<input type="checkbox"/>	<input type="checkbox"/>	
Fonction massage à l'avant	<input checked="" type="checkbox"/>	<input checked="" type="checkbox"/>	
Accoudoir central à l'avant	<input type="checkbox"/>	<input type="checkbox"/>	
Accoudoir central à l'arrière	<input type="checkbox"/>	<input type="checkbox"/>	
Banquette arrière	<input type="checkbox"/>	<input type="checkbox"/>	
Banquette arrière 2+1	<input checked="" type="checkbox"/>	–	
Sièges Sport S à l'arrière	<input checked="" type="checkbox"/> ¹	<input type="checkbox"/>	
Fixation pour sièges enfants ISOFIX pour les sièges extérieurs arrière	<input type="checkbox"/>	<input type="checkbox"/>	
Fixation pour sièges enfants ISOFIX pour le siège passager avant	<input checked="" type="checkbox"/>	<input checked="" type="checkbox"/>	

	Page	A7 Sportback	S7 Sportback
Chauffage des sièges à l'avant et à l'arrière		<input checked="" type="checkbox"/>	<input checked="" type="checkbox"/>
Chauffage des sièges à l'avant		<input checked="" type="checkbox"/>	<input type="checkbox"/>
Ventilation des sièges à l'avant		<input checked="" type="checkbox"/>	<input checked="" type="checkbox"/>
Volants/Pommeaux de levier de vitesses/Commandes	93		
Volant multifonction en cuir 4 branches	<input type="checkbox"/>	–	
Volant multifonction en cuir 4 branches avec palettes de changement de vitesses	<input type="checkbox"/> ²	–	
Volant multifonction en cuir 4 branches, chauffant	<input checked="" type="checkbox"/>	–	
Volant Sport multifonction en cuir 3 branches	<input checked="" type="checkbox"/>	–	
Volant Sport multifonction en cuir 3 branches avec palettes de changement de vitesses	<input checked="" type="checkbox"/>	<input type="checkbox"/>	
Volant Sport multifonction en cuir 3 branches avec palettes de changement de vitesses, chauffant	<input checked="" type="checkbox"/>	<input checked="" type="checkbox"/>	
Couronne de volant avec segments en bois Audi exclusive	<input checked="" type="checkbox"/>	–	
Couronne de volant en cuir Audi exclusive	<input checked="" type="checkbox"/>	<input checked="" type="checkbox"/>	
Couronne de volant avec segments en bois	<input checked="" type="checkbox"/>	–	
Volant réglable électriquement	<input checked="" type="checkbox"/>	<input checked="" type="checkbox"/>	
Commandes en cuir Audi exclusive	<input checked="" type="checkbox"/>	<input checked="" type="checkbox"/>	
Pommeau de levier de vitesses avec segment en bois Audi exclusive	<input checked="" type="checkbox"/>	–	
Pommeau de levier de vitesses avec segment en bois	<input checked="" type="checkbox"/>	–	
Pommeau de levier de vitesses en cuir	<input type="checkbox"/>	–	
Pommeau de levier de vitesses style aluminium	–	<input type="checkbox"/>	
Climatisation	94		
Chauffage/ventilation stationnaire	<input checked="" type="checkbox"/>	<input checked="" type="checkbox"/>	
Climatisation automatique confort 4 zones	<input checked="" type="checkbox"/>	<input type="checkbox"/>	
Climatisation automatique confort	<input type="checkbox"/>	–	
Systèmes de fixation des bagages et rangements	94		
Vide-poches	<input type="checkbox"/>	<input type="checkbox"/>	
Boîte à gants	<input type="checkbox"/>	<input type="checkbox"/>	
Pack Rangement	<input checked="" type="checkbox"/>	<input type="checkbox"/>	

De série En option De série/en option selon le modèle

Possibilité de variations selon les pays. Votre partenaire Audi local vous indiquera quels équipements sont de série et quelles options sont disponibles dans votre pays.

¹Uniquement avec pack Sport S line et Audi exclusive line. Votre partenaire Audi vous renseignera sur la date exacte de disponibilité. ²De série sur 3.0 TDI quattro (313 ch).

	Page	A7 Sportback	S7 Sportback
Porte-boissons	<input type="checkbox"/>	<input type="checkbox"/>	<input type="checkbox"/>
Crochets pour sacs	<input type="checkbox"/>	<input type="checkbox"/>	<input type="checkbox"/>
Tapis réversible	<input checked="" type="checkbox"/>	<input checked="" type="checkbox"/>	<input type="checkbox"/>
Tunnel de chargement avec sac à skis/snowboards amovible	<input checked="" type="checkbox"/>	<input type="checkbox"/>	<input type="checkbox"/>
Coffre	<input type="checkbox"/>	<input type="checkbox"/>	<input type="checkbox"/>
Autres équipements intérieurs	95		
Tapis complémentaires à l'avant et à l'arrière	<input type="checkbox"/>	<input type="checkbox"/>	<input type="checkbox"/>
Tapis complémentaires Audi exclusive	<input checked="" type="checkbox"/>	<input checked="" type="checkbox"/>	<input type="checkbox"/>
Moquette et tapis complémentaires Audi exclusive	<input checked="" type="checkbox"/>	<input checked="" type="checkbox"/>	<input type="checkbox"/>
Pédalier et repose-pied style aluminium	<input type="checkbox"/>	<input type="checkbox"/>	<input type="checkbox"/>
Moulures de seuil avec insert en aluminium	<input type="checkbox"/>	<input type="checkbox"/>	<input type="checkbox"/>
Style aluminium à l'intérieur	<input type="checkbox"/>	<input type="checkbox"/>	<input type="checkbox"/>
Prise 12 volts dans le coffre	<input type="checkbox"/>	<input type="checkbox"/>	<input type="checkbox"/>
Allume-cigare et cendrier	<input checked="" type="checkbox"/>	<input checked="" type="checkbox"/>	<input type="checkbox"/>
MMI® et systèmes de navigation	95		
GPS Plus	<input type="checkbox"/>	<input type="checkbox"/>	<input type="checkbox"/>
Données de navigation (carte SD)	<input checked="" type="checkbox"/>	<input type="checkbox"/>	<input type="checkbox"/>
GPS Advanced avec MMI touch	<input checked="" type="checkbox"/>	<input type="checkbox"/>	<input type="checkbox"/>
Données de navigation (disque dur)	<input checked="" type="checkbox"/>	<input type="checkbox"/>	<input type="checkbox"/>
MMI® touch	<input checked="" type="checkbox"/>	<input type="checkbox"/>	<input type="checkbox"/>
Systèmes d'assistance du véhicule basés sur les données de navigation	<input checked="" type="checkbox"/>	<input type="checkbox"/>	<input type="checkbox"/>
Ecran central	<input type="checkbox"/>	<input type="checkbox"/>	<input type="checkbox"/>
Système d'information du conducteur	<input checked="" type="checkbox"/>	<input type="checkbox"/>	<input type="checkbox"/>
Système d'information du conducteur avec écran couleur 7 pouces	<input checked="" type="checkbox"/>	<input type="checkbox"/>	<input type="checkbox"/>
Recommandation de repos	<input checked="" type="checkbox"/>	<input type="checkbox"/>	<input type="checkbox"/>

	Page	A7 Sportback	S7 Sportback
Autoradios et TV	97		
Réception radio numérique	<input checked="" type="checkbox"/>	<input checked="" type="checkbox"/>	<input type="checkbox"/>
Réception TV	<input checked="" type="checkbox"/>	<input checked="" type="checkbox"/>	<input type="checkbox"/>
Préparation pour pack Multimédia	<input checked="" type="checkbox"/>	<input checked="" type="checkbox"/>	<input type="checkbox"/>
Bang & Olufsen Advanced Sound System	<input checked="" type="checkbox"/>	<input checked="" type="checkbox"/>	<input type="checkbox"/>
Système audiophonique Audi	<input type="checkbox"/>	<input type="checkbox"/>	<input type="checkbox"/>
Changeur CD	<input checked="" type="checkbox"/>	<input checked="" type="checkbox"/>	<input type="checkbox"/>
Changeur DVD/CD	<input checked="" type="checkbox"/>	<input checked="" type="checkbox"/>	<input type="checkbox"/>
BOSE Surround Sound	<input checked="" type="checkbox"/>	<input type="checkbox"/>	<input type="checkbox"/>
Audi Music Interface	<input checked="" type="checkbox"/>	<input type="checkbox"/>	<input type="checkbox"/>
Téléphone et communication	98		
Interface Bluetooth	<input type="checkbox"/>	<input type="checkbox"/>	<input type="checkbox"/>
Préparation pour téléphone portable 2 W (Bluetooth)	<input checked="" type="checkbox"/>	<input type="checkbox"/>	<input type="checkbox"/>
Téléphone de voiture 8 W Bluetooth en ligne	<input checked="" type="checkbox"/>	<input type="checkbox"/>	<input type="checkbox"/>
Combiné pour téléphone de voiture 8 W Bluetooth en ligne à l'avant	<input checked="" type="checkbox"/>	<input checked="" type="checkbox"/>	<input type="checkbox"/>
Systèmes d'assistance	99		
Audi pre sense	<input type="checkbox"/>	<input type="checkbox"/>	<input type="checkbox"/>
Audi Active Lane Assist	<input checked="" type="checkbox"/>	<input checked="" type="checkbox"/>	<input type="checkbox"/>
Adaptive Cruise Control avec fonction Stop&Go incluant Audi pre sense avant	<input checked="" type="checkbox"/>	<input checked="" type="checkbox"/>	<input type="checkbox"/>
Affichage tête haute	<input checked="" type="checkbox"/>	<input checked="" type="checkbox"/>	<input type="checkbox"/>
Indicateur de limitation de vitesse assisté par caméra	<input checked="" type="checkbox"/>	<input checked="" type="checkbox"/>	<input type="checkbox"/>
Audi Side Assist incluant Audi pre sense arrière	<input checked="" type="checkbox"/>	<input checked="" type="checkbox"/>	<input type="checkbox"/>
Assistant de vision nocturne avec marquage des piétons détectés	<input checked="" type="checkbox"/>	<input checked="" type="checkbox"/>	<input type="checkbox"/>
Régulateur de vitesse	<input type="checkbox"/>	<input type="checkbox"/>	<input type="checkbox"/>
Audi Hold Assist	<input type="checkbox"/>	<input type="checkbox"/>	<input type="checkbox"/>
Audi Parking System Plus	<input type="checkbox"/>	<input type="checkbox"/>	<input type="checkbox"/>

	Page	A7 Sportback	S7 Sportback
Audi park assist	<input checked="" type="checkbox"/>	<input type="checkbox"/>	<input type="checkbox"/>
Camera de recul	<input checked="" type="checkbox"/>	<input type="checkbox"/>	<input type="checkbox"/>
Corner view	<input checked="" type="checkbox"/>	<input checked="" type="checkbox"/>	<input type="checkbox"/>
Châssis/Freins	101		
Audi Drive Select	<input type="checkbox"/>	<input type="checkbox"/>	<input type="checkbox"/>
Direction dynamique	<input checked="" type="checkbox"/>	<input checked="" type="checkbox"/>	<input type="checkbox"/>
Adaptive Air Suspension	<input checked="" type="checkbox"/>	<input type="checkbox"/>	<input type="checkbox"/>
Adaptive Air Suspension Sport	<input type="checkbox"/>	<input type="checkbox"/>	<input type="checkbox"/>
Châssis Sport	<input checked="" type="checkbox"/>	<input type="checkbox"/>	<input type="checkbox"/>
Châssis Sport S line	<input checked="" type="checkbox"/>	<input type="checkbox"/>	<input type="checkbox"/>
Système de freinage	<input type="checkbox"/>	<input type="checkbox"/>	<input type="checkbox"/>
Frein de stationnement électromécanique	<input type="checkbox"/>	<input type="checkbox"/>	<input type="checkbox"/>
Freins en céramique	<input checked="" type="checkbox"/>	<input checked="" type="checkbox"/>	<input type="checkbox"/>
Technique/Sécurité	101		
Carrosserie galvanisée	<input type="checkbox"/>	<input type="checkbox"/>	<input type="checkbox"/>
Protection latérale anticollision	<input type="checkbox"/>	<input type="checkbox"/>	<input type="checkbox"/>
Sécurité enfants	<input type="checkbox"/>	<input type="checkbox"/>	<input type="checkbox"/>
Airbags grand volume	<input type="checkbox"/>	<input type="checkbox"/>	<input type="checkbox"/>
Airbags latéraux	<input type="checkbox"/>	<input type="checkbox"/>	<input type="checkbox"/>
Airbags latéraux à l'arrière	<input checked="" type="checkbox"/>	<input checked="" type="checkbox"/>	<input type="checkbox"/>
Système d'appuie-têtes intégral	<input type="checkbox"/>	<input type="checkbox"/>	<input type="checkbox"/>
Instrumentation	<input type="checkbox"/>	<input type="checkbox"/>	<input type="checkbox"/>
Colonne de direction de sécurité	<input type="checkbox"/>	<input type="checkbox"/>	<input type="checkbox"/>
Gestionnaire de batterie	<input type="checkbox"/>	<input type="checkbox"/>	<input type="checkbox"/>
Ceintures de sécurité	<input type="checkbox"/>	<input type="checkbox"/>	<input type="checkbox"/>
Ceintures de sécurité Audi exclusive	<input checked="" type="checkbox"/>	<input checked="" type="checkbox"/>	<input type="checkbox"/>
Contrôle de ceinture attachée	<input type="checkbox"/>	<input type="checkbox"/>	<input type="checkbox"/>

	Page	A7 Sportback	S7 Sportback
Réservoir de carburant 73 l	<input type="checkbox"/>	<input type="checkbox"/>	<input type="checkbox"/>
Réservoir de carburant 75 l	<input type="checkbox"/>	<input type="checkbox"/>	<input type="checkbox"/>
Triangle de présignalisation	<input type="checkbox"/>	<input type="checkbox"/>	<input type="checkbox"/>
Trousse de secours	<input type="checkbox"/>	<input type="checkbox"/>	<input type="checkbox"/>
Système antiblocage des roues (ABS)	<input type="checkbox"/>	<input type="checkbox"/>	<input type="checkbox"/>
Antipatinage (ASR)	<input type="checkbox"/>	<input type="checkbox"/>	<input type="checkbox"/>
Blocage électronique de différentiel (EDS)	<input type="checkbox"/>	<input type="checkbox"/>	<input type="checkbox"/>
Contrôle électronique de stabilisation (ESC)	<input type="checkbox"/>	<input type="checkbox"/>	<input type="checkbox"/>
ESC avec blocage transversal électronique	<input type="checkbox"/>	<input type="checkbox"/>	<input type="checkbox"/>
Direction assistée électromécanique	<input type="checkbox"/>	<input type="checkbox"/>	<input type="checkbox"/>
multitronic®	<input type="checkbox"/>	<input type="checkbox"/>	<input type="checkbox"/>
S tronic®	<input type="checkbox"/>	<input type="checkbox"/>	<input type="checkbox"/>
tiptronic	<input type="checkbox"/>	<input type="checkbox"/>	<input type="checkbox"/>
quattro®	<input type="checkbox"/>	<input type="checkbox"/>	<input type="checkbox"/>
Différentiel quattro® Sport	<input checked="" type="checkbox"/>	<input checked="" type="checkbox"/>	<input type="checkbox"/>
Récupération	<input type="checkbox"/>	<input type="checkbox"/>	<input type="checkbox"/>
Système Start-Stop	<input type="checkbox"/>	<input type="checkbox"/>	<input type="checkbox"/>
Audi TDI clean diesel	<input type="checkbox"/>	<input type="checkbox"/>	<input type="checkbox"/>
Active Noise Cancellation	<input type="checkbox"/>	<input type="checkbox"/>	<input type="checkbox"/>
Contrat de garantie Audi	103		
Contrat de garantie Audi	<input checked="" type="checkbox"/>	<input checked="" type="checkbox"/>	<input type="checkbox"/>

Équipement du modèle Audi A7 Sportback représenté (p. 5–23) :

Peinture : argent glacier métal ; Jantes : en aluminium forgé style 10 branches parallèles, anthracite, partiellement polies ; Sièges/Selleries : sièges normaux à l'avant en cuir Valcona noir ; Applications décoratives : bois ronce de noyer brun foncé

Équipement du modèle Audi S7 Sportback représenté (p. 24–37) :

Peinture : blanc glacier métal ; Jantes : en aluminium coulé style 5 branches parallèles en étoile ; Sièges/Selleries : sièges Sport S à l'avant en cuir Valcona noir avec surpiqûres contrastées ; Applications décoratives : Carbone Atlas

¹Uniquement pour A7 3.0 TFSI quattro (310 ch) et A7 3.0 TDI quattro (313 ch). ²Uniquement pour A7 3.0 TDI clean diesel quattro (245 ch). ³Uniquement pour A7 2.8 FSI (204 ch) et A7 3.0 TDI (204 ch).

⁴Uniquement pour A7 2.8 FSI quattro (204 ch), A7 3.0 TFSI quattro (310 ch), A7 3.0 TDI quattro (204 ch), A7 3.0 TDI clean diesel quattro (245 ch) et S7 4.0 TFSI quattro (420 ch). ⁵Uniquement pour A7 3.0 TDI quattro (313 ch) et A7 3.0 TDI quattro (245 ch/EU5).

De série En option

Possibilité de variations selon les pays. Votre partenaire Audi local vous indiquera quels équipements sont de série et quelles options sont disponibles dans votre pays.

Chez Audi, vous obtenez bien plus qu'une Audi.

En achetant une Audi, vous vous décidez pour une marque qui offre davantage à ses clients. Plus d'individualité. Plus d'exclusivité. Et plus de fascination.



www.audi.fr

L'avancée par la technologie (Vorsprung durch Technik) et tout ce qui se cache derrière : l'histoire légendaire d'Audi, les rendez-vous événementiels à ne pas manquer et les innovations avant-gardistes – laissez-vous fasciner par la marque Audi.
> www.audi.fr



Configurateur Audi

Configurez vous-même votre propre Audi à l'aide du configurateur Audi. Vous pouvez choisir parmi tous les modèles, moteurs, peintures et équipements actuels.
> www.audi.fr



Audi tv

Découvrez les toutes nouvelles facettes de notre marque aux quatre anneaux sur Audi tv : des reportages passionnants sur nos modèles, innovations techniques, événements fascinants dans les domaines du sport automobile, tradition, culture et lifestyle. Jetez un œil derrière les coulisses. Actualités de chaque jour. 24 heures sur 24.
> www.audi.tv



Audi Bank

Financement. Leasing. Assurance. Peu importe l'Audi que vous aurez choisie : chaque offre de l'Audi Bank est élaborée sur mesure, pour vous. Nos packs Avantages combinent par exemple des formes de financement et de leasing modernes à une protection d'assurance complète et vous offrent ainsi une mobilité infinie.
> www.audi.com

Equipements Audi A7 Sportback/S7 Sportback			
Accessoires d'Origine Audi®	104-107	Châssis Sport S line	101
Accoudoir central à l'arrière	92	Châssis Sport	101
Accoudoir central à l'avant	92	Chauffage/ventilation stationnaire	94
Active Noise Cancellation	103	Chauffages des sièges	92
Adaptive Air Suspension Sport	101	Ciel de pavillon	85
Adaptive Air Suspension	101	Climatisation automatique confort 4 zones	94
Adaptive Cruise Control avec fonction Stop&Go incluant Audi pre sense avant	99	Climatisation automatique confort	94
Adaptive Light incluant réglage automatique du site des phares	88	Coffre	95
Affichage tête haute	99	Colonne de direction de sécurité	102
Airbags grand volume	101	Combiné pour téléphone de voiture 8 W Bluetooth en ligne à l'avant	98
Airbags latéraux	101	Commandes en cuir Audi exclusive	93
Alarme antivol	90	Contrat de garantie Audi	103
Allume-cigare et cendrier	95	Contrôle de ceinture attachée	102
Antipatinage (ASR)	102	Contrôle de la pression des pneus	79
Applications décoratives	86, 87	Contrôle électronique de stabilisation (ESC)	102
Appui lombaire à 4 axes	91	Corner view	101
Assistance au véhicule basée sur les données de navigation	96	Couronnes de volant	93
Assistant de vision nocturne avec marquage des piétons détectés	100	Cric	79
Audi Active Lane Assist	99	Crochet d'attelage	91
Audi Drive Select	101	Crochets pour sacs	94
Audi exclusive	68, 69	Détecteur de pluie et de luminosité	89
Audi Hold Assist	100	Différentiel quattro® Sport	102
Audi Music Interface	98	Direction assistée électromécanique	102
Audi park assist	100	Direction dynamique	101
Audi Parking System Plus	100	Données de navigation (carte SD)	95
Audi pre sense	99	Données de navigation (disque dur)	96
Audi Side Assist incluant Audi pre sense arrière	100	Eclairage d'ambiance	89
Audi Singleframe	91	Ecran central	96
Audi Tracking System	90	Ecrans de roues antivol	79
Audi TDI clean diesel	103	ESC avec blocage transversal électronique	102
Bang & Olufsen Advanced Sound System	97	Fermeture assistée des portières	90
Banquettes arrière	92	Feux arrière à LED	89
Becquet arrière	91	Feux de freinage adaptatifs	89
Blocage électronique de différentiel (EDS)	102	Feux de route assistés	88
Boîte à gants	94	Fixation pour sièges enfants ISOFIX	92
BOSE Surround Sound	98	Fonction massage à l'avant	92
Caméra de recul	101	Frein de stationnement électromécanique	101
Capot de coffre		Freins en céramique	101
à ouverture et fermeture électriques	90	Gestionnaire de batterie	102
Carrosserie galvanisée	101	GPS Advanced avec MMI touch	96
Ceintures de sécurité	102	GPS Plus	95
Changeur CD	97	Identification du modèle/Inscription	91
Changeur DVD/CD	97	Indicateur de limitation de vitesse assisté par caméra	99
		Instrumentation	102
		Interface Bluetooth	98



A7

Sportback

Tarif au 06.12.2012

Vorsprung durch Technik **Audi** 

Ce catalogue est connecté : Audi vous propose de vivre une expérience interactive avec un concentré de technologie.

Lors de la lecture de ce catalogue, découvrez en vidéo les technologies de pointe Audi sur votre Smartphone et découvrez ce qui rendra votre Audi absolument unique.

2

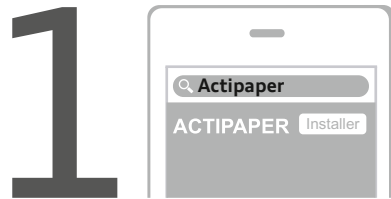

Téléchargez gratuitement Actipaper depuis



Lancez l'application Actipaper et flashez les codes imprimés sur le catalogue.



Découvrez plus d'infos, d'explications et des vidéos sur votre Smartphone.

Les vidéos à découvrir à partir des liens média présentent le bénéfice des technologies de façon générique sans que celles-ci soient strictement conformes au véhicule présenté dans ce programme de commande.





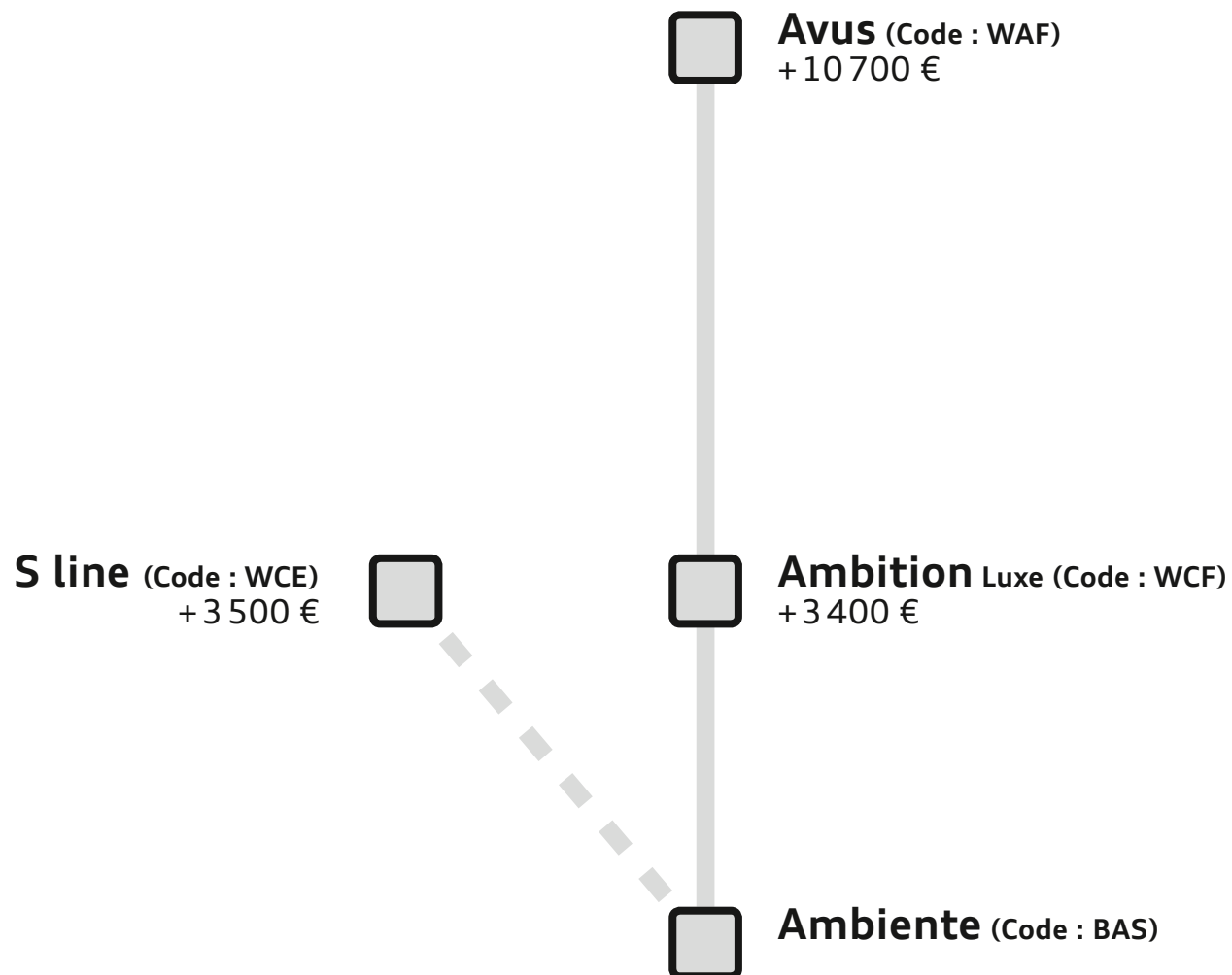

A7 Sportback

CODE FINITION A SAISIR	Puissance	Transmission	Émission CO ₂ (g/km)	Puissance fiscale	Prix client TTC				Code modèle
					Ambiente	Ambition Luxe	S line	Avus	
					[BAS]	[WCF]	[WCE]	[WAF]	
version essence									
V6 2.8 FSI	204 ch	multitronic 8	172	12 CV	56 400 €	59 800 €	59 900 €	67 100 €	4GA05H0000
V6 2.8 FSI	204 ch	quattro S tronic 7	187	12 CV	59 300 €	62 700 €	62 800 €	70 000 €	4GA05Y0000
V6 3.0 TFSI	310 ch	quattro S tronic 7	190	20 CV	65 600 €	69 000 €	69 100 €	76 300 €	4GA01Y0000
version diesel avec filtre à particules									
V6 3.0 TDI	204 ch	multitronic 8	135	11 CV	58 400 €	61 800 €	61 900 €	69 100 €	4GA0NH0000
V6 3.0 TDI	204 ch	quattro S tronic 7	152	12 CV	61 300 €	64 700 €	64 800 €	72 000 €	4GA0NY0000
V6 3.0 TDI	245 ch	quattro tiptronic 8	156	15 CV	64 200 €	67 600 €	67 700 €	74 900 €	4GA0JA0000
V6 3.0 BITDI	313 ch	quattro tiptronic 8	169	20 CV	—	71 900 €	72 000 €	79 200 €	4GA0VA0000
version diesel avec filtre à particules et catalyseur d'oxydation avec réservoir AdBlue⁽¹⁾									
V6 3.0 TDI	245 ch	quattro S tronic 7	156	15 CV	65 500 €	68 900 €	69 000 €	76 200 €	4GA0UY0000

(1) L'AdBlue est une solution aqueuse d'urée biodégradable. Elle est injectée à doses minimales en amont du catalyseur d'oxydation et permet de transformer les NOx en ammoniacque et en eau à 90%.

Offres de financement A7 Sportback*

Garantie et entretien inclus**

CODE FINITION A SAISIR			36 loyers TTC				Option d'achat finale TTC				Coût total TTC en cas d'acquisition			
			Ambiente	Ambition Luxe	S line	Avus	Ambiente	Ambition Luxe	S line	Avus	Ambiente	Ambition Luxe	S line	Avus
			[BAS]	[WCF]	[WCE]	[WAF]	[BAS]	[WCF]	[WCE]	[WAF]	[BAS]	[WCF]	[WCE]	[WAF]
version essence														
V6 2.8 FSI	204 ch	multitronic 8	1 242 €	1 314 €	1 317 €	1 470 €	22 560 €	23 920 €	23 960 €	26 840 €	67 278 €	71 242 €	71 358 €	79 751 €
V6 2.8 FSI	204 ch	quattro S tronic 7	1 304 €	1 376 €	1 378 €	1 531 €	23 720 €	25 080 €	25 120 €	28 000 €	70 659 €	74 622 €	74 738 €	83 131 €
V6 3.0 TFSI	310 ch	quattro S tronic 7	1 438 €	1 510 €	1 512 €	1 665 €	26 240 €	27 600 €	27 640 €	30 520 €	78 002 €	81 965 €	82 082 €	90 474 €
version diesel avec filtre à particules														
V6 3.0 TDI	204 ch	multitronic 8	1 213 €	1 281 €	1 283 €	1 427 €	26 280 €	27 810 €	27 855 €	31 095 €	69 949 €	73 932 €	74 050 €	82 484 €
V6 3.0 TDI	204 ch	quattro S tronic 7	1 271 €	1 339 €	1 341 €	1 486 €	27 585 €	29 115 €	29 160 €	32 400 €	73 347 €	77 330 €	77 447 €	85 881 €
V6 3.0 TDI	245 ch	quattro tiptronic 8	1 329 €	1 397 €	1 399 €	1 544 €	28 890 €	30 420 €	30 465 €	33 705 €	76 744 €	80 727 €	80 844 €	89 278 €
V6 3.0 BITDI	313 ch	quattro tiptronic 8	—	1 484 €	1 486 €	1 630 €	—	32 355 €	32 400 €	35 640 €	—	85 764 €	85 881 €	94 316 €
version diesel avec filtre à particules et catalyseur d'oxydation avec réservoir AdBlue⁽¹⁾														
V6 3.0 TDI	245 ch	quattro S tronic 7	1 297 €	1 365 €	1 367 €	1 512 €	28 170 €	29 700 €	29 745 €	32 985 €	74 870 €	78 852 €	78 970 €	87 404 €

*Offres en Location avec Option d'Achat pendant 36 mois et 45 000 km avec garantie et entretien inclus, réservées aux particuliers du 06/12/2012 au 31/03/2013 chez tous les Distributeurs Audi présentant ces financements, sous réserve d'acceptation du dossier par Audi Bank division de Volkswagen Bank GmbH - SARL de droit allemand - Capital social:318279200 € - Succursale France : Paris Nord 2 - 22 avenue des nations 93 420 Villepinte - RCS Bobigny 451618904 - ORIAS: 08040267(www.orias.fr) et après expiration du délai légal de rétractation.

** Forfait Service Entretien aux Particuliers souscrit auprès d'opteven service - SAS au capital de 365 878 € - Siège social : 109 bd Stalingrad - 69100 Villeurbanne - RCS Lyon N°B 333 375 426. Coût du Forfait Service Entretien aux Particuliers hors financement : 720€.

Un crédit vous engage et doit être remboursé. Vérifiez vos capacités de remboursement avant de vous engager.

(1) L'AdBlue est une solution aqueuse d'urée biodégradable. Elle est injectée à doses minimales en amont du catalyseur d'oxydation et permet de transformer les NOx en ammoniacque et en eau à 90%.

 Retrouvez les vidéos explicatives à partir des liens interactifs.



A7
Sportback

Extension de garantie A7 Sportback

	Extension de Garantie 1 an supplémentaire (2 + 1)		Extension de Garantie 2 ans supplémentaires (2 + 2)		Extension de Garantie 3 ans supplémentaires (2 + 3)	
km	60 000	90 000	80 000	120 000	100 000	150 000
option	EA2	EA3	EA5	EA6	EA8	EA9
A7	730 €	950 €	1 550 €	2 210 €	2 620 €	4 050 €

Plus serein, plus longtemps

Audi garantit ses voitures 2 ans sans limitation kilométrique. Pour plus de sérénité, il est possible de souscrire un contrat de garantie complémentaire portant la durée de la garantie à 3, 4 ou 5 ans. Cette extension de garantie est strictement le prolongement de la garantie constructeur. La peinture et l'anticorrosion sont respectivement garanties 3 ans et 12 ans.

La périodicité des vidanges est variable. Une alerte sera affichée par l'indicateur de maintenance. L'intervalle entre chaque vidange ne doit pas être supérieur à 30 000 km. Les révisions doivent être effectuées au maximum tous les 2 ans, selon le style de conduite et les conditions d'entretien.

6

Offres disponibles :

- ▶ Extension de garantie **1 an** / 60 000 km ou 90 000 km
- ▶ Extension de garantie **2 ans** / 80 000 km ou 120 000 km
- ▶ Extension de garantie **3 ans** / 100 000 km ou 150 000 km

Le contrat prend fin lorsque la première des 2 échéances (durée ou kilométrage) est atteinte.

En cas de défaillance mécanique, électrique, le contrat de garantie permet de bénéficier notamment des réparations et/ou remplacement des pièces suivantes :

- ▶ Moteur
- ▶ Boîte de transfert
- ▶ Transmission
- ▶ Direction, circuit électrique
- ▶ Carters
- ▶ Boîte de vitesses
- ▶ Embrayage (hors disque)
- ▶ Système de refroidissement
- ▶ Suspensions (hors amortisseurs)

Ces interventions doivent être effectuées chez un Partenaire Audi Service. Lors de la revente, le contrat est cessible avec le véhicule, ce qui en augmente la valeur.

En cas de revente du véhicule avant le terme du contrat, le nouveau propriétaire bénéficiera des prestations souscrites.

Conditions Générales de Vente disponibles dans le réseau Audi Service ou sur www.audi.fr



Intérieurs

Code	Sièges	Cuir Milano de série [N5W]	Cuir Valcona en option [N5D]	Cuir / Alcantara perforé avec logo S line (N7K)	Cuir Valcona avec logo S line (N1V)	Tableau de bord haut / bas	Moquettes	Ciel de pavillon
FZ	Noir	B / C	B / C	—	—	Noir / Noir	Noir	Argent lunaire
VA	Beige Goa	—	B / C	—	—	Noir / Noir	Noir	Noir
VB	Brun nougat	B / C	B	—	—	Noir / Noir	Noir	Argent lunaire
VC	Gris titane	B / C	B / C	—	—	Gris acier / Gris titane	Gris acier	Argent lunaire
VD	Beige satin	B / C	B / C	—	—	Brun turba / Beige satin	Brun turba	Beige soie
KN	Gris titane	B / C	B / C	—	—	Gris acier / Gris titane	Gris titane	Argent lunaire
KP	Beige satin	B / C	B / C	—	—	Brun turba / Beige satin	Beige satin	Beige soie
Intérieurs spécifiques S line								
QE	Noir / surpiquûres noires	—	—	—	S / Q	Noir / Noir	Noir	Noir
QZ	Noir / surpiquûres argent	—	—	S	—	Noir / Noir	Noir	Noir

B : Sièges normaux de série / C : Sièges Confort optionnels [PS8] / S : Sièges Sport / Q : Sièges Sport S

Toutes les A7 Sportback sont équipées d'une plage arrière dont le coloris est assorti à celui du ciel de pavillon.

7

Combinaisons teintes de carrosserie

Teintes de carrosserie			N° de laque
Noir brillant		A2A2	Y9B
Blanc ibis		T9T9	Y9C
* Blanc glacier métallisé		2Y2Y	S9R
* Beige impala nacré		T2T2	Z1Y
* Bleu lunaire métallisé		W1W1	X5R
* Gris Dakota métallisé		Y7Y7	Y1P
* Gris glacier métallisé		P5P5	X7W
* Gris Oolong métallisé		4N4N	X7U
* Gris quartz métallisé		Q4Q4	Y7G
* Noir Havane métallisé		4J4J	Y8X
* Noir fantôme nacré		L8L8	Z9Y
* Rouge grenat nacré		9C9C	Z3F
* Vert profond nacré		3W3W	Z6E
Teinte spécifique S line			
** Gris Daytona nacré		6Y6Y	Z7S
Peinture Audi exclusive			
* Couleur sur demande		Q0Q0	—

* : Teinte à supplément de prix, consulter le tarif des options.

** : Prix d'une peinture métallisée/nacrée pour la finition S line. Pour les autres finitions, prix d'une peinture Audi exclusive.







1 De série sur Ambiente :
4 jantes en aluminium coulé
6 branches,
8J x 17"
avec pneus 235/55 R17 99Y

2 De série sur Ambition Luxe.
En option sur Ambiente :
4 jantes en aluminium coulé
7 branches «dynamique»,
8,5J x 18" avec pneus 255/45 R18 99Y.
Code PRW

3 De série sur Avus.
En option sur Ambiente
et Ambition Luxe :
4 jantes en aluminium coulé
5 branches en Y, 8,5J x 19"
avec pneus 255/40 R19 100Y.
Code PRV

4 En option sur Ambiente,
Ambition Luxe et Avus :
4 jantes en aluminium coulé
10 rayons, 8,5J x 19",
avec pneus 255/40 R19 100Y.
Code PRT

5 En option sur Ambiente,
Ambition Luxe et Avus :
4 jantes en aluminium forgé
10 branches doubles, anthracite,
partiellement polies, 9J x 20",
avec pneus 265/35 R20 99Y.
Code PRC

6 De série sur S line.
En option sur Ambiente,
Ambition Luxe et Avus :
4 jantes Audi exclusive
en aluminium coulé
5 branches doubles, 9J x 19",
avec pneus 255/40 R 19 100Y.
Code PQG

7 En option sur Ambiente,
Ambition Luxe, S line et Avus :
4 jantes Audi exclusive
en aluminium coulé
5 branches triples, 9J x 20",
avec pneus 265/35 R 20 99Y.
Code PQ6

8 En option sur Ambiente,
Ambition Luxe, S line et Avus :
4 jantes Audi exclusive
en aluminium coulé
7 branches doubles,
bicolores, 9J x 20",
avec pneus 265/35 R 20 99Y.
Code PQF

9 En option sur Ambiente,
Ambition Luxe, S line et Avus :
4 jantes Audi exclusive
en aluminium coulé
7 branches doubles,
polies, brillantes, 9J x 20",
avec pneus 265/35 R 20 99Y.
Code PQN

10 En option sur Ambiente,
Ambition Luxe, S line et Avus :
4 roues complètes Hiver 8J x 19" ET 26,
avec pneus 235/45 R 19 99VXL -
Accessoires d'Origine Audi®.
Codes 4G8073639 8Z8 /
4G8073539 8Z8

Sécurité

ABS (antiblocage de roue) avec répartiteur de freinage EBV et assistance hydraulique au freinage d'urgence

Airbags de tête : se déploient comme un rembourrage protecteur sur toute la surface des vitres latérales et protègent les passagers avant et ceux des places extérieures arrière en cas de collision latérale

Airbags frontaux conducteur et passager grand volume, à deux niveaux de gonflement suivant la gravité du choc, latéraux avant et arrière intégrés aux dossiers des sièges

Appuie-tête intégraux à l'avant et à l'arrière

ASR (antipatinage) pour une motricité et une rigidité transversale optimales. Réduit le patinage des roues motrices

Audi Hold Assist, maintient le véhicule à l'arrêt, aussi bien en côte qu'en descente, sans limite de temps.

Le système est activé d'une simple pression sur un bouton et permet au conducteur un redémarrage confortable sans actionner le frein de stationnement électromécanique

Audi pre sense®, grâce à l'interaction de différents systèmes, les situations de conduite sont analysées et catégorisées et des mesures sont mises en œuvre pour la protection préventive des occupants : prétension des ceintures, activation des feux de détresse et fermeture du toit ouvrant (en option) et des vitres

Carrosserie hybride en aluminium (capot moteur, hayon, portières et ailes)

Ceintures de sécurité trois points à enrouleur à toutes les places avec prétensionneur réversible, limiteur de tension et réglage en hauteur à l'avant, détecteur de port de ceinture avec signaux acoustique et visuel à l'avant, sécurité enfants sur le verrouillage des ceintures à enrouleur côté passager avant et à l'arrière, couleur des ceintures assortie à celle de l'habitacle

Contrôle de la pression des pneus avec signaux acoustique et visuel de perte de pression

Direction électromécanique à assistance variable (asservie à la vitesse)

Écrous antivol

EDS (blocage électronique de différentiel)

ESC (programme électronique de stabilisation)

Fixations pour sièges enfant ISOFIX aux places extérieures arrière

Frein de stationnement électromécanique avec fonction Hold Assist, désactivation automatique au démarrage et fonction frein de secours sur les quatre roues durant la marche

Ordinateur de bord (écran monochrome) avec affichage des informations au conducteur, du média utilisé, du rapport de vitesse, de la température extérieure, commandé via le volant multifonction

Protections latérales anticollision

Récupération d'énergie, générée lors des phases de freinage ou de décélération et système Start/Stop, permettant une économie de carburant

Régulateur de vitesse, disponible à partir de 30 km/h jusqu'à 250 km/h, maintenant une vitesse constante dans la mesure où la puissance du moteur ou du frein moteur le permettent, commande sous le volant

Roue de secours, type galette avec cric de levage

Sécurité enfants sur les portières et les vitres électriques arrière



Témoins de contrôle pour airbags, ESC/ASR, Adaptive air suspension (en option), EDS, frein de stationnement électromécanique, régulateur de vitesse, feux de route, feux arrière antibrouillard, clignotants, électronique moteur et protection anti démarrage

S tronic, boîte de vitesses à double embrayages 7 rapports avec commande manuelle possible au moyen des palettes du volant multifonction, disposant aussi du mode sportif

Transmission intégrale permanente quattro® avec répartition asymétrique et dynamique du couple pour une motricité et une sécurité de conduite optimales (vérifier l'éligibilité des moteurs)

Triangle de présignalisation, trousse de secours et outillage de bord

Électriques et fonctionnels

Audi Drive Select avec mode «efficiency», permet différents réglages (direction, moteur et transmission) du véhicule à travers cinq modes : Efficience, Confort, Auto et Dynamique ainsi que le mode supplémentaire Individuel paramétrable via le MMI

Audi Sound System, amplificateur 6 canaux, 10 haut-parleurs incluant un haut-parleur central dans le tableau de bord, un subwoofer dans le logement de la roue de secours, puissance totale 180 watts

Audi Parking System Plus avant et arrière, facilite le stationnement à l'aide d'un signal acoustique et visuel (par pictogramme) indiquant la distance avant et arrière

Boîte à gants grand volume, éclairée et verrouillable

Capacité du réservoir 75 litres (sauf moteur Clean diesel : 73 litres)

Cendrier et allume-cigare éclairés à l'avant et à l'arrière

Clignotants arrière et clignotants intégrés aux rétroviseurs extérieurs à diodes électroluminescentes ;
fonction clignotants d'autoroute : une brève impulsion de la manette active trois cycles de clignotements

Climatisation automatique confort avec ventilation indirecte, réglage asservi à la position du soleil ; réglages séparés de la température et de la ventilation pour la tête et les pieds côtés conducteur et passager avant ; régulation de l'air accumulé et mode recyclage de l'air ambiant, récupération de la chaleur résiduelle, filtre antipollution et antipollen, détecteur de pollution et détecteur d'humidité, ainsi que détecteur de clé ; trois styles de climatisation au choix : douce, moyenne, intense (affichage des températures non digital)

Coffre à bagages à ouverture et fermeture automatiques

Coffre à bagages grand volume, avec filet mixte, œilletons de fixation, filet à bagages sur le côté droit du coffre et 1 prise 12 volts

Démarrage et arrêt du moteur par simple impulsion sur le bouton moteur "Start/Stop engine" intégré à la console centrale, nécessite simplement d'avoir la clé sur soi

Détecteur de luminosité : allume et éteint automatiquement les feux de croisement suivant les conditions de luminosité ; inclut fonction Coming Home/Leaving Home : allumage automatique/extinction temporisée des projecteurs antibrouillard, des feux arrière et de l'éclairage de plaques lorsqu'on arrête et ouvre le véhicule

Détecteur de pluie ; activation automatique des essuie-glaces en cas d'averse ou autre humidité sur le pare-brise (manette d'essuie-glace en position automatique), adaptation automatique de l'intervalle de balayage à l'intensité de l'averse

Éclairage de la plaque minéralogique arrière à LED

Éclairage intérieur à temporisation à l'avant et à l'arrière avec contacteurs sur toutes les portières, configurable par MMI

Éclaireurs et catadioptrés actifs sur toutes les portières

Feux de freinage adaptatifs (déclenchement des feux de détresse automatique)



Feux diurnes, feux stop et clignotants arrières à LED, 3 ^e feu stop surélevé ; deux feux de recul blancs et deux feux antibrouillard arrière
Fonction clignotement d'autoroute : une brève impulsion du commodo active trois cycles de clignotement
Gestionnaire de batterie, commande à l'aide de capteurs une alimentation électrique optimale du véhicule durant la marche et à l'arrêt
GPS Plus : système de navigation GPS incluant les données de navigation sur carte SD, un écran MMI couleurs de 6,5 pouces, la commande vocale par mot entier, le guidage dynamique (TMC), un lecteur simple CD, 2 lecteurs de cartes SDHC compatibles MP3, WMA et AAC et une interface Bluetooth ; affichage complémentaire sur l'ordinateur de bord
Interface Bluetooth
Lave-projecteurs
Lunette arrière dégivrante, avec minuterie
Pare-brise en verre feuilleté athermique
Préparation pour crochet d'attelage : indispensable au post-montage d'un attelage en accessoire (alternateur renforcé, ventilateurs surdimensionnés et cartographie adaptée)
Prise AUX-IN
 Projecteurs Xénon Plus incluant lave-phares, feux de jour à LED et réglage automatique du site des phares
Rétroviseur intérieur jour/nuit automatique incluant détecteur de pluie et de luminosité
Rétroviseurs extérieurs électriques et à mémoire, dégivrants et rabattables avec clignotants à LED et laqués dans la couleur de la carrosserie
Signal sonore pour oubli d'extinction des feux
Télécommande de verrouillage centralisé à fréquence radio avec ouverture/fermeture confort pour les vitres électriques, le coffre et la trappe à carburant
Vide poches dans les portières avant ; filets de rangement sur le dossier des sièges avant ; tiroirs de rangement sous les sièges avant
Vitres athermiques, teintées vert avec bande grise sur la partie supérieure du pare-brise
Volant multifonction 4 branches en cuir avec airbag grand volume, permet de commander : radio, téléphone, commande vocale, ordinateur de bord (avec palettes de changement de vitesse pour 3.0 BiTDI)

Confort et esthétique

Accoudoir central arrière, rabattable, avec vide-poches

Accoudoir central avant pour conducteur et passager avant, avec 2 porte-boissons intégrés

Applications aluminium autour des diffuseurs d'air, de l'écran MMI, sur la commande du frein de stationnement électromécanique et les lève-vitres

Applications décoratives en vernis rétro-réfléchissant sur le tableau de bord, les contre-portes et la console centrale

Banquette arrière : deux places, rabattable 40 : 60

Becquet arrière asservi à la vitesse. Déploiement automatique à partir de 130 km/h et se rétracte à 80 km/h. Gestion manuelle possible depuis une touche sur la console centrale

Calandre Audi Singleframe laquée noir avec lamelles horizontales chromées

Ciel de pavillon en tissu assorti à la couleur intérieure choisie, en Argent lunaire ou Beige soie

Colonne de direction réglable en hauteur et en profondeur

Identification du modèle et de la technologie sur la malle arrière ainsi qu'inscription quattro® sur la calandre et sur le tableau de bord côté passager

Inserts de seuils de portes en aluminium, baguettes sur les appuis vitres en aluminium anodisé

Jantes en aluminium coulé 17 pouces

Levier de vitesses en cuir assorti à la couleur intérieure choisie

Livre de bord avec étui

Pare-soleil conducteur et passager avant rabattables et orientables avec miroir de courtoisie éclairé et occultable

Sellerie en cuir Milano

Sièges avant à réglages électriques avec fonction mémoire pour siège conducteur. Inclut appuis lombaires électriques

Sorties d'échappement chromées doubles, une à gauche et une à droite





Tapis de sol complémentaires avant et arrière dans la couleur de la moquette

Vitres avant et arrière électriques avec fonction d'ouverture/fermeture par impulsion sur toutes les vitres et protection antipincement

13



Équipements complémentaires A7 Sportback

	A7 Sportback [BAS]	Ambition Luxe [WCF]	S line [WCE]	Avus [WAF]
Accoudoir central avant et arrière en cuir	•	•	•	•
Applications décoratives en vernis rétro-réfléchissant	•	—	—	—
 Audi Drive Select	•	•	•	•
Audi Hold Assist	•	•	•	•
 Audi Park Assist	•	•	•	•
Audi Park Assist Plus avant et arrière	•	•	•	•
 Audi pre sense	•	•	•	•
Audi Sound System 180W	•	•	•	•
Banquette arrière deux places, rabattable	•	•	•	•
Becquet arrière asservi à la vitesse	•	•	•	•
Carrosserie hybride en aluminium (capot moteur, hayon, portières et ailes)	•	•	•	•
Climatisation automatique	•	•	•	•
Coffre à bagages à ouverture et fermeture automatiques	•	•	•	•
Contrôle de pression des pneus	•	•	•	•
Écrous antivol	•	•	•	•
Fixations pour sièges enfant ISOFIX aux places extérieures arrière	•	•	•	•
GPS Plus	•	•	•	—
Interface Bluetooth	•	•	•	•
Jantes 17 pouces	•	—	—	—
Ordinateur de bord	•	•	•	•
Préparation pour crochet d'attelage	•	•	•	•
Prise AUX-IN	•	•	•	—
 Projecteurs Xénon Plus incluant lave-phares, feux de jour à LED	•	•	•	•
Récupération d'énergie au freinage et système Start/Stop	•	•	•	•
Régulateur de vitesse	•	•	•	•

14



Retrouvez les vidéos explicatives à partir des liens interactifs.

A7
Sportback





Équipements complémentaires A7 Sportback (suite)

	A7 Sportback [BAS]	Ambition Luxe [WCF]	S line [WCE]	Avus [WAF]
Rétroviseur intérieur jour/nuit automatique incluant détecteur de pluie et de luminosité	•	•	•	•
Rétroviseurs extérieurs électriques et à mémoire, dégivrants, rabattables	•	•	•	—
Roue de secours temporaire	•	•	•	•
Sellerie cuir Milano	•	•	—	•
servotronic	•	•	•	•
Sièges avant à réglages électriques et à mémoire pour siège conducteur	•	•	•	•
Supports lombaires électriques	•	•	•	•
Tapis de sol complémentaires avant et arrière	•	•	•	•
Transmission intégrale permanente quattro® (vérifier l'éligibilité des moteurs)	•	•	•	•
Volant multifonction 4 branches en cuir	•	•	—	•
Applications décoratives en bois de Ronce de noyer		•	—	•
Changeur 6 CD		•	•	—
Jantes 18 pouces		•	—	—
Ordinateur de bord couleur 7"		•	—	•
Pack Éclairage		•	•	—
Pack Rangement		•	—	•
Sièges avant chauffants		•	—	•
Applications décoratives en aluminium brossé mat			•	—
Châssis Sport : suspensions et amortisseurs dynamiques, abaissement de 10 mm			•	—
Ciel de pavillon en tissu noir			•	—
Inscriptions S line sur ailes avant et seuils de portes			•	—
Jantes Audi exclusive 19"			•	—
Pommeau de levier de vitesses en cuir perforé avec surpiqûres Gris jet			•	—
Sellerie mixte cuir / Alcantara noir avec logo S line et surpiqûres Gris jet			•	—
Sièges avant Sport			•	—
Volant airbag Sport 3 branches multifonction avec emblème S line en cuir perforé et avec surpiqûres			•	—

15



Équipements complémentaires A7 Sportback (suite)

	Avus [WAF]
  Assistance au véhicule basée sur les données de navigation	•
Audi Music Interface	•
Audi Parking System Plus avec caméra de recul	•
Audi Tracking System	•
Bose Surround Sound 600W	•
Éclairage d'ambiance	•
  GPS Advanced	•
Jantes 19 pouces	•
Keyless entry	•
MMI touch	•
Peinture métallisée ou nacrée	•
Préparation pour téléphone portable (Bluetooth)	•
Rétroviseurs extérieurs électriques et à mémoire, dégivrants, rabattables et jour/nuit automatique	•
Toit ouvrant coulissant / relevable en verre	•
Trappe à skis avec housse de rangement	•
Volant : colonne de direction à réglages électriques	•

• : équipement de série. — : Non disponible ou en option.



Audi connect

	donne accès à
Navigation avec images Google™ Earth	•
Navigation avec images Google™ Street View	•
Navigation avec informations trafic en temps réel*	•
Localisation de Points d'Intérêt (POI)	•
Prévisions météorologiques	•
Informations voyage	•
Actualités Presse	•
Internet embarqué (hotspot WiFi)	•
Audi music stream (web radios)**	•

Les services Audi connect sont uniquement disponibles avec le GPS Advanced [PNQ] en combinaison avec le téléphone de voiture Bluetooth 8W [9ZW] ou [PT4]

La connexion intelligente entre Internet, le véhicule et vous. Accédez simplement à une palette étonnante de services en ligne.



Google™ Earth

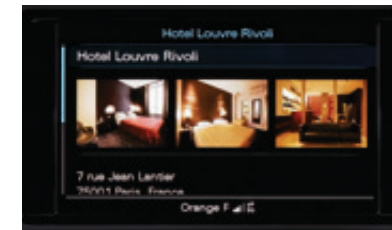

Points d'intérêt

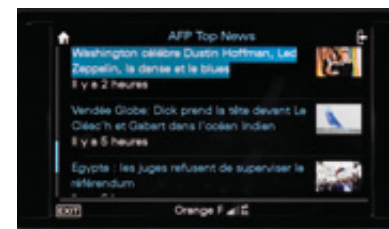

Actualités Presse



Google™ Street View



Prévisions météorologiques



Hotspot WiFi

Code option	Ambiente	Ambition Luxe	S line	Avus
PNQ/9ZW	2 380 €	1 960 €	2 380 €	490 €
PNQ/PT4	3 060 €	2 640 €	3 060 €	1 760 €

Audi connect (inclut GPS Advanced et préparation téléphone 8W)

Audi connect (inclut GPS Advanced et préparation téléphone 8W avec combiné téléphone à l'avant)

L'utilisation des services en ligne Audi connect est possible uniquement via un téléphone portable compatible (SIM Access Profile / rSAP) ou via une carte SIM insérée dans le lecteur prévu à cet effet. Tous deux doivent être soumis à la souscription d'un contrat de téléphonie avec transfert de données auprès d'un opérateur téléphonique.

Une base de données répertoriant les téléphones portables testés et compatibles est disponible sur www.audi.fr/telephone. La réception de données issues d'Internet hors de la zone de couverture du réseau, peut entraîner un surcoût, notamment à l'étranger. Renseignez-vous auprès de votre opérateur. Les services Audi connect peuvent ne pas être disponibles dans tous les pays. **Votre distributeur Audi se tient à votre disposition pour plus d'informations.**

* Le droit d'utilisation de ces services est limité à 36 mois à partir de la première activation dans le véhicule (si celle-ci n'intervient pas dans les six premiers mois après l'achat, la durée du droit se trouve réduite d'autant).

** Ces services nécessitent un accès à myAudi. Enregistrez votre véhicule puis activez et gérez vos services depuis votre compte myAudi sur www.audi.com/myaudi



Retrouvez les vidéos explicatives à partir des liens interactifs.



A7
Sportback

Pack Sécurité







	Audi Tracking System	Audi Premium Tracking System
Quand technologie rime avec sécurité		
Système de tracking par satellite (Technologie GPS/GPRS)	•	•
Comprend 2 ans d'abonnement	•	•
Réseau de 40 plateformes d'assistance et de télésurveillance dans le monde 24h/24 7j/7	•	•
- Réceptionne automatiquement les alertes émises par le système en cas de	•	•
- déplacement anormal du véhicule (contact éteint),	•	•
- débranchement de la batterie,	•	•
- déclenchement de l'alarme volumétrique et périmétrique d'origine Audi	—	•
- Prend immédiatement contact avec le propriétaire pour déterminer l'origine de l'alerte.	•	•
- En cas de vol avéré, possibilité de	•	•
- empêcher le redémarrage du véhicule (commande d'immobilisation à distance)	•	•
- activer la commande de dissuasion (déclenchement des clignotants et du klaxon)*	—	•
Quand technologie rime avec interactivité**		
Accès confidentiel à votre Espace Web Personnel www.audi.fr/trackingsystem	•	•
- Géolocalisation du véhicule	•	•
- Définition de zone (Réception d'un SMS lorsque le véhicule entre / sort de la zone définie sur la cartographie)	•	•
- Gestion des modes garage / transport (Paramétrage du système pour éviter l'envoi de fausses alertes, lors d'événements du type intervention sur le véhicule en atelier, transport sur dépanneuse, ferry...)	•	•

19

*L'Audi Premium Tracking System est couplé à l'alarme d'origine Audi. **Activation sur demande auprès de notre prestataire de services, Cobra France, au 01 44 90 23 32. L'accès à l'Espace Web Personnel et l'utilisation des services en ligne sont uniquement possible via un smartphone ou un ordinateur connecté à Internet.

A7 Sportback	Code option	Ambiente	Ambition Luxe	S line	Avus
Audi Tracking System	TS1	1 600 €	1 600 €	1 600 €	Série
Audi Premium Tracking System	TS2	2 250 €	2 250 €	2 250 €	550 €



	Code	Ambiente	Ambition Luxe	S line	Avus	Prix TTC
Électriques et fonctionnels						
Adaptive lights : ces feux de virages dynamiques reconnaissent aux mouvements du volant le tracé de la route et éclairent les virages. Actifs à partir de 10 km/h environ et jusqu'à 110 km/h. Un capteur calcule en permanence la luminosité dans le champ de progression du véhicule et permet le réglage en largeur et en longueur du faisceau des phares afin d'obtenir une qualité d'éclairage optimale sans éblouir les autres véhicules. Inclut les feux de bifurcation qui s'allument automatiquement lorsque le clignotant est actionné pendant une période prolongée et éclairent la nouvelle trajectoire. Combinés au GPS Advanced, trois réglages automatiques de phares sont possibles en fonction de la vitesse et de l'assistance au véhicule basée sur les données de la navigation : ville, autoroute et route nationale. Contient déjà les propriétés de [8N7]. Incompatible avec [PX2] car il contient déjà les spécificités de [PXB] sauf les feux de virages dynamiques	PXB	0	0	0	0	800 €
  Affichage tête haute : projection sur le pare-brise dans le champ de vision du conducteur des informations pertinentes de la navigation, du téléphone et des systèmes d'assistance. Réglable en hauteur et en taille	KS1	0	0	0	0	1 680 €
Airbags latéraux aux places arrière extérieures, intégrés au dossier des sièges ; complètent la protection latérale anticollision dans les portières et le système d'airbags de tête	4X4	0	0	0	0	440 €
Alarme antivol avec protection anti remorquage (désactivable), incluant protection volumétrique de l'habitacle et sirène indépendante, surveillance de l'habitacle, des portières, du compartiment moteur et du coffre	7AL	0	0	0	0	550 €
Audi Tracking System : système d'immobilisation et de localisation par satellite	TS1	0	0	0	S	1 600 €
Audi Premium Tracking System : système d'immobilisation et de localisation par satellite, couplé à l'alarme antivol. (Contient [7AL])	TS2	0	0	0	—	2 250 €
		—	—	—	0	550 €
  Audi adaptive cruise control avec fonction Stop&Go incluant Audi pre sense avant : réglage automatique de distance, détecte à l'aide d'un capteur radar et d'une caméra le véhicule qui précède et maintient la distance en freinant ou en accélérant. Quatre programmes (distance 1 à 4) et trois modes de conduite (Comfort, Dynamic et Standard) ; se commande à l'aide du comodo du régulateur de vitesse. L'Audi pre sense avant prévient le conducteur et prépare le véhicule à tout risque de collision frontale. (Oblige [9Q8] ou [PNQ])	PCG	0	0	0	0	1 780 €
  Audi Side Assist incluant Audi pre sense arrière : assistant de changement de trajectoire qui indique par un signal visuel (LED) sur le rétroviseur extérieur la présence d'un véhicule dans l'angle mort ou un véhicule arrivant par l'arrière à vitesse excessive. Système actif à partir de 30 km/h. L' Audi pre sense arrière utilise les capteurs de l'Audi Side Assist pour prévenir le conducteur et préparer le véhicule à tout risque de collision arrière	PCH	0	0	0	0	610 €
Audi Side Assist incluant Audi pre sense arrière et Audi Active Lane Assist	PCD	0	0	0	0	1 270 €
Audi pre sense plus : réunit toutes les fonctionnalités de l'Audi pre sense, l'Audi pre sense avant et l'Audi pre sense arrière. Le système prépare le véhicule au choc lorsqu'un risque de collision est détecté : l'allure est freinée, les fenêtres et le toit ouvrant (en option) sont refermés et les airbags préparés au déclenchement. (Inclut [PCD] et [PCG])	PCN	0	0	0	0	2 400 €

20

0 : option S : proposé en série — : non proposé.



Retrouvez les vidéos explicatives à partir des liens interactifs.

A7
Sportback



	Code	Ambiente	Ambition Luxe	S line	Avus	Prix TTC
Banquette arrière : trois places, rabattable 40/60	3NJ	0	0	0	0	400 €
Barres de toit pour A7 - Accessoires d'Origine Audi®	4G8071126	0	0	0	0	289 €*
Coffre de toit pour bagages 370 L - Accessoires d'Origine Audi®. (Oblige les barres de toit)	8P0071175	0	0	0	0	483 €*
Coffres de toit pour skis et bagages 450 L ou 480 L - Accessoires d'Origine Audi®. (Oblige les barres de toit)	000071174A	0	0	0	0	525 €*
	4L0071175	0	0	0	0	648 €*
Direction dynamique : régulation dynamique de l'effort et de l'angle de braquage en fonction de la situation de conduite	1N8	0	0	0	0	1 400 €
Fermeture assistée des portières : ferme automatiquement les portières mal fermées (un moteur électrique ferme les portières précautionneusement)	GZ2	0	0	0	0	720 €
Feux de route assistés : gestion automatique du passage des feux de croisement aux feux de route et inversement. (Inclus dans [PX2]. Incompatible avec [PXB])	8N7	0	0	0	0	160 €
Fixations ISOFIX pour le siège passager avant + désactivation de l'airbag	PIH	0	0	0	0	100 €
Indicateur de limitation de vitesse : système permettant grâce à une caméra de reconnaître les panneaux et d'afficher sur l'ordinateur de bord les limitations de vitesse. Système capable de reconnaître la signalétique temporaire (par ex. durant des travaux), la vitesse à adopter en cas de pluie, d'éventuelles limitations de vitesse en fonction d'horaires. Si un signal n'est pas repéré par la caméra, la limitation de vitesse des données de navigation (le cas échéant) s'affiche alors. Affichage complémentaire via l'affichage tête haute (le cas échéant). (Oblige [PNQ] et [PCG] ou [PCB] ou [PCD] ou [PCN])	QR9	0	0	0	0	185 €
Keyless entry : système de verrouillage et de déverrouillage du véhicule sans utilisation de la clé. Inclut le déverrouillage du coffre par capteur à l'aide du pied.	PGD	0	0	0	S	900 €
Ordinateur de bord couleur 7" : affichage du média utilisé, du rapport de vitesse engagé, de la température extérieure et le cas échéant de la navigation, de la vision nocturne ou du menu du téléphone. Le programme efficacité intégré assiste le conducteur avec différents aperçus des données de consommation et le conseille pour une conduite particulièrement économique. Il se commande via le volant multifonction	9Q8	0	S	0	S	475 €
Pack Éclairage : Intérieur : il se compose de spots à LED dans les parties basses de l'habitacle et les poignées des portières et projette sur la console centrale un éclairage diffus. Extérieur : éclairage périphérique sous les rétroviseurs extérieurs et éclairage des poignées de portière facilitant l'accès et la sortie du véhicule dans l'obscurité, s'active automatiquement lors du déverrouillage et de l'ouverture des portières ; inclut catadioptrés de portières actifs	QQ1	0	S	S	—	340 €
Éclairage d'ambiance : [QQ1] + éclairage d'ambiance intérieur (non-éblouissant) du véhicule. Éclairage des vide-poches de portières, au niveau des pieds et de la commande intérieure de verrouillage des portières, lumière réfléchie pour la console centrale et l'intérieur des portières pour améliorer l'orientation spatiale. Éclairage le long de la console centrale (effet de suspension), éclairage des miroirs de courtoisie à l'avant et catadioptrés actifs, avec moulures de seuil éclairées. Il se compose de spots à LED dans les modules de pavillon. Configuration via le système MMI®	QQ2	0	—	—	S	690 €
		—	0	0	S	350 €
Parking System Plus avec caméra de recul : système acoustique et visuel d'aide au stationnement avant et arrière avec caméra de recul permettant de visualiser l'arrière du véhicule sur l'écran couleur du MMI	KA2	0	0	0	S	550 €

0 : option S : proposé en série — : non proposé. * Prix TTC client conseillé, hors pose. Sous réserve de changement de références ou de péremptions. Rapprochez-vous de votre Magasin.



Retrouvez les vidéos explicatives à partir des liens interactifs.



	Code	Ambiente	Ambition Luxe	S line	Avius	Prix TTC
Corner view : une caméra placée à l'avant et une autre à l'arrière (caméra de recul) permettent de sortir sans risques de zones à mauvaise visibilité. (Oblige [PNQ])	KA4	0	0	0	—	940 €
		—	—	—	0	390 €
 Phares avant intégralement à LED : feux de croisement, feux de route, feux diurnes, clignotants, feux de bifurcation et fonction feux d'autoroute à diodes électroluminescentes. (Inclut [8N7] sans les feux de virage dynamiques. Contient les propriétés de [PXB] sauf les feux de virage dynamiques)	PX2	0	0	0	0	2 000 €
Porte-skis et snowboards pour 4 paires de skis / 2 snowboards - Accessoires d'Origine Audi®. (Oblige les barres de toit)	4F9071129D	0	0	0	0	89 €*
Porte-skis et snowboards pour 6 paires de skis / 4 snowboards - Accessoires d'Origine Audi®. (Oblige les barres de toit)	4F9071129E	0	0	0	0	119 €*
Porte-vélos pour crochet d'attelage, adaptable sur tous les véhicules de la gamme. Pour 2 vélos maximum. Kit d'extension pour 3 ^{ème} vélo disponible en supplément - Accessoires d'Origine Audi®. (Oblige le crochet d'attelage)	4G1071105	0	0	0	0	629 €*
Rétroviseurs extérieurs électriques et à mémoire, dégivrants, rabattables et jour/nuit automatique	6XL	0	0	0	S	320 €
Trappe à skis avec housse de rangement	3X2	0	0	0	S	240 €
 Vision nocturne : permet un champ de vision élargi lors de conduites nocturnes. Système permettant, grâce à une caméra thermique, de détecter les piétons et les animaux au-delà de la portée des feux de croisement et de les afficher sur l'ordinateur de bord. Un signal d'alarme retentit lorsque le système détecte une éventuelle mise en danger pour le conducteur ou les piétons. (Oblige [9Q8] ou [PNQ])	9R1	0	0	0	0	2 400 €
Confort / Esthétique intérieure						
Accoudoirs de portières en cuir. (Oblige [NSD]. Incompatible avec [7HB] et [7HC])	7HE	0	0	0	0	390 €
Applications décoratives en vernis rétro-réfléchissant	5M0	S	0	—	0	Gratuit
Applications décoratives en bois de Ronce de noyer	5MG	0	S	—	S	960 €
Applications décoratives en bois style yachting (chêne Beaufort)	5MT	0	—	—	—	1 500 €
		—	0	—	0	540 €
Applications décoratives en frêne veiné brun naturel	7TL	0	—	—	—	960 €
		—	0	—	0	Gratuit
Applications décoratives en aluminium brossé mat	5TG	0	—	S	—	475 €
		—	0	S	0	Gratuit
Applications décoratives en piano laqué noir	5TL	—	—	0	—	480 €
		—	0	—	0	Gratuit
Chauffage / ventilation stationnaire avec télécommande, fonction minuterie. Deux modes sans démarrer le moteur : dégivrage ou préchauffage de l'habitacle (en combinaison avec une transmission quattro)	PK6	0	0	0	0	1 650 €

0 : option S : proposé en série — : non proposé. * Prix TTC client conseillé, hors pose. Sous réserve de changement de références ou de péremptions. Rapprochez-vous de votre Magasin.

	Code	Ambiente	Ambition Luxe	S line	Avus	Prix TTC
Chauffage des sièges avant	4A3	0	S	0	S	450 €
Chauffage des sièges avant et arrière. (Oblige [9AQ])	4A4	0	—	0	—	870 €
		—	0	—	0	420 €
Ciel de pavillon en tissu noir. (Oblige intérieur [FZ], [VBI])	6NQ	0	0	S	0	310 €
Cintre à vêtements, à fixer sur le dossier des sièges avant - Accessoires d'Origine Audi®	4L0061127	0	0	0	0	25 €*
Climatisation automatique confort 4 zones : température et ventilation réglables séparément pour l'avant et l'arrière, la partie gauche et droite de l'habitacle. Fonctions réglables depuis l'avant et l'arrière (affichage digital des températures)	9AQ	0	0	0	0	790 €
Pack Rangement : comporte 2 porte-boissons dans l'accoudoir central arrière, filet à bagages pour le coffre et deux prises de 12 volts à l'arrière	PAC	0	S	0	S	120 €
Pommeau de levier de vitesse en bois au choix. (Oblige 5MG)	6Q3	0	0	0	0	130 €
Rideau pare-soleil manuel pour la lunette arrière	3Y6	0	0	0	0	160 €
Sellerie cuir Valcona : sièges, appuie-tête, contre-portes et accoudoir central avant en cuir Valcona. (En combinaison avec [PS8], oblige [9AQ], [4D3] et [4A3] ou [4A4]). (Incompatible avec [7HB])	N5D	0	0	—	0	400 €
Sellerie cuir de haute qualité Valcona avec logo S line ; cuir souple et grainage fin	N1V	—	—	0	—	1 040 €
Sellerie Pack Cuir : protèges genou, accoudoirs des portières et accoudoir central avant en cuir. Conserve le coloris intérieur de l'habitacle. (Incompatible avec [N5D])	7HB	0	0	—	0	590 €
Sellerie Pack Cuir avec centre de volant en cuir noir. (Oblige [YUH] pour les coloris intérieurs [KN] ou [VC] ou [KP] ou [VD])	7HC	0	0	0	0	840 €
Sièges avant Confort : 20 positions avec appuies lombaires pneumatiques, réglage pneumatique des bourrelets latéraux de l'assise et du dossier ; réglage électrique de la hauteur d'assise, de la longueur, de l'inclinaison de l'assise et du dossier, du repose-cuisses. Fonction mémoire du réglage des sièges avant, du volant, des rétroviseurs extérieurs	PS8	0	0	—	0	1 520 €
Sièges avant Sport S : avec maintien latéral spécial, aspect sportif et appuie-tête intégrés à l'avant, positionnement en longueur, hauteur et inclinaison du siège, inclinaison de dossier réglables électriquement ; appuis lombaires à 4 axes réglables électriquement ; avec repose-cuisses réglables. Banquette arrière 2 places rabattable avec vide-poches central. (Ne permet pas la banquette arrière trois places. Oblige [N1V])	PS6/3KA	—	—	0	—	1 650 €





0 : option S : proposé en série — : non proposé. * Prix TTC client conseillé, hors pose. Sous réserve de changement de références ou de péremptions. Rapprochez-vous de votre Magasin.



	Code	Ambiente	Ambition Luxe	S line	Avus	Prix TTC
Sièges avant ventilés : ventilation de la partie centrale et des repose-cuisses des sièges avant selon trois modes. En raison des propriétés de ventilation, le cuir de la sellerie des sièges est perforé. (Oblige [N5W], [9AQ] et [4A3] ou [4A4] en combinaison avec les sièges de série. Oblige [N5D], [9AQ] et [4A3] ou [4A4] en combinaison avec [PS8])	4D3	0	0	—	0	975 €
Sièges avant ventilés et massants : ventilation de la partie centrale et des repose-cuisses des sièges avant selon trois modes. Massage musculaire du conducteur et du passager avant à l'aide de dix coussins pneumatiques, réglable selon cinq modes (battement, vague, étirement, lordose et épaules) avec affichage sur le MMI. En raison des propriétés de ventilation, le cuir de la sellerie des sièges est perforé. (Oblige [PS8], [N5D], [9AQ] et [4A3] ou [4A4])	4D8	0	0	—	0	1 890 €
Siège bébé Audi pour enfant jusqu'à 13 kg gris titane/noir - Nécessite la base ISOFIX - Accessoires d'Origine Audi®	4L0019901A	0	0	0	0	269 €*
Siège enfant Audi avec ISOFIX pour enfants de 9 à 18 kg gris titane/noir - Nécessite des fixations ISOFIX ou une base ISOFIX - Accessoires d'Origine Audi®	4L0019903A	0	0	0	0	339 €*
Siège enfant Audi Youngster Plus pour enfants de 15 à 36 kg gris titane/noir - Accessoires d'Origine Audi®	4L0019905B	0	0	0	0	360 €*
Base ISOFIX pour un meilleur maintien du siège bébé Audi, permet un montage et un démontage facile - adaptable sur le siège passager et la banquette arrière - Accessoires d'Origine Audi®	4L0019900C EUR	0	0	0	0	255 €*
Tapis réversible dans le coffre pour une meilleure protection du revêtement du coffre	6SJ	0	0	0	0	120 €
Tapis textile Premium à l'avant, avec inscription A7, jeu de 2 - Accessoires d'Origine Audi®	4G8061275 MNO	0	0	0	0	64 €*
Tapis textile Premium à l'arrière, sans inscription A7, jeu de 2 - Accessoires d'Origine Audi®	4G0061276 MNO	0	0	0	0	38 €*
Tapis textile Premium à l'avant et à l'arrière, avec inscription A7, jeu de 4 - Accessoires d'Origine Audi®	4G8061270 MNO	0	0	0	0	94 €*
Tapis caoutchouc, à l'avant jeu, de 2 - Accessoires d'Origine Audi®	4G8061501 041	0	0	0	0	36 €*
Tapis caoutchouc, à l'arrière jeu, de 2 - Accessoires d'Origine Audi®	4G0061511 041	0	0	0	0	28 €*
Volant : colonne de direction à réglages électriques	2C7	0	0	0	S	480 €
Volant : colonne de direction à réglages électriques en combinaison avec [PS8]		0	0	0	S	Gratuit
Volant multifonction en cuir 4 branches avec palettes de changement de vitesse	2ZS	0	0	—	0	185 €
Volant multifonction en cuir 4 branches chauffant. (Incompatible avec V6 3.0 BiTDI)	2ZM	0	0	—	0	230 €
Volant multifonction en cuir 4 branches avec palettes de changement de vitesse, mixte cuir et bois (ronce de noyer). (Oblige [SMG] et [2ZS])	6F9	0	0	—	0	670 €
Volant Sport multifonction en cuir 3 branches	1XW	0	0	S	0	140 €
Volant Sport multifonction en cuir 3 branches avec palettes de changement de vitesse	1XX	0	0	—	0	310 €
		—	—	0	—	170 €
Volant Sport multifonction en cuir 3 branches avec palettes de changement de vitesse, chauffant	1XT	0	0	—	0	550 €
		—	—	0	—	410 €

0 : option S : proposé en série — : non proposé. * Prix TTC client conseillé, hors pose. Sous réserve de changement de références ou de péremptions. Rapprochez-vous de votre Magasin.



		Code	Ambiente	Ambition Luxe S line	Avus	Prix TTC		
Confort / Esthétique extérieure								
		Adaptive air suspension : suspension pneumatique à régulation électronique avec système amortisseur adaptatif en continu sur les quatre roues, règle automatiquement la garde au sol et l'amortissement selon quatre modes (Automatic, Comfort, Dynamic, Lift), sélectionnable par l'intermédiaire de l'interface multimédia MMI (inclut correcteur d'assiette). Réglage des différents modes également possible via l'Audi Drive Select	1BK	0	0	—	0	2 350 €
				—	—	0	—	1 875 €
		Châssis Sport : carrosserie rabaissée de 10 mm, avec suspension et amortissement fermes, pour un contact plus direct avec la route et un comportement sportif	1BE	0	0	S	0	475 €
		Châssis Sport S line : carrosserie rabaissée de 20 mm, avec réglages plus dynamiques	1BV	0	0	—	0	685 €
				—	—	0	—	210 €
		Crochet d'attelage mécanique : col de cygne et boule en acier forgé ; inclut la stabilisation d'attelage par le programme électronique de stabilisation ESC	1D4	0	0	0	0	950 €
		Différentiel quattro® Sport : répartition de la puissance motrice sur les roues arrière. (Oblige un modèle à transmission quattro de série)	GH2	0	0	0	0	1 280 €
		Double vitrage : isolation phonique, thermique, protection anti-effraction complémentaire. (Ne permet pas l'usage d'un badge télépéage.) (Incompatible avec [4KF]. Oblige [PT5] ou en combinaison avec [PNQ], oblige [9ZW] ou [PT4])	PDG	0	0	0	0	1 450 €
		Double vitrage + vitres arrière surteintées : isolation phonique, thermique, protection anti-effraction complémentaire. (Ne permet pas l'utilisation d'un badge télépéage). Attention les vitres surteintées ne sont pas anti-effraction. (Oblige [PT5] ou en combinaison avec [PNQ], oblige [9ZW] ou [PT4])	PDJ	0	0	0	0	1 160 €
		Vitres surteintées : lunette arrière, custodes et vitres latérales arrière	4KF	0	0	0	0	550 €
		Jantes en aluminium coulé 7 branches «dynamique», 8,5J x 18" avec pneus 255/45 R18	PRW	0	S	—	—	1 160 €
		Jantes en aluminium coulé 5 branches en Y, 8,5J x 19" avec pneus 255/40 R19	PRV	0	—	—	S	2 320 €
				—	0	—	S	1 160 €
		Jantes en aluminium coulé 10 rayons, 8,5J x 19", avec pneus 255/40 R19	PRT	0	—	—	—	2 320 €
				—	0	—	—	1 160 €
				—	—	—	0	Gratuit
		Jantes en aluminium forgé 10 branches doubles, anthracites, partiellement polies, 9J x 20", avec pneus 265/35 R20	PRC	0	—	—	—	3 480 €
				—	0	—	—	2 320 €
				—	—	—	0	1 160 €
		Jantes Audi exclusive en aluminium coulé 5 branches doubles, 9J x 19", avec pneus 255/40 R 19	PQG	0	—	S	—	2 740 €
				—	0	S	—	1 580 €
				—	—	S	0	420 €

25

0 : option S : proposé en série — : non proposé.



Retrouvez les vidéos explicatives à partir des liens interactifs.

A7
Sportback







	Code	Ambiente	Ambition Luxe	S line	Avus	Prix TTC
Jantes Audi exclusive en aluminium coulé 5 branches triples, 9J x 20", avec pneus 265/35 R 20	PQ6	0	—	—	—	3 480 €
		—	0	—	—	2 320 €
		—	—	0	—	730 €
		—	—	—	0	1 160 €
Jantes Audi exclusive en aluminium coulé 7 branches doubles, bicolores, 9J x 20", avec pneus 265/35 R 20	PQF	0	—	—	—	3 900 €
		—	0	—	—	2 740 €
		—	—	0	—	1 160 €
		—	—	—	0	1 580 €
Jantes Audi exclusive en aluminium coulé 7 branches doubles, polies, brillantes, 9J x 20", avec pneus 265/35 R 20	PQN	0	—	—	—	4 500 €
		—	0	—	—	3 350 €
		—	—	0	—	1 770 €
		—	—	—	0	2 200 €
2 roues Complètes Hiver gauche 8J x 19 ET26, avec pneus 235/45 R19 99VXL - Accessoires d'Origine Audi®	4G8073639 8Z8	0	0	0	0	1 645 €*
2 roues Complètes Hiver droite 8J x 19 ET26, avec pneus 235/45 R19 99VXL - Accessoires d'Origine Audi®	4G8073539 8Z8	0	0	0	0	1 645 €*
Pack Esthétique noir : contour de calandre laqué ; grille de radiateur et support pour plaque d'immatriculation avant mats	4ZM	0	0	0	0	590 €
Pack Extérieur S line : pare-chocs avant et arrière, grilles latérales de radiateur et diffuseur au design résolument sportif. Partie centrale de spoiler de pare-chocs avant et diffuseur de pare-chocs arrière de couleur Gris platine, emblème S line sur chaque aile avant et seuil de porte. Sorties d'échappement chromées. Seuils de porte non éclairés. Saisir [QQ2] à la place de [7M8] pour avoir les seuils de porte éclairés	PQD/7M8	0	0	—	0	2 000 €
		—	—	0	—	1 780 €
Pneus pour roulage à plat. Ils permettent de continuer à rouler sans changer de pneumatique sur une distance de 30 km à une vitesse maximum de 80 km/h. Ils remplacent la roue de secours. (Oblige [PRT] et [1G8])	H46	0	0	—	0	360 €
Tire Mobility System avec petit compresseur 12 volts et produit de colmatage	1G8	0	0	0	0	Gratuit
Peinture métallisée ou nacrée	-	0	0	0	S	1 100 €
Toit ouvrant coulissant / relevable en verre, électrique avec présélection automatique, zone de verre teinté, pare-soleil réglable, verrouillage confort	3FE	0	0	0	S	1 380 €
Suppression partielle de l'identification (technologie)	2Z7	0	0	0	0	Gratuit
Suppression totale de l'identification du modèle et de la technologie	2Z0	0	0	0	0	Gratuit

26

0 : option S : proposé en série — : non proposé. * Prix TTC client conseillé, hors pose. Sous réserve de changement de références ou de déremptions. Rapprochez-vous de votre Magasin.

Les jantes Accessoires d'Origine Audi® sont livrées en complément des jantes de série.



	Code	Ambiente	Ambition Luxe	S line	Avius	Prix TTC
Infotainment						
Changeur 6 CD dans la boîte à gants (compatible MP3, WMA, UDF - Windows Vista). Ne permet pas la lecture de fichiers de musique protégés (DRM)	7A2	0	S	S	0	510 €
  Audi Music Interface : permet de relier grâce à un adaptateur (disponible en Accessoires d'Origine Audi®) un iPod de génération 4 et plus, un iPhone (fonctionnalité musique), un lecteur MP3 ainsi que d'autres sources de stockage USB au MMI. Logé dans la console centrale, il peut être commandé via le MMI ou le volant multifonction	UF7	0	0	0	S	290 €
Câble adaptateur Ipod pour Audi Music Interface. Non compatible avec Ipod Shuffle - Accessoires d'Origine Audi®	4F0051510K	0	0	0	0	39 €*
Câble adaptateur USB pour Audi Music Interface - Accessoires d'Origine Audi®	4F0051510Q	0	0	0	0	39 €*
Câble adaptateur Mini USB pour Audi Music Interface - Accessoires d'Origine Audi®	4F0051510H	0	0	0	0	39 €*
Câble adaptateur prise Jack pour Audi Music Interface - Accessoires d'Origine Audi®	4F0051510F	0	0	0	0	39 €*
Changeur 6 DVD/CD dans la boîte à gants (compatible MP3, WMA, AAC, MPEG-4, UDF-Windows Vista). Ne permet pas la lecture de fichiers de musique protégés (DRM). (Oblige [PNQ])	6G0	0	—	—	0	780 €
		—	0	0	—	270 €
Bose Surround Sound : système audiophonique DSP à 12 canaux avec compensation dynamique des bruits ambiants, 14 haut-parleurs (puissance totale de 600 W)	8RY	0	0	0	S	1 160 €
  Bang & Olufsen Advanced Sound System : système audiophonique DSP à 10 canaux avec compensation dynamique des bruits ambiants, 15 haut-parleurs, 2 haut-parleurs à lentille acoustique qui s'extraient de la planche de bord. Grilles de haut-parleurs de couleur platine (puissance totale de 1200 W). La fonction Privacy permet des conversations téléphoniques discrètes en mode mains libres. (Oblige [PNQ])	8RF	0	0	0	—	7 240 €
		—	—	—	0	6 080 €
  GPS Advanced : système de navigation GPS incluant les données de navigation sur disque dur, un écran couleurs de 8 pouces, un lecteur DVD, 2 lecteurs de cartes SDHC compatibles MP3, WMA et AAC, une interface Bluetooth, la commande vocale par mot entier, le choix entre trois routes alternatives, l'affichage de cartes avec coloration topographique et curiosités et les villes en 3D. Défilement le long de la carte à l'aide du MMI touch, informations routières sur écran partagé, guidage dynamique (TMC). Affichage complémentaire sur l'ordinateur de bord. Inclut : Assistance au véhicule basée sur les données de navigation : adaptation de la transmission, de l'éclairage et, le cas échéant, de l'adaptive cruise control avec fonction Stop&Go et/ou adaptive lights, grâce aux données de route mémorisées dans le système de navigation comme les virages, côtes ou classification des routes. Cette fonction reste active même si la navigation est désactivée. En combinaison avec le téléphone de voiture 8 W, donne accès à Audi Service en ligne, un hotspot WLAN, Google Earth, Google Street View, Audi Info Traffic en ligne et un applicatif radio internet. MMI touch : champ de saisie sur écran tactile pour une commande intuitive du MMI. Associé aux fonctions de navigation, de carnet d'adresses, de téléphone et de radio, il permet sans quitter la route des yeux, de saisir de façon manuscrite des lettres et des chiffres ou encore de se déplacer sur la carte de navigation	PNQ	0	—	0	S	1 300 €
		—	0	—	S	880 €
Préparation Pack Multimédia : précâblage des dossiers de sièges avant en vue d'installer un Pack Multimédia en accessoire d'origine Audi	9WQ	0	0	0	0	230 €
Pack Multimédia complet (2 écrans et 2 supports) - Accessoires d'Origine Audi®. (Oblige [9WQ])	4G0051700B	0	0	0	0	1 221 €*

0 : option S : proposé en série — : non proposé. * Prix TTC client conseillé, hors pose. Sous réserve de changement de références ou de péremptions. Rapprochez-vous de votre Magasin.

 **Retrouvez les vidéos explicatives à partir des liens interactifs.**



	Code	Ambiente	Ambition Luxe	S line	Avus	Prix TTC
Écran seul pour Pack Multimédia. Pour équipement d'un seul siège, à commander avec le support seul - Accessoires d'Origine Audi®. (Oblige [9WQ])	4G0051700	0	0	0	0	489 €*
Support seul pour Pack Multimédia. Pour équipement d'un seul siège, à commander avec l'écran seul - Accessoires d'Origine Audi®. (Oblige [9WQ])	4G0063747	0	0	0	0	183 €*
Casque Bluetooth sans fil pour Pack Multimédia - Accessoires d'Origine Audi®	4H0051701B	0	0	0	0	140 €*
Préparation pour téléphone portable (Bluetooth) : comprend un dispositif mains libres et une préparation pour berceau universel de téléphone portable permettant la réception/émission des appels par l'antenne du véhicule. Le logement se trouve dans l'accoudoir central. Berceau et informations sur les téléphones portables compatibles auprès de votre partenaire Audi et sur le site http://www.audi.fr/telephone .	PT5	0	0	0	S	590 €
Berceau universel pour téléphone, compatible avec de nombreux téléphones portables, informations auprès de votre Partenaire Audi. Oblige PT5 - Accessoires d'Origine Audi®	4G0051435	0	0	0	0	105 €*
Câble de chargement pour téléphone portable, pour berceau téléphone universel, connexion pour iPhone - Accessoires d'Origine Audi®	8V0051435B	0	0	0	0	35 €*
Câble de chargement pour téléphone portable, pour berceau téléphone universel, pour prise mini USB droite - Accessoires d'Origine Audi®	8V0051435C	0	0	0	0	29 €*
Câble de chargement pour téléphone portable, pour berceau téléphone universel, pour prise mini USB coudé - Accessoires d'Origine Audi®	8V0051435D	0	0	0	0	29 €*
  Téléphone de voiture 8 W via l'antenne du véhicule. Carte SIM non nécessaire si téléphone portable Bluetooth avec SIM Access Profile (informations sur les portables compatibles auprès de votre partenaire Audi ou sur http://www.audi.fr/telephone).	9ZW	0	0	0	—	1 080 €
  Donne accès à Audi Service en ligne , un hotspot WLAN, Google Earth, Google Street View, Audi Info Trafic en ligne et un applicatif radio internet. Lecteur de carte SIM sur le tableau de bord. Pour réseaux D et E, 900 et 1 800 MHz selon niveau de couverture des opérateurs mobiles. (Oblige [PNQ])		—	—	—	0	490 €
Combiné téléphone à l'avant : écran couleur et lecteur de carte SIM intégré. Rédaction de SMS facilitée grâce à une reconnaissance automatique de mots. Combiné situé dans l'accoudoir central avant. (Inclut [9ZW]. Oblige [PNQ])	PT4	0	0	0	—	1 760 €
		—	—	—	0	1 140 €
Réception radio numérique (DAB) intégrée au MMI : réception de stations numériques en plus de l'offre analogique (FM, MO, LO) pour une meilleure qualité sonore. Réception selon disponibilité d'un réseau numérique local	QV3	0	0	0	0	475 €
Réception TV analogique et numérique (DVB-T) non cryptées (image TV / AV seulement à l'arrêt, son TV / AV permanent). Réception selon disponibilité d'un réseau analogique / numérique local. Connexion possible de 2 sources AV externes via un câble adaptateur optionnel (Accessoires d'Origine Audi®). (Oblige [PNQ])	QU7	0	0	0	0	1 310 €
Réception TV et réception radio numérique (image TV / AV seulement à l'arrêt, son TV / AV permanent). Réception selon disponibilité d'un réseau analogique / numérique local. Connexion possible de 2 sources AV externes via un câble optionnel (Accessoires d'Origine Audi®). (Oblige [PNQ])	QU6	0	0	0	0	1 785 €
Télécommande programmable à fréquence radio HomeLink, touches de commande intégrées au module du pavillon à l'avant. Elle permet de programmer l'ouverture de portes de garage et de portails, de commander les systèmes de sécurité et les installations d'éclairage de votre domicile. (Vérifier la compatibilité de votre installation avec le système HomeLink auprès de votre Partenaire Audi ou sur le site www.eurohomelink.com)	VC1	0	0	0	0	280 €

28

0 : option S : proposé en série — : non proposé. * Prix TTC client conseillé, hors pose. Sous réserve de changement de références ou de péremptions. Rapprochez-vous de votre Magasin.

 Retrouvez les vidéos explicatives à partir des liens interactifs.A7
Sportback

Personnalisation Audi exclusive	Code	Ambiente				Prix TTC
		Ambiente	Ambition Luxe	S line	Avus	
Applications décoratives Audi exclusive en bois	YTA/S3G	0	—	—	—	1 560 €
		—	0	—	0	600 €
Ceintures de sécurité Audi exclusive	YT0/S3G	0	0	—	0	1 830 €
Sellerie Pack Cuir avec centre du volant en cuir : protèges genou, accoudoirs des portières, et partie centrale du volant en cuir. La couleur du cuir et des surpiqûres est personnalisable. (Oblige [7HC])	YUH/S3G	0	0	0	0	1 450 €
Sellerie Pack Cuir Audi exclusive (contenu 1) cuir Valcona : sièges, protèges genou, accoudoir central, appuie-tête et contre-portes. La couleur du cuir et des surpiqûres est personnalisable. (En combinaison avec [PS8], oblige [9AQ], [4A3] ou [4A4] et [4D3] ou [4D8])	PYB/S3G	0	0	—	0	3 100 €
Sellerie Pack Cuir Audi exclusive (contenu 1) cuir Valcona / Alcantara : sièges, protèges genou, accoudoir central, appuie-tête et contre-portes. La partie centrale des sièges et les contre-portes sont en Alcantara. La couleur du cuir, de l'Alcantara et des surpiqûres est personnalisable	PYC/S3G	—	—	0	—	3 100 €
Sellerie Pack Cuir Audi exclusive (contenu 2) cuir Valcona incluant contenu 1: accoudoirs de portières, dos et embases des sièges avant	PYR/S3G	0	0	—	0	7 100 €
Tapis de sol Audi exclusive. La couleur des tapis de sol et des surpiqûres est personnalisable	YSR/S3G	0	0	—	0	525 €
Moquette et tapis de sol avant et arrière Audi exclusive. La couleur de la moquette, des tapis de sol et des surpiqûres est personnalisable	YSQ/S3G	0	0	—	0	2 300 €
Pommeau de levier de vitesse en bois Audi exclusive. 6 bois au choix : Chêne sépia, Piano laqué noir, Bois de vavona bronze, Bois de modrone doré, Myrte noix muscade et Frêne praliné	YTD/S3G	0	0	—	0	360 €
Volant (inclut la partie centrale) en cuir Audi exclusive. La couleur du cuir et des surpiqûres est personnalisable	YRH/S3G	0	0	—	0	670 €
Volant (inclut la partie centrale) et pommeau de levier de vitesses en cuir Audi exclusive. La couleur du cuir et des surpiqûres est personnalisable	YRB/S3G	0	0	—	0	915 €
Volant : couronne mixte garnie de cuir et de bois Audi exclusive. (Oblige [2ZS]. Incompatible avec [YRH])	YRI/S3G	0	0	—	0	1 190 €
Peinture Audi exclusive	Q0Q0	0	0	0	—	3 200 €
		—	—	—	0	2 100 €

0 : option S : proposé en série — : non proposé.

Finitions

Tarifs

Intérieur
Extérieur

Jantes

Équipements
de série

Options

Caractéristiques
techniques



30



A7
Sportback

	A7 Sportback 3.0 TDI diesel (204 ch)		A7 Sportback 3.0 TDI diesel (245 ch)	A7 Sportback 3.0 TDI Clean diesel (245 ch)	A7 Sportback 3.0 BiTDI diesel (313 ch)
Moteur - Appareillage électrique					
Moteur	6 cylindres turbo diesel en V		6 cylindres turbo diesel en V	6 cylindres turbo diesel en V	6 cylindres turbo diesel en V
Commande des soupapes / Nombre de soupapes par cylindre	Linguets à galets / 4		Linguets à galets / 4	Linguets à galets / 4	Linguets à galets / 4
Cylindrée (cm ³)	2 967		2 967	2 967	2 967
Puissance maxi en ch (kW) à tr/mn	204 (150) / 3 750 - 4 500	204 (150) / 3 250 - 4 500	245 (180) / 3 800 - 4 400	245 (180) / 4 000 - 4 500	313 (230) / 3 900 - 4 500
Couple maxi en (Nm) à tr/mn	400 / 1 250 - 3 500	450 / 1 250 - 3 000	500 / 1 500 - 3 250	500 / 1 400 - 3 250	650 / 1 450 - 2 800
Transmission / Jantes					
Transmission	Aux roues avant	quattro®	quattro®	quattro®	quattro®
Boîte de vitesses	multitronic 8	S tronic 7	tiptronic 8	S tronic 7	tiptronic 8
Jantes / Pneus	8J x 17", avec pneus 235 / 55 R 17		8J x 17", avec pneus 235 / 55 R 17	8J x 17", avec pneus 235 / 55 R 17	8J x 17", avec pneus 235 / 55 R 17
Poids / Volumes					
Poids à vide ⁽¹⁾ (kg) / Total maxi autorisé en charge (kg)	1 695 / 2 305	1 785 / 2 395	1 785 / 2 395	1 820 / 2 430	1 850 / 2 460
Charge sur pavillon (kg) / Poids sur la flèche (kg)	100 / 85		100 / 85	100 / 85	100 / 85
Remorque freinée sur rampe 8 % / 12 % / non freinée (kg)	1 900 / 1 800 / 750		2 100 / 2 000 / 750	2 100 / 2 000 / 750	2 100 / 2 100 / 750
Réservoir de carburant (l)	75		75	73	75
Performances - Consommation - Niveau sonore					
Vitesse maximale (km/h) sur circuit	235	235	250 (limitée)	250 (limitée)	250 (limitée)
Accélération de 0 à 100 km/h (s)	7,4	7,2	6,3	6,4	5,3
Carburant	Diesel		Diesel	Diesel	Diesel
Consommation cycles urbain / routier / mixte (l/100 km)	5,9 / 4,7 / 5,1	6,8 / 5,1 / 5,8	7,2 / 5,3 / 5,9	7,3 / 5,1 / 5,9	8,0 / 5,6 / 6,4
Émissions massiques de CO ₂ en cycle mixte (g/km)	135	152	156	156	169
Norme antipollution	EU 5		EU 5	EU 6	EU 5
Start/Stop / Récupération d'énergie	oui/oui		oui/oui	oui/oui	oui/oui

(1) Sans conducteur.



	A7 Sportback 2.8 FSI essence (204 ch)		A7 Sportback 3.0 TFSI essence (310 ch)
Moteur - Appareillage électrique			
Moteur	6 cylindres en V		6 cylindres turbo en V
Commande des soupapes / Nombre de soupapes par cylindre	Linguets à galets / 4		Linguets à galets / 4
Cylindrée (cm ³)	2 773		2 995
Puissance maxi en ch (kW) à tr/mn	204 (150) / 5 250 - 6 500	204 (150) / 5 250	310 (228) / 5 500 - 6 500
Couple maxi en (Nm) à tr/mn	280 / 3 000 - 5 000		440 / 2 900 - 4 500
Transmission / Jantes			
Transmission	Aux roues avant	quattro®	quattro®
Boîte de vitesses	multitronic 8	S tronic 7	S tronic 7
Jantes / Pneus	8J x 17", avec pneus 235 / 55 R 17		8J x 17", avec pneus 235 / 55 R 17
Poids / Volumes			
Poids à vide (kg) ⁽¹⁾ / Total maxi autorisé en charge (kg)	1 660 / 2 270	1 730 / 2 340	1 785 / 2 395
Charge sur pavillon (kg) / Poids sur la flèche (kg)	100 / 85		100 / 85
Remorque freinée sur rampe 8 % / 12 % / non freinée (kg)	2 100 / 1 900 / 750		2 100 / 2 100 / 750
Réservoir de carburant (l)	75		75
Performances - Consommation - Niveau sonore			
Vitesse maximale (km/h) sur circuit	235		250 (limitée)
Accélération de 0 à 100 km/h (s)	7,9	8,3	5,6
Carburant	Super sans plomb / 95 RON		Super sans plomb / 95 RON
Consommation cycles urbain / routier / mixte (l/100 km)	9,6 / 6,1 / 7,4	10,7 / 6,5 / 8,0	10,8 / 6,6 / 8,2
Émissions massiques de CO ₂ en cycle mixte (g/km)	172	187	190
Norme antipollution	EU 5		EU 5
Start/Stop / Récupération d'énergie	oui/oui		oui/oui

(1) Sans conducteur.



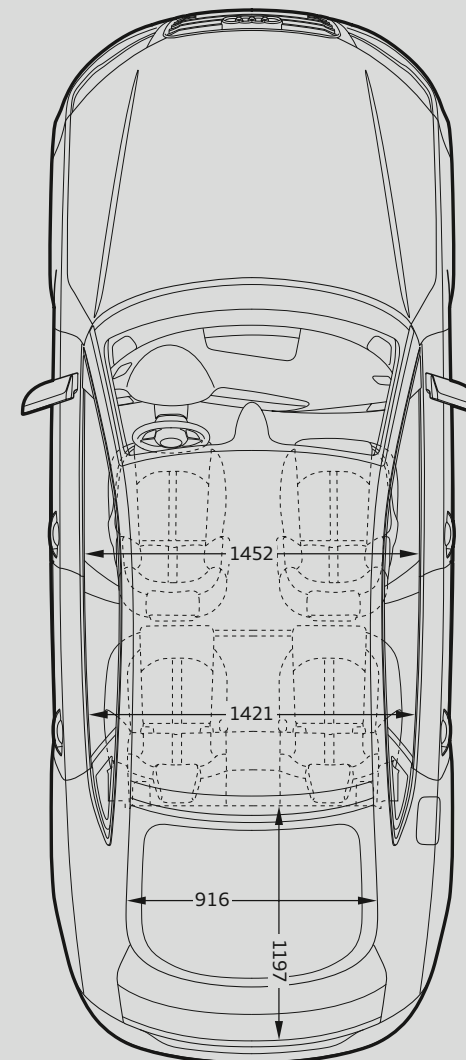
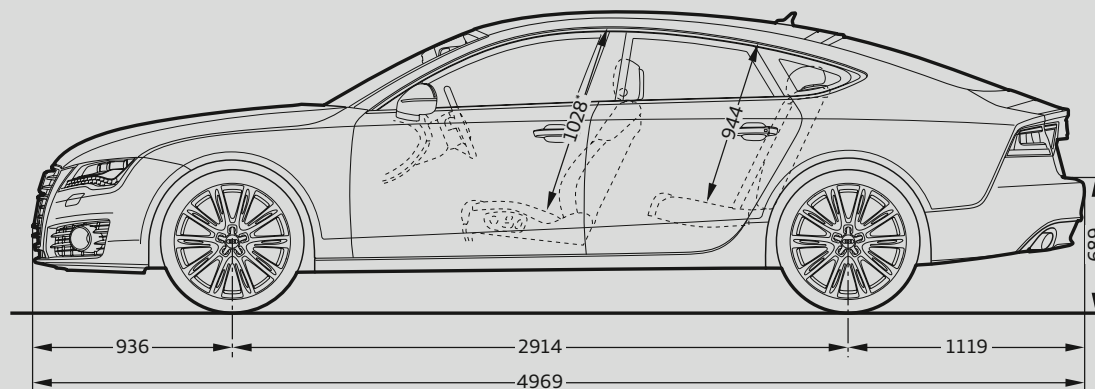
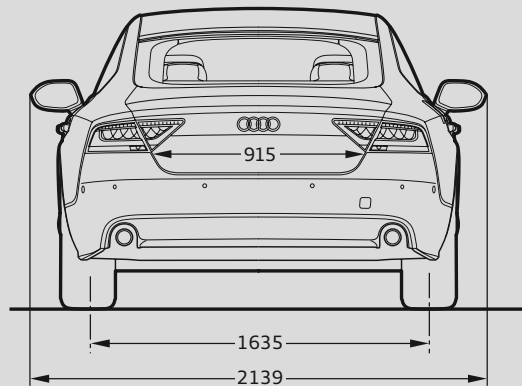
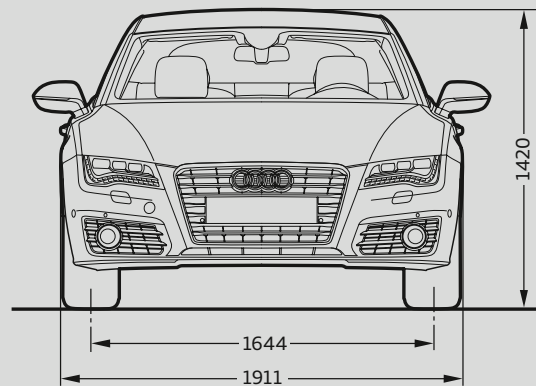

* Espace maximum au-dessus de la tête.

Volume coffre à bagages selon méthode cube VDA (V211) (L) 535/1 390

Garde au sol (mm) 112

Toutes les cotes sont indiquées en millimètres.

AUDI FRANCE
BP 62
02601 Villers-Cotterêts Cedex
Réalisation
ALTAVIA-PARIS
TARIF061212/A7SB

Le modèle, les versions et les équipements présentés dans ce catalogue ainsi que certains services ne sont pas disponibles dans tous les pays. Les automobiles qui figurent sur les photos comportent des équipements en option avec le supplément de prix. Les informations concernant : possibilités de livraison, aspect, performances, dimensions, poids, consommation et frais d'entretien des véhicules correspondent aux données en notre possession à la date d'impression. Les informations contenues dans le présent document sont modifiables à tout moment et sans préavis. Pour plus d'information veuillez vous rapprocher de votre Distributeur Audi.

Les matériaux et composants de ce véhicule ont été conçus pour minimiser leur impact sur l'environnement, dans le respect de la réglementation relative aux véhicules hors d'usage. Ont ainsi été privilégiés des composants et matériaux recyclés et/ou ré-employables et/ou valorisables, visant à faciliter le démontage et la dépollution des véhicules hors d'usage ainsi qu'à préserver l'environnement. Tout véhicule en fin de vie peut être cédé gratuitement par son dernier propriétaire aux démolisseurs et broyeurs agréés par les services compétents. Pour plus de renseignements sur la cession des véhicules hors d'usage et/ou les dispositifs mis en place pour prévenir les atteintes environnementales, n'hésitez pas à contacter votre distributeur Audi, ou Audi France, 11, avenue de Boursonne - BP 62 - 02601 Villers-Cotterêts Cedex.

www.audi.fr